

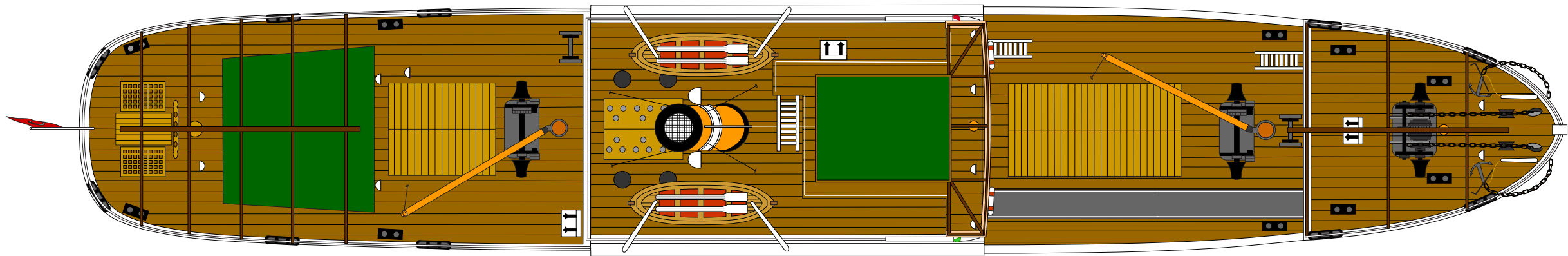

BANDIRMA 1:87

www.turkmodel.net
facebook.com/turkmodel

Plan-4

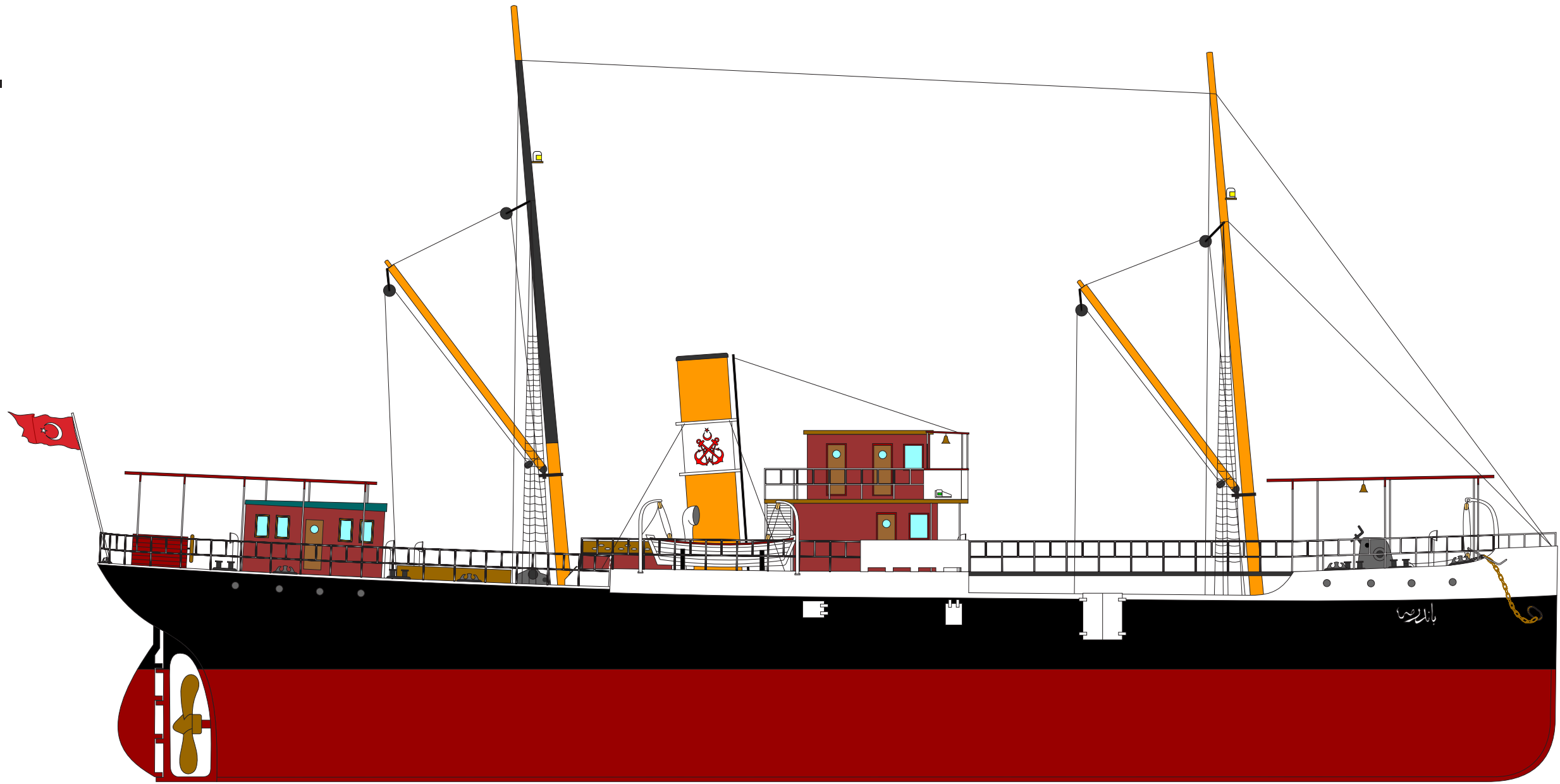

1

İki parçadan oluşan omurgayı düz bir zemin üzerinde birleştirip yapıştırınız. Üzerine ağırlık koyup kurumaya bırakınız.
Attach and Cement the two parts-keel on a flat surface. Leave it to dry as putting weight on it.

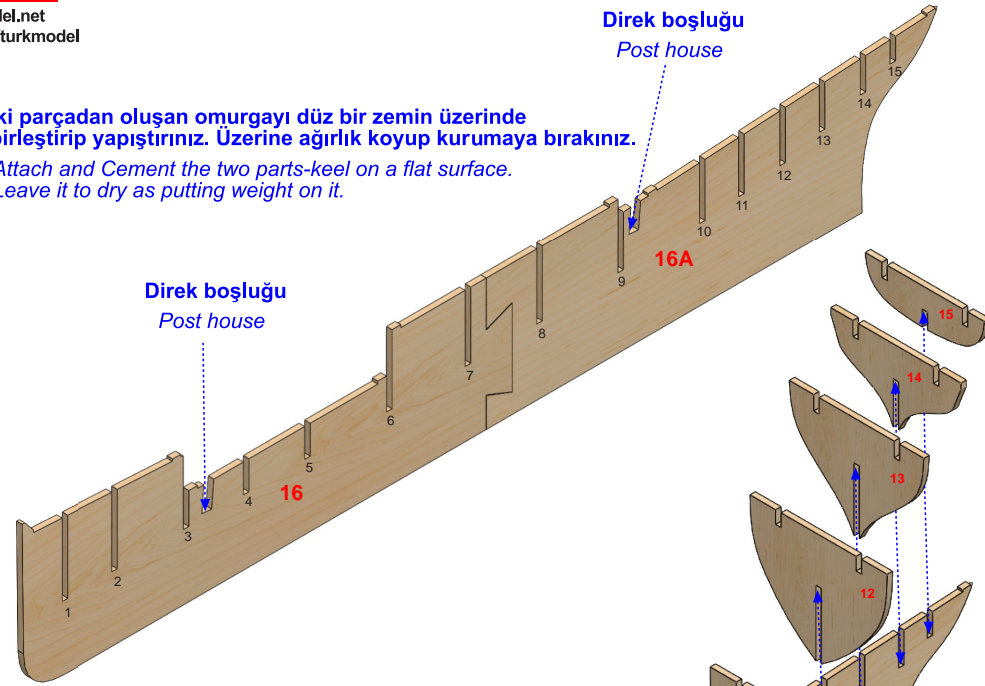

2

Postaları yerleştirirken numaraların öne bakmasına dikkat ediniz. Postaların tam olarak oturduğundan emin olduktan sonra yapıştırınız.

Be aware of the numbers on the frames should be on the front surface. Cement the frames when you ensure they are fitted correctly.

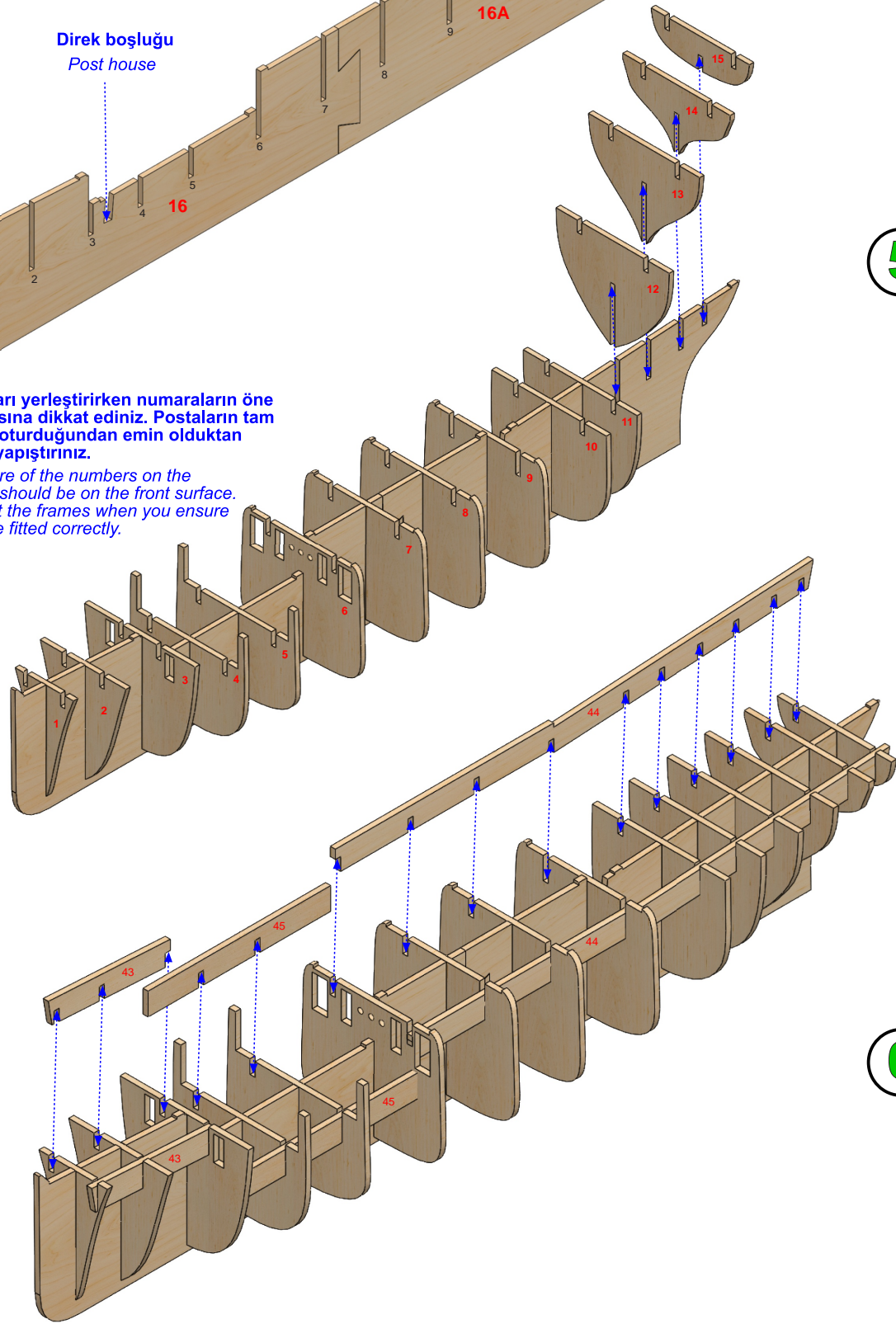

3

4

Sarma çitalarının öne ve arkaya döndüğü kısma denk gelen postaların kenarlarını dönüş açısına göre zımparalayınız.

Sand the edges of the frames on cover strips turning at the front and the back in turning angle.

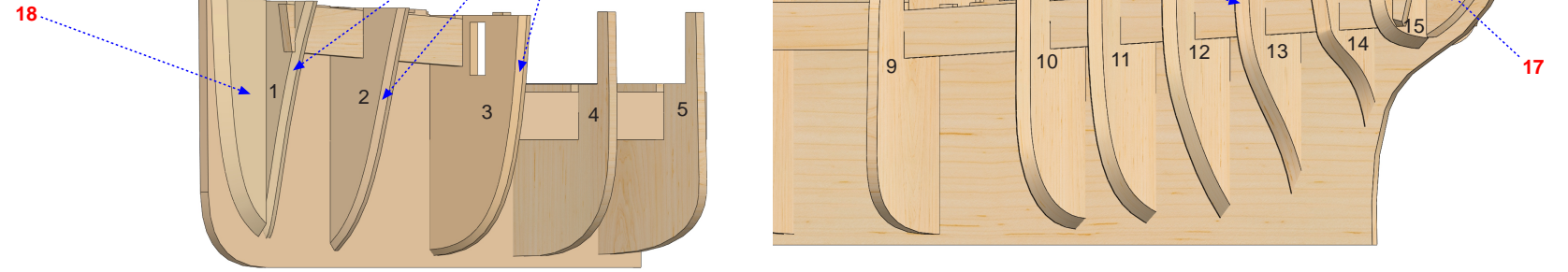

5

Çita sarma işlemine geçmeden önce güverteleri yerlerine tam olarak yapıştırınız. Şekilde gösterilen hizadan sarma işlemine başlayınız.

Before covering process, attach the deck their places. Start to cover at the level that is shown at the picture.

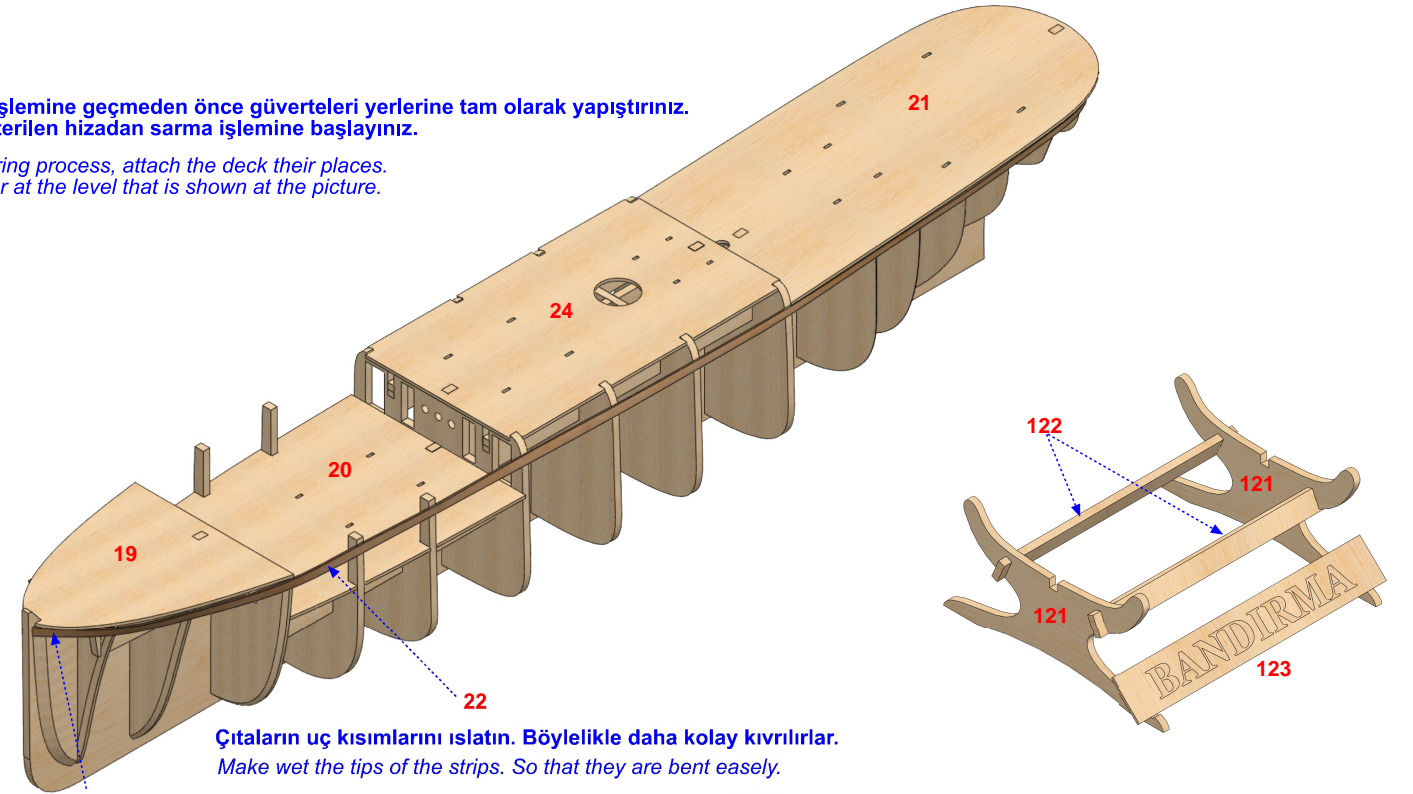

Sarma çitalarının uca doğru olan genişliklerini inceltirseniz birbirlerinin üzerlerine binmesini önlemiş olursunuz.

You restrain the cover strips mount each other If you shave their width a little towards the tips.

6

Dışarda kalan posta uçlarını dikkatlice kırıp çıkarınız.
Cut of the frame tips over the deck.

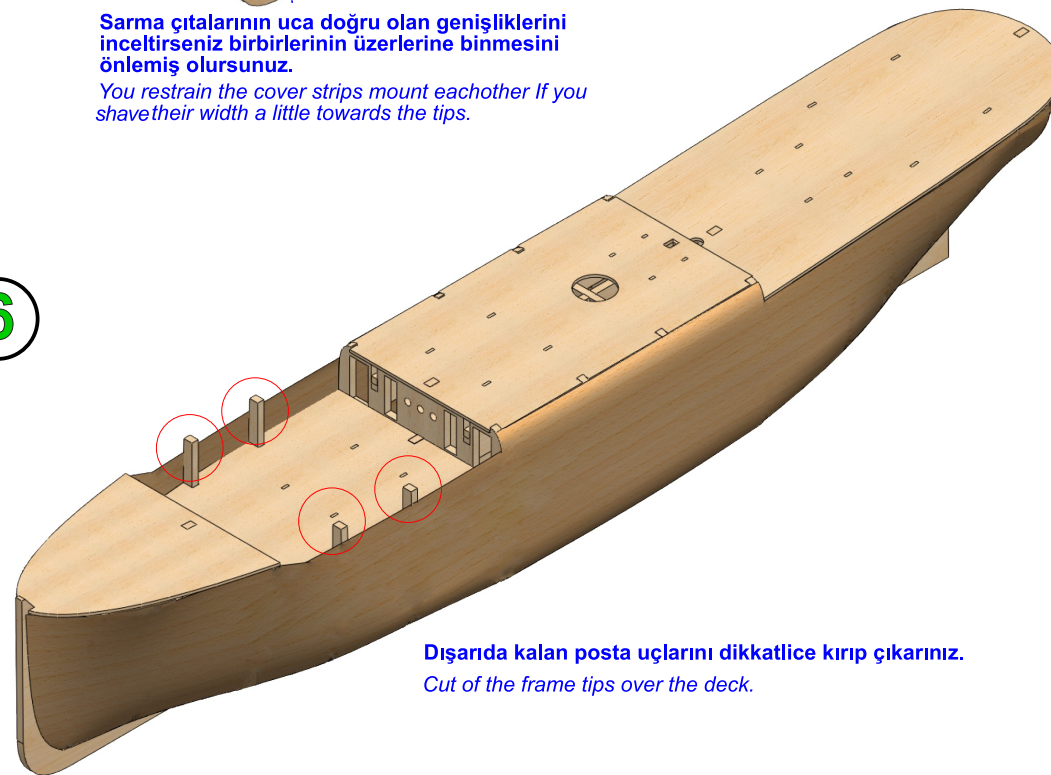

7

Kaplama yaparken güvertedeki delikleri açık bırakınız.
Leave open the holes at the decks while you are covering the decks.

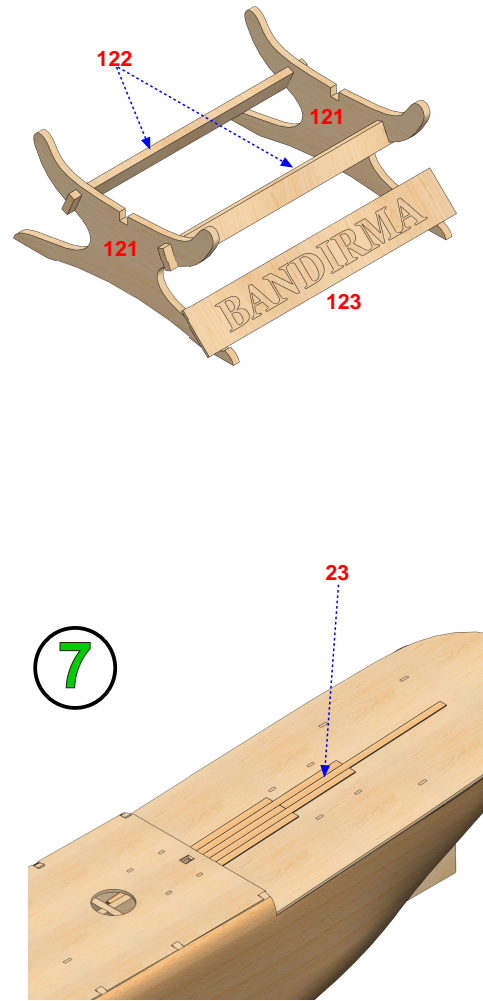



BANDIRMA 1:87

www.turkmodel.net
facebook.com/turkmodel

8

İnce ahşap kontrplak parçaları 10 dakika su içinde bekletmeniz tavsiye edilir. Böylelikle kırılmadan esnek hale gelirler.
Tiny plywood parts are suggested to keep in the water for 10 minutes. So that, they are flexible and not broken.

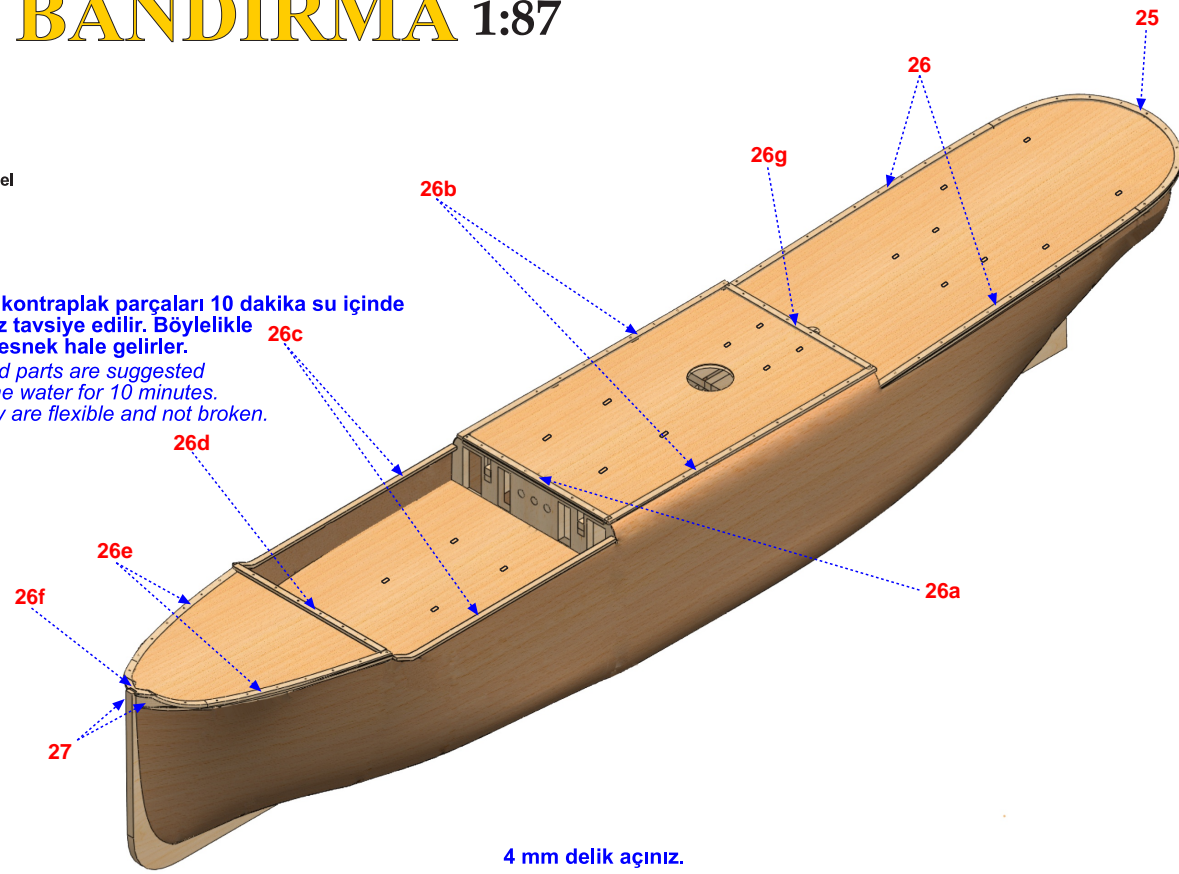

9

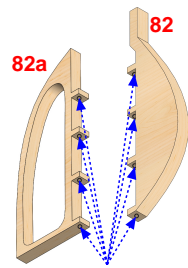

1 mm delik açınız.
Drill 1 mm hole.

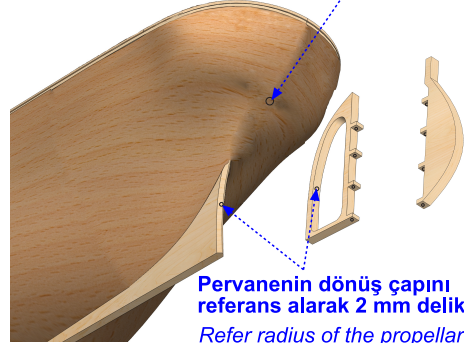

Pervanenin dönüş çapını referans alarak 2 mm delik açınız.
Refer radius of the propeller and drill 2 mm hole.

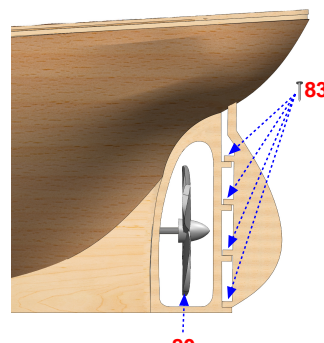

80

4 mm delik açınız.
Drill 4 mm hole.

Irgat 1
Winch 1

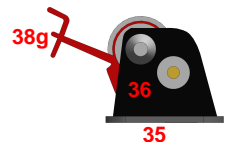

2 x Irgat 2
Winch 2

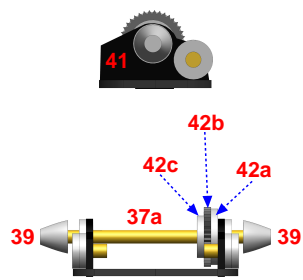

2 x Irgat 3
Winch 3

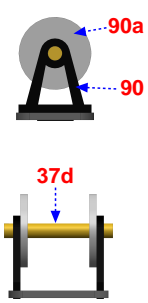

Irgatların yerleşimi için Plan:4'e bakınız.
See Plan:4 to place winches.

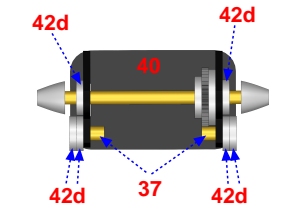
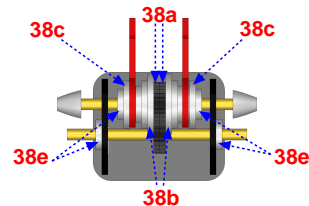
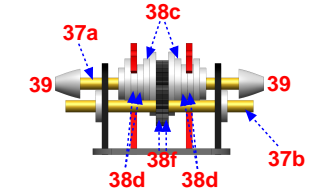

10

4 mm delik açınız.
Drill 4 mm hole.

Delikler için Plan:4'ten ölçü alınız.
See Plan:4 to measure the hole places..

2,5 mm delik açınız.
Mesafeler için renkli paftadan ölçüm yapınız.
Drill 2,5 mm hole.
Refer to the color drawing for measurement.

Filikaların yerleşimi için Plan:4'e bakınız.
See Plan:4 to place the lifeboats.

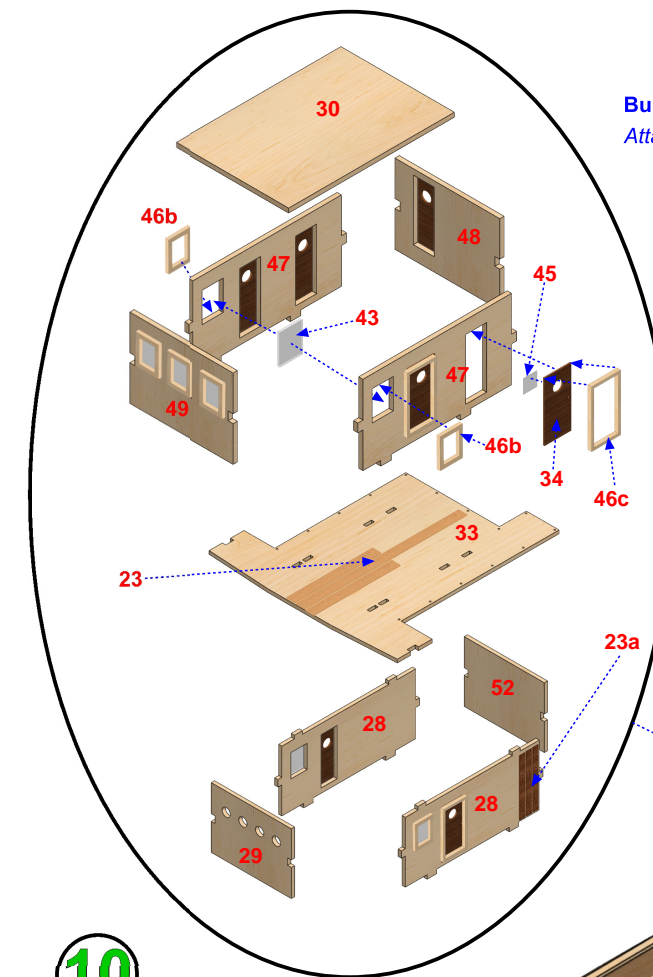

Bu aşamada bütün camları yerine takınız.
Attach all glasses in this level.

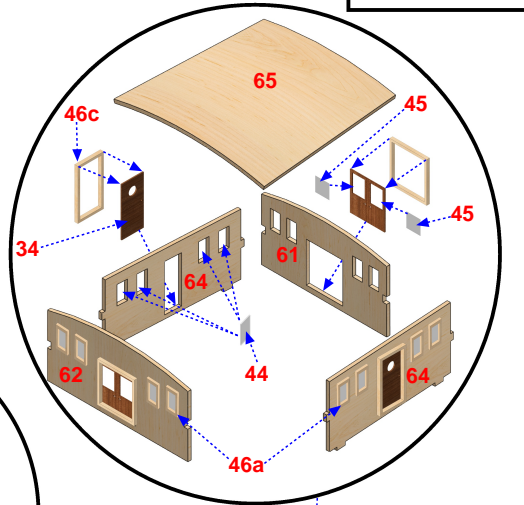

Plan-2

2,5 mm delik açınız.
Mesafeler için renkli paftadan ölçüm yapınız.
Drill 2,5 mm hole.
Refer to the color drawing for measurement.

Delikler için Plan:4'ten ölçü alınız.
See Plan:4 to measure the hole places..

4 mm delik açınız.
Drill 4 mm hole.

2,5 mm delik açınız.
Mesafeler için renkli paftadan ölçüm yapınız.
Drill 2,5 mm hole.
Refer to the color drawing for measurement.

Filikaların yerleşimi için Plan:4'e bakınız.
See Plan:4 to place the lifeboats.

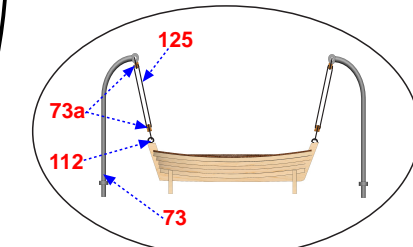
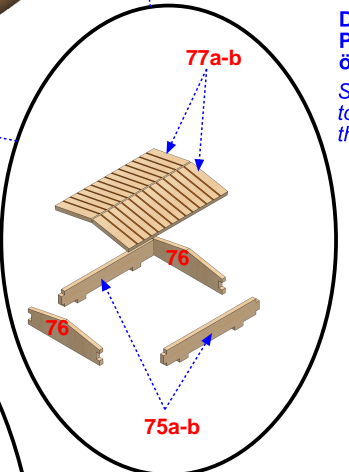
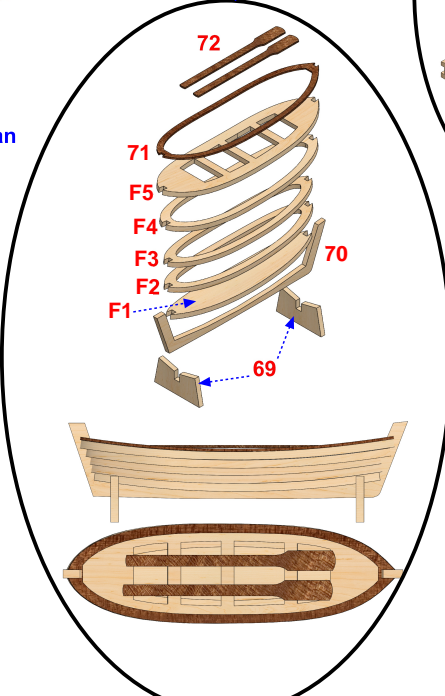



BANDIRMA 1:87

www.turkmodel.net
facebook.com/turkmodel

Plan-3

Makara ip bağlantısı
Blocks tie

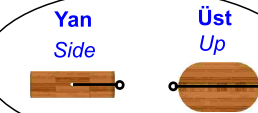

11

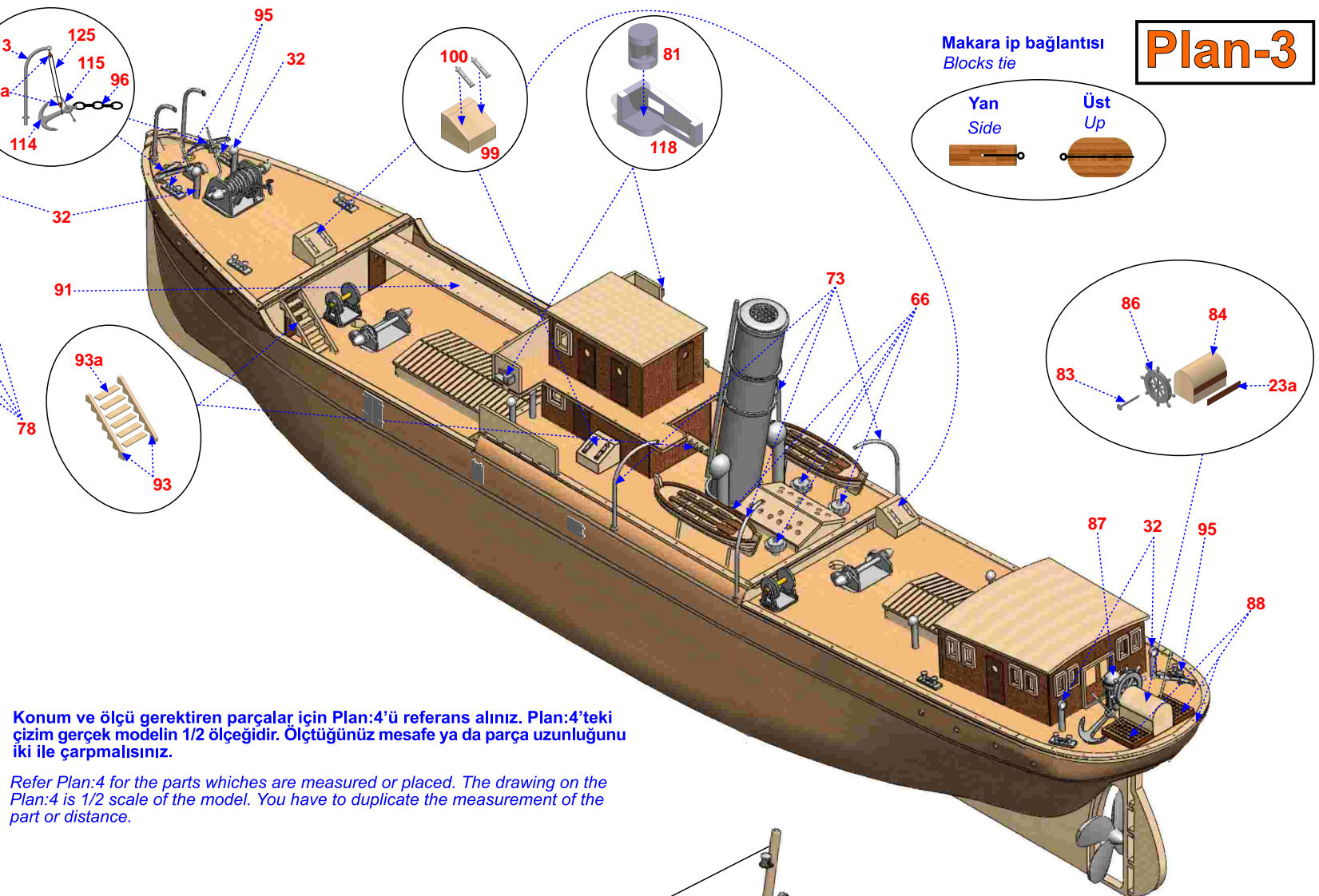
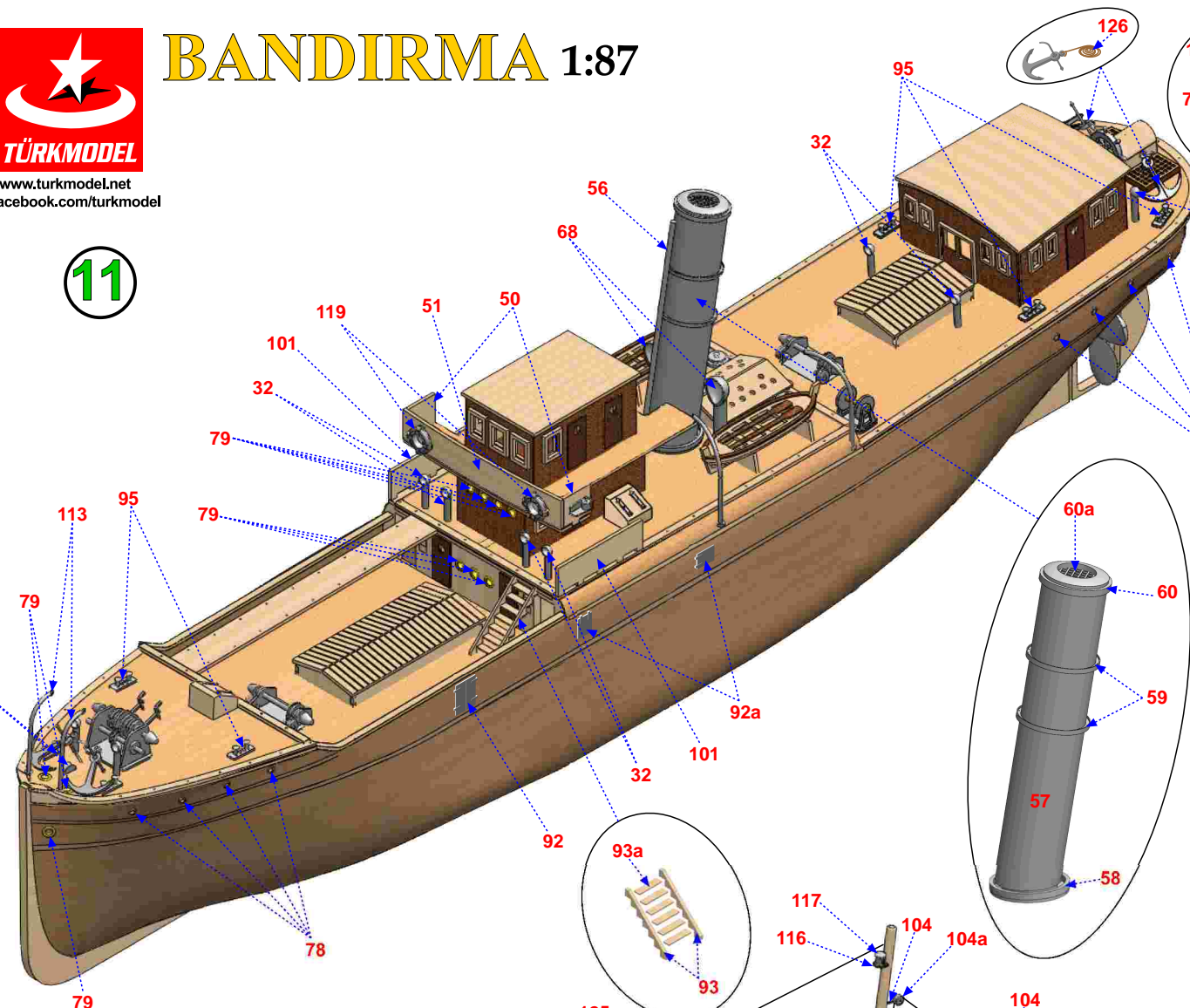

Konum ve ölçü gerektiren parçalar için Plan:4'ü referans alınız. Plan:4'teki çizim gerçek modelin 1/2 ölçeğidir. Ölçtüğünüz mesafe ya da parça uzunluğunu iki ile çarpmalısınız.

Refer Plan:4 for the parts which are measured or placed. The drawing on the Plan:4 is 1/2 scale of the model. You have to duplicate the measurement of the part or distance.

12

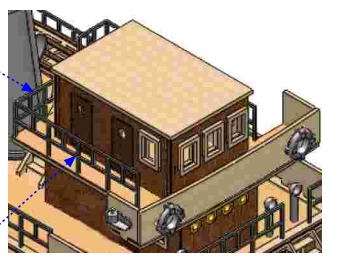
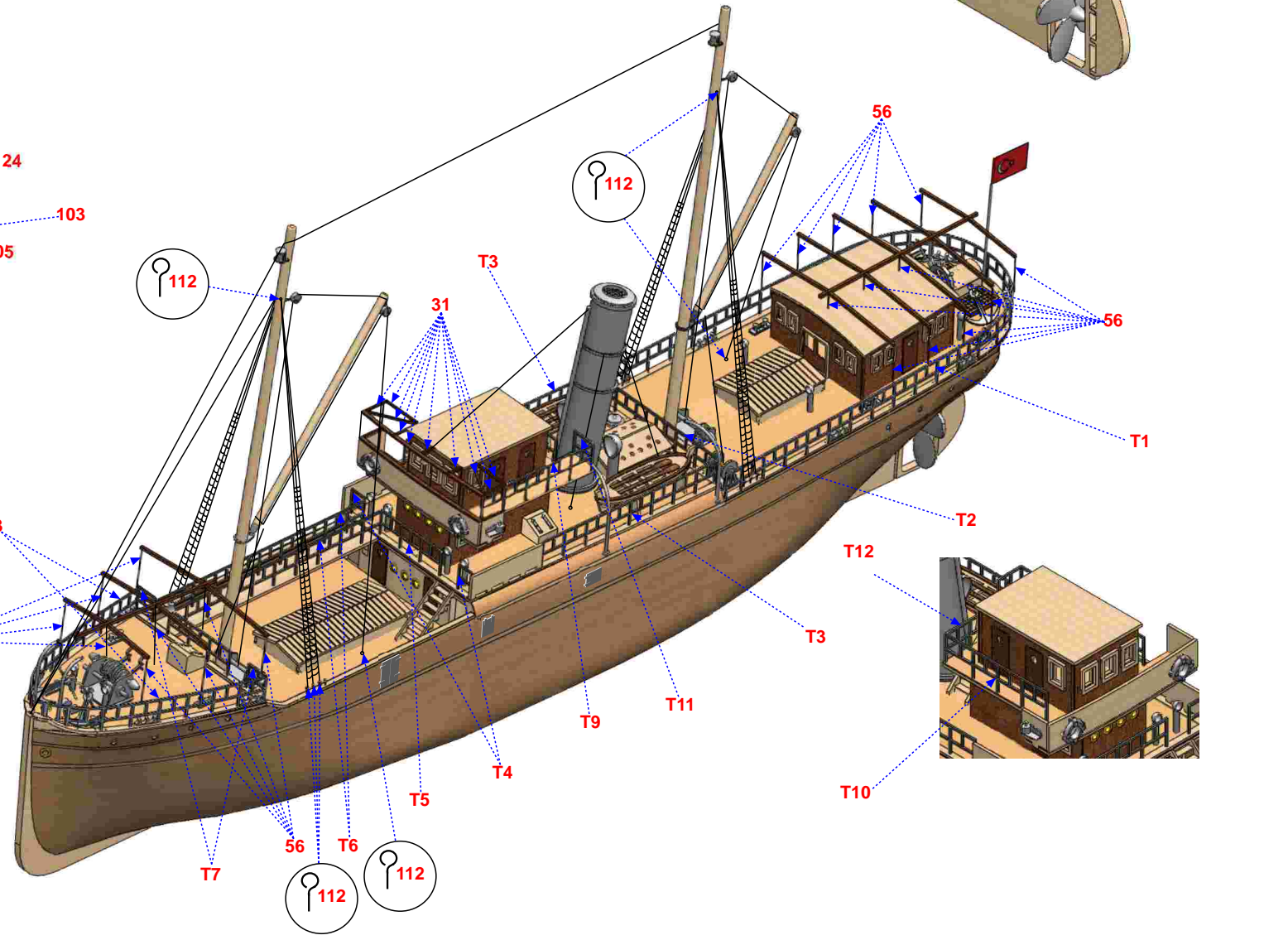
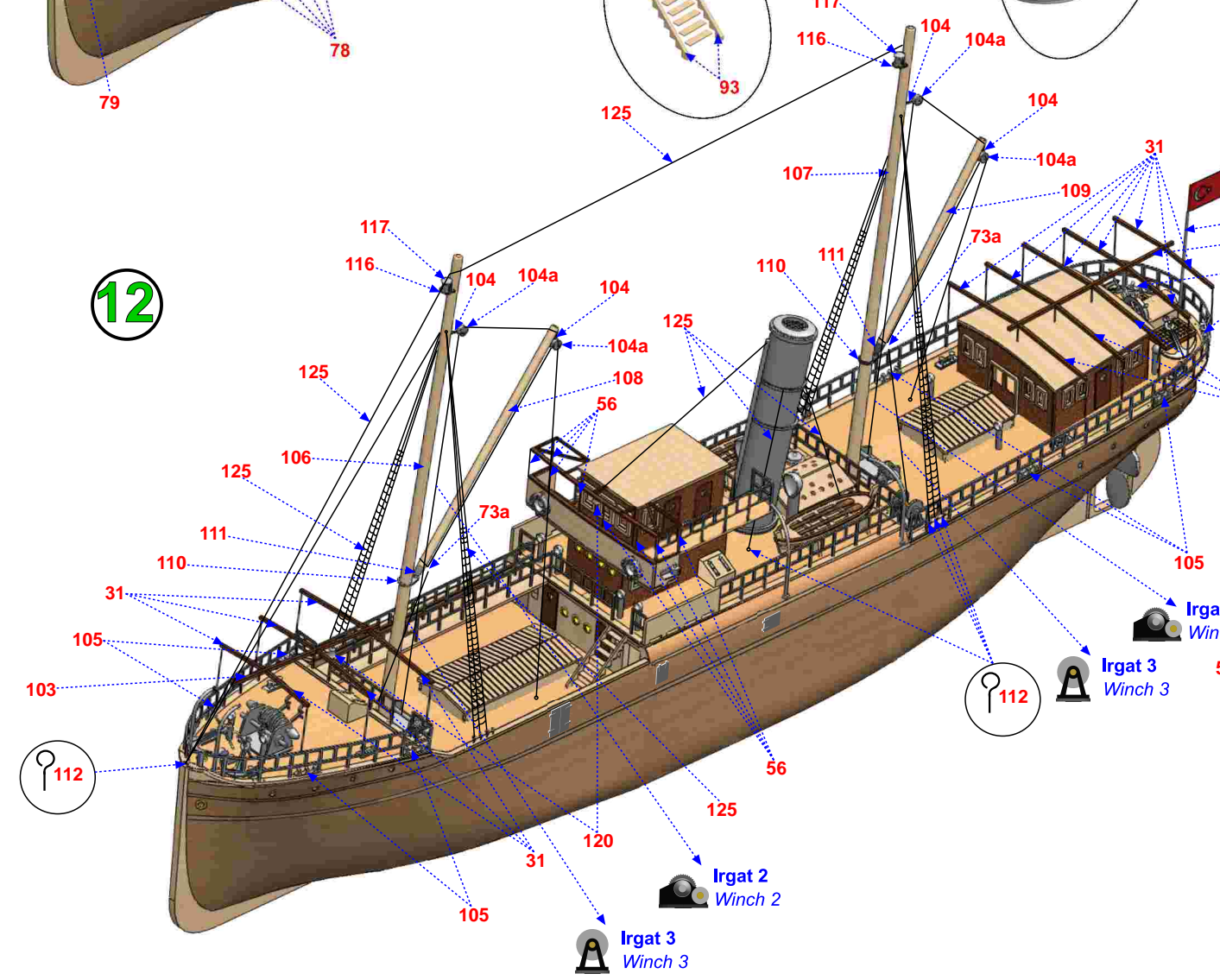

- ❖ Maketinizin yapımına başlamadan önce planı ve plandaki yazıları dikkatlice gözden geçiriniz. Gerekli gördüğünüz yerlere notlar alınız. İhtiyacınız olan yardımcı malzeme ve aletleri de bu şekilde tespit edebilirsiniz.
- ❖ Kontraplak üzerindeki parçaları çıkartmak için mutlaka maket bıçağı kullanınız, el ile kopartmayınız!
- ❖ Kontraplaklar hava ısı ve neme karşı çok çabuk reaksiyon gösterirler. Bu yüzden modelin yapımı sırasında kontraplak parçaları serbest durumda bırakmayınız. Üzerine ağırlık koyarak düz bir satih üzerinde muhafaza ediniz.
- ❖ Maketin üretiminde kullanılan lazer kesimden kaynaklanan, ahşap üzerindeki kahverengi kısımları zımpara ile temizlerseniz daha iyi yapışmasını sağlarsınız.
- ❖ Ahşap parçaları yapıştırmak için beyaz ağaç tutkalı ve hızlı yapıştırıcı, metal parçalar için de hızlı yapıştırıcı kullanabilirsiniz.
- ❖ Maketin iskeletini oluştururken postaların omurga üzerine tam ve doğru bir biçimde oturduğundan emin olmadan yapıştırmayınız. Aksi halde gövdeyi düzgün bir şekilde oluşturamazsınız. Postaların birbirleri ile uyumlu bir şekilde sağ ve sol taraflarının simetrik olarak oturduğundan kesinlikle emin olunuz.
- ❖ Omurga iskeletini oluşturduktan sonra, çıta sarma işlemine geçmeden önce, posta kenarlarını bir sarma çitası ile prova edip, sarma çitasının özellikle maketin kavis alan ön ve arka kısımlarına doğru posta kenarlarının yüzeyine tam olarak temas etmesini sağlamak için uygun açıda zımparalayınız.
- ❖ Maketin gövde kısmını oluşturmak için çitaları postalar üzerine sarma işlemine başlamadan önce çitaları su dolu bir kapta bir saat kadar tutunuz. Böylelikle sarma işlemi yaparken uç kısımlara doğru artan kavisleri rahatlıkla dönebilirsiniz.
- ❖ Sarma çitalarını her defasında sağ ve sol taraftan birer kez simetrik olarak üstten başlayarak sarınız. Sarma çitaları özellikle ön kısımda birbirlerinin üzerine binmeye başladıklarında üst kısımlarından tıraşlayarak inceltiniz.
- ❖ Sarma işlemi bittikten sonra öncelikle kalın ve ince zımpara ile yüzeyini çitalardan kaynaklı taşmaları düzeltmek için zımparalayınız. Bu işlemden sonra, gövdede oluşan boşluklar var ise; büyük boşlukları atık çitalara şekil vererek, daha küçük boşlukları da dolgu malzemeleri ile kapatınız.
- ❖ Maketin gövdesinde ahşap doku izleri görünmemesi gerekiyorsa; önce dolgu astarı ardından ince bir zımpara ile zımparalayıp gövdenin tamamını macun çekmeye hazır hale getiriniz ve gövdeye macun çekip tekrar zımparalayınız. Üzerine bir kat daha dolgu astarı atarak tekrar zımparalayınız. Dolgu astarı ve macunu zımparalarken çok kalın zımpara kullanmayınız. Gövde istediğiniz gibi olana kadar bu işlemleri tekrarlayınız. Kusur olup olmadığını anlamak için en son olarak astar boya atınız. Ondandır gövde boyanmaya hazır hale gelmiştir. Dolgu astarını fırça ile atabilirsiniz. Kullanacağınız kimyasal içeren maddelerin (boya, vernik, dolgu macunu, astar boya, vs. gibi) birbiri ile uyuşup uyuşmadığını anlamak için ayrı bir yerde deneme yapınız.
- ❖ Modellerin üzerindeki logo, isim ya da numaraların bazıları suda çözünen çıkartmalardan üretilmektedir. Bunları çok küçük bir kabın içindeki ılık suda iki-üç dakika bekleterek kağıtlarından ayrılmasını sağlayıp dikkatli bir biçimde uygulanacağı bölgeye yerleştirebilirsiniz. Uygulanacak bölge temiz olmalı. Uygulamadan önce bölgeye parlak vernik atarsanız çıkartmanın çok daha iyi tutmasını sağlarsınız. Daha sonra tekrar üzerine tercihinize göre mat, parlak ya da saten vernik atabilirsiniz.
- ❖ Bitmiş modelinizi zamanla deforme olmaması için güneş ışığı, sıcaklık ve rutubet gibi etkenlerden uzak bir yerde sergileyiniz.

BANDIRMA VAPURU PARA LİSTESİ

NO	ADET	AIKLAMA	EBAT	CINSİ
1..15	15	Postalar	4 mm	Kontraplak
16-16A	2	Omurga paraları	4 mm	Kontraplak
17	2	Arka ayna paraları	4 mm	Kontraplak
18	2	Ön burun takozu	4 mm	Kontraplak
19	1	Ön güverte	1,5 mm	Kontraplak
20	1	Orta güverte	1,5 mm	Kontraplak
21	1	Arka güverte	1,5 mm	Kontraplak
22	-	Sarma ıtaları	1,6x5 mm	Ayos
23	-	Kaplama ıtaları	0,5x4 mm	Ihlamur
23A	-	Kaplama ıtaları	0,5x3 mm	Ceviz
24	1	Baca güvertesi	1,5 mm	Kontraplak
25	1	Arka küpeşte parası	1,5 mm	Kontraplak
26...26G	12	Küpeşte üstü ıtaları	1,5 mm	Kontraplak
27	2	Ön küpeşte paraları	1,5 mm	Kontraplak
28-29	3	Ana alt kamara	1,5 mm	Kontraplak
30	1	Kaptan köşkü tavanı	1,5 mm	Kontraplak
31	-	ıta	1x1 mm	Ihlamur
31A	-	Triz ıtaları	1x1 mm	Ihlamur
32	11	Küçük manika (Havalandırma)	-	Beyaz metal
33	1	Kaptan köşkü tabanı	1,5 mm	Kontraplak
34	14	Kapı	-	Maun
35...38G	23	Irgat-1	-	Pleksiglas
37A-37B	2	Irgat-1 milleri	1,5 mm	Tel
37C-37D	3	Irgat-2 milleri	1,5 mm	Tel
37E-37F	3	Irgat-3 milleri	1,5 mm	Tel
37G	2	Küçük irgat milleri	1,5 mm	Tel
39	6	Irgat başları	-	Metal
40...42D	24	Irgat 2 ve 3	-	Pleksiglas
43	7	Kaptan köşkü camları	1 mm	Pleksiglas
44	16	Arka kabin camları	1 mm	Pleksiglas
45	-	Kapı camları	-	Asetat
43A-44A-45A	6	Posta sabitleyiciler	4 mm	Kontraplak
46A-46B-46C	38	Kapı ve pencere çerçeveleri	1,5 mm	Kontraplak
47...49	4	Kaptan köşkü	1,5 mm	Kontraplak
50-51	3	Kaptan köşkü balkon	1,5 mm	Kontraplak
52	1	Kamara arka duvar	1,5 mm	Kontraplak
53-54-55	6	Orta güverte havalandırma kabini	1,5 mm	Kontraplak
56	-	Tel	1 mm	Metal
57	1	Baca	-	Aluminyum
58-59-60	4	Baca paraları	-	Beyaz metal
60A	1	Baca filtresi	-	Metal
61	1	Arka kamara arka parası	1,5 mm	Kontraplak
62	1	Arka kamara ön parası	1,5 mm	Kontraplak
63	2	Arka kamara kapıları	-	Maun
64	2	Arka kamara paraları	1,5 mm	Kontraplak
65	1	Arka kamara tavanı	1,5 mm	Kontraplak
66	4	Havalandırma kapakları	-	Beyaz metal
67	1	Bayrak diređi	-	Tel
68	2	Büyük manika (havalandırma)	-	Beyaz metal
69	4	Filika kaidesi	1,5 mm	Kontraplak
70	2	Filika omurgaları	1,5 mm	Kontraplak
71	2	Filika küpeşterleri	0,5 mm	Maun
72	4	Filika kürekleri	0,5 mm	Maun
73	4	Filika askıları	-	Beyaz metal
73A	16	Tek delikli makara	-	Ahşap
75A...77A	6	Küçük ambar paraları	1,5 mm	Kontraplak
75B...77B	6	Büyük ambar paraları	1,5 mm	Kontraplak
78	16	Küçük lumbozlar	-	Metal
79	11	Büyük lumbozlar	-	Metal
80	1	Pervane	-	Beyaz metal
81	2	Borda feneri	-	Beyaz metal
82	1	Dümen	4 mm	Kontraplak
82A	1	Pervane muhafazası	4 mm	Kontraplak

BANDIRMA VAPURU PARA LİSTESİ

NO	ADET	AIKLAMA	EBAT	CINSİ
83	5	iviler	-	Metal
84	1	Dümen dolabı takozu	-	Ahşap
86	1	Dümen çarkı	-	Beyaz metal
87	1	Pusula	-	Beyaz metal
88	2	Ambar ızgaraları	-	Ahşap
89-90	10	İki takım küçük ırgatlar	-	Pleksiglas
91	1	Köprü	1,5 mm	Kontraplak
92	2	Yan kapaklar-büyük	-	Beyaz metal
92A	4	Yan kapaklar-küçük	-	Beyaz metal
93	-	Merdiven ıtalari	-	Çarpraz dişli ıta
93A	-	Merdiven basamak ıtalari	1x3 mm	İhlamur
94	2	Zincir yatağı	-	Beyaz metal
95	10	İkili baba	-	Beyaz metal
96	-	Zincir	400 mm	Metal
99	3	Sandık	-	Ahşap
100	6	Sandık menteşesi	-	Beyaz metal
101	2	Yan korkuluk	1,5 mm	Kontraplak
103	-	Çardak orta ıta	2x2 mm	İhlamur
104	4	Vinç makara atalı	-	Beyaz metal
104A	4	Vinç makarası	-	Beyaz metal
105	10	Küpeşte üstü üçlü babalar	-	Beyaz metal
106	1	Ön direk	6x275 mm	Yuvarlak ıta
107	1	Arka direk	6x265 mm	Yuvarlak ıta
108	1	Ön direk sereni	4x125 mm	Yuvarlak ıta
109	1	Arka direk sereni	4x105 mm	Yuvarlak ıta
110	2	Seren bağlantı halkası	-	Beyaz metal
111	2	Seren bağlantı pimi	-	Beyaz metal
112	30	Mapa	-	Metal
113	2	Çıpa askıları	-	Beyaz metal
114	4	Çıpa	-	Beyaz metal
115	4	Çıpa demiri	-	Beyaz metal
116	2	Fener alt parçaları	-	Maun
117	2	Fener	-	Beyaz metal
118	2	Borda feneri muhafazası	-	Beyaz metal
119	2	Can simidi	-	Beyaz metal
120	2	Çan	-	Beyaz metal
121-122	4	Kaide parçaları	4 mm	Kontraplak
123	1	İsimlik	1,5 mm	Kontraplak
124	1	Bayrak	-	Kağıt
125	-	İp	-	İp
126	-	Çıpa ipi	-	Mumlu ip
-	1	Atatürk figürü	-	Beyaz metal
127	2	Gemi isim	-	Dekal-sulu ıkartma
128	2	Şehir hatları logo	-	Dekal-sulu ıkartma
F1...F5	5	Filika parçaları	1,5 mm	Kontraplak
T1...T13	18	Küpeştelere	0,75 mm	PVC tabaka

ASISTANT GUIDE

- ❖ Please read the instructions carefully before you start to build your model. Take notes if needed. So, you may find out the materials and the tools those you need.
- ❖ Use model knife to take out the parts the plywood sheets. Do not take them out with hand!
- ❖ Change of temperature effects on plywoods quickly. So that, do not release the plywoods. Keep them on a flat surface by putting weight on them.
- ❖ You may stick together the wooden parts easily if you sand the brown areas caused by laser with sand paper.
- ❖ You should use super glue and white glue to stick together the wooden parts and use the super glue for metal parts.
- ❖ Building the keel of your model, before stick the frames, be sure the frames properly seated on the keel. Otherwise you can't build the body of the model rightly. Exactly be sure that left and right side of the frames are compatible and symmetrical.
- ❖ After building the keel of your model, before the covering, you should test the frame edges by a cover strip. You should sand with a piece of sandpaper the frame edges at the right degree to touch the strips on to the surface exactly. The curves are mostly the front and back side of the body.
- ❖ You should keep the strip tips in the bowl filled with water approximately one hour. So that you may curve the strips on the curves easily these are mostly at the end and the front of the hull.
- ❖ You should cover the strip starting from the top for each side symmetrically.
- ❖ You should cut the upper side of the strip when overlap occurs especially at the front curve of the body.
- ❖ To make equal the surface of the body that caused by planking, you should sand with a piece of sandpaper (Firstly you should use thick sandpaper, then you can apply thin sandpaper), . You should fill the gaps after this processing. You may use leftover strips for wide gaps and model putty for small gaps.
- ❖ If you don't want to appear wooden tissue of the body of your model body; first, apply filler undercoat then sand with a thin sandpaper to make it ready to apply putty. Apply putty whole body and sandpaper again. Apply one more coat filler undercoat and sandpaper. You should not use very thick sandpaper to sand the putty and filler undercoat. You should repeat this process until you get the results as you want. You should apply undercoat paint to find out if any mistake appears at the body. The body gets ready for painting after these applications. You may use model brushes for filler coating. In order to understand whether the materials (such paint, filler, undercoat, varnish, etc.) are compatible with each other, you should test on the unnecessary parts.
- ❖ Some of the model's logo, name or the number are produced from decal paper. You should keep them in a bowl filled with warm water for two or three minutes. You should apply them to their places while releasing from their paper. You may attach easily If you apply gloss varnish to the place before applying the decals. You may apply matt, gloss or satin varnish after this application preferably.
- ❖ You should keep your model away from direct sunlight, heat and moist to avoid deformation in the course of time.

BANDIRMA SHIP PART LIST

NO	ITEM	DESCRIPTION	SIZE	TYPE
1..15	15	Frames	4 mm	<i>Plywood</i>
16-16A	2	Keel parts	4 mm	<i>Plywood</i>
17	2	Rear blocks	4 mm	<i>Plywood</i>
18	2	Front blocks	4 mm	<i>Plywood</i>
19	1	Front deck	1,5 mm	<i>Plywood</i>
20	1	Middle deck	1,5 mm	<i>Plywood</i>
21	1	Back deck	1,5 mm	<i>Plywood</i>
22	-	Plank strips	1,6x5 mm	<i>Ayous</i>
23	-	Ground plank strips	0,5x4 mm	<i>Baswood</i>
23A	-	Wall plank strips	0,5x3 mm	<i>Walnut</i>
24	1	Funnel deck	1,5 mm	<i>Plywood</i>
25	1	Back bulwark part	1,5 mm	<i>Plywood</i>
26...26g	12	Bulwark parts	1,5 mm	<i>Plywood</i>
27	2	Front bulwark parts	1,5 mm	<i>Plywood</i>
28-29	3	Main bottom cabine	1,5 mm	<i>Plywood</i>
30	1	Captain cabine roof	1,5 mm	<i>Plywood</i>
31	-	Strip	1x1 mm	<i>Baswood</i>
31A	-	Laths	1x1 mm	<i>Baswood</i>
32	11	Small vents	-	<i>White metal</i>
33	1	Captain cabine floor	1,5 mm	<i>Plywood</i>
34	13	Doors	Ready	<i>Mahogany</i>
35...38G	23	Winch 1	-	<i>Plexyglass</i>
37A	3	Winch axes	2x32 mm	<i>Wire</i>
37B	1	Winch axes	2X24 mm	<i>Wire</i>
37C	4	Winch axes	2x7 mm	<i>Wire</i>
37D	2	Winch axes	2x15 mm	<i>Wire</i>
39	6	Winch heads	-	<i>White metal</i>
40...42D	24	Winch 2 and 3	-	<i>Plexyglass</i>
43	7	Captain cabine glasses	1 mm	<i>Plexyglass</i>
44	16	Back cabine glasses	1 mm	<i>Plexyglass</i>
45	-	Door glasses	-	<i>Clear sheet</i>
43A-44A-45A	6	Frame fixers	4 mm	<i>Plywood</i>
46A...46D	38	Windows and door frames	1,5 mm	<i>Plywood</i>
47...49	4	Captain cabine	1,5 mm	<i>Plywood</i>
50-51	3	Captain cabine balcony	1,5 mm	<i>Plywood</i>
52	1	Cabine back wall	1,5 mm	<i>Plywood</i>
53-54-55	6	Middle deck vent cabine	1,5 mm	<i>Plywood</i>
56	1	Wire	0,8 mm	<i>Metal</i>
57	1	Funnel	-	<i>Metal pipe</i>
58-59-60	4	Funnel parts	-	<i>White metal</i>
60A	1	Funnel filter	-	<i>Metal</i>
61	1	Rear cabine part	1,5 mm	<i>Plywood</i>
62	1	Rear cabine part	1,5 mm	<i>Plywood</i>
63	2	Rear cabine doors	Ready	<i>Mahogany</i>
64	2	Rear cabine parts	1,5 mm	<i>Plywood</i>
65	1	Rear cabine roof	1,5 mm	<i>Plywood</i>
66	4	Vent lids	-	<i>White metal</i>
67	1	Flag post	-	<i>Wire</i>
68	2	Large vents	-	<i>White metal</i>
69	4	Lifeboat bases	1,5 mm	<i>Plywood</i>
70	2	Lifeboat keels	1,5 mm	<i>Plywood</i>
71	2	Lifeboat rails	0,5 mm	<i>Mahogany</i>
72	4	Lifeboat oars	0,5 mm	<i>Mahogany</i>
73	4	Lifeboat hangers	-	<i>White metal</i>
73A	16	Single holed blocks	-	<i>Wooden</i>
75A...77A	6	Small hatch parts	1,5 mm	<i>Plywood</i>
75B...77B	6	Large hatch parts	1,5 mm	<i>Plywood</i>
78	16	Small portholes	-	<i>Metal</i>
79	11	Large portholes	-	<i>Metal</i>
80	1	Propeller	-	<i>White metal</i>
81	2	Board light	-	<i>White metal</i>
82	1	Rudder	4 mm	<i>Plywood</i>
82A	1	Propeller keeper	4 mm	<i>Plywood</i>

BANDIRMA SHIP PART LIST

NO	ITEM	DESCRIPTION	SIZE	TYPE
83	5	Pins	-	<i>Metal</i>
84	1	Rudder closet block	Ready	<i>Wooden</i>
86	1	Rudder wheel	-	<i>White metal</i>
87	1	Compass	-	<i>White metal</i>
88	2	Grill hatches	Ready	<i>Wooden</i>
89-90-90A	10	Two sets small winches	-	<i>Plexyglass</i>
91	1	Bridge	1,5 mm	<i>Plywood</i>
92	2	Side doors-large	-	<i>White metal</i>
92A	4	Side doors-small	-	<i>White metal</i>
93	-	Stair side	1,5 mm	<i>Plywood</i>
93A	-	Step strips	1x3 mm	<i>Baswood</i>
94	2	Chain beds	-	<i>White metal</i>
95	10	Double head bollards	-	<i>White metal</i>
96	-	Chain	400 mm	<i>Metal</i>
99	3	Chests	Hazır	<i>Wooden</i>
100	6	Chest hinges	-	<i>White metal</i>
101	2	Side walls	1,5 mm	<i>Plywood</i>
103	-	Bower middle strip	2x2 mm	<i>Baswood</i>
104	4	Reel fork	-	<i>White metal</i>
104A	4	Reel	-	<i>White metal</i>
105	10	Triple head bollards	-	<i>White metal</i>
106	1	Front post	6x275 mm	<i>Dowel</i>
107	1	Back post	6x265 mm	<i>Dowel</i>
108	1	Front post boom	4x125 mm	<i>Dowel</i>
109	1	Back post boom	4x105 mm	<i>Dowel</i>
110	2	Boom connection rings	-	<i>White metal</i>
111	2	Boom connction pins	-	<i>White metal</i>
112	30	Eyebolts	-	<i>Metal</i>
113	2	Anchor hangers	-	<i>White metal</i>
114	4	Anchors	-	<i>White metal</i>
115	4	Anchor bars	-	<i>White metal</i>
116	2	Light bottom parts	Ready	<i>Mahogany</i>
117	2	Lights	-	<i>White metal</i>
118	2	Board light house	-	<i>White metal</i>
119	2	Liferings	-	<i>White metal</i>
120	2	Bells	-	<i>White metal</i>
121-122	4	Base parts	4 mm	<i>Plywood</i>
123	1	Nametag	1,5 mm	<i>Plywood</i>
124	1	Flag	-	<i>Paper</i>
125	-	Rope	-	<i>Yarn</i>
126	-	Anchor rope	-	<i>Waxyarn</i>
-	1	Atatürk figure	-	<i>White metal</i>
127	2	Ship's name	-	<i>Decals</i>
128	2	Ship's logo	-	<i>Decals</i>
F1...F5	5	Lifeboat parts	1,5 mm	<i>Plywood</i>
T1...T13	18	Rails	0,75 mm	<i>PVC sheet</i>