

# Traxxas LED osvětlení Ford Raptor R (pro #10111)

## Obsah balení:

- Sestava předního nárazníku s LED světelnou lištou
- Sestava kabelového svazku LED světlometů
- Napájecí Y-kabel
- Stahovací pásy (9)

## Potřebné nástroje:

- Imbusový klíč 1,5 mm
- Imbusový klíč 2 mm
- Imbusový klíč 2,5 mm
- Nůžky na karoserii nebo boční štípací kleště (k zastřížení stahovacích pásek)
- Silikonová vazelína

## INSTALACE NAPÁJECÍHO KABELOVÉHO SVAZKU

1. Odstraňte kabelovou svorku vyšroubováním dvou šroubů 2,5 x 12 mm CS (obr. 1).
2. Odstraňte víko krabičky přijímače vyšroubováním dvou šroubů 3 x 12 mm BCS (obr. 1).
3. Odpojte kabelový svazek LED světel předního nárazníku a kabelový svazek LED světel zadního nárazníku od napájecího Y-kabelu a vyjměte je z krabičky přijímače (A1).
4. Odpojte stávající napájecí Y-kabel z přijímače a vyjměte jej z krabičky přijímače.
5. Proved'te černé konektory z příloženého

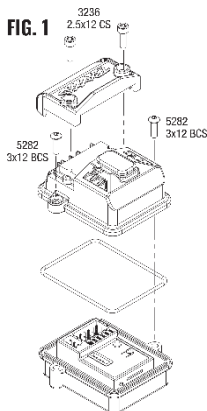

napájecího Y-kabelu a z dřívě vyjmutého napájecího Y-kabelu víkem krabičky přijímače a do krabičky přijímače.

6. Zapojte oba konektory do libovolného volného kanálu na přijímači. Nepoužívejte porty V/T nebo RPM. Umístěte napájecí Y-kabely do vodiček kabelů v krabičce přijímače (A2).
7. Naneste malý proužek silikonové vazelíny (díl TRA1647, prodává se samostatně) na pěnu kabelové svorky. Nainstalujte kabelovou svorku a pevně utáhněte dva šrouby 2,5 x 12 mm CS. Poznámka: Ujistěte se, že vodiče nejsou ve svorce přiskřípnuty.
8. Ujistěte se, že je modrý těsnicí O-kroužek správně usazen v drážce krabičky přijímače, aby jej víko nepřiskříplo ani žádným způsobem nepoškodilo.
9. Znovu nainstalujte víko na krabičku přijímače a pevně utáhněte dva šrouby 3 x 12 mm BCS. Zkontrolujte víko, abyste se ujistili, že těsnicí O-kroužek není viditelný.  
Poznámka: Čtyři červené samčí konektory z napájecích Y-kabelů musí být mimo krabičku přijímače.

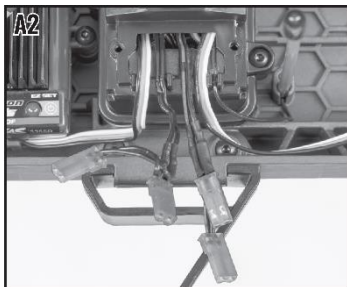
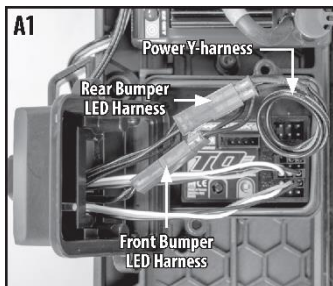

## INSTALACE PŘEDNÍHO NÁRAZNÍKU



1. Odstraňte stávající přední nárazník vyšroubováním šroubů 4 x 10 mm BCS (2), které upevňují nárazník k držáku nárazníku, a vyšroubováním šroubů 4 x 10 mm CCS (3), které upevňují nárazník k přepážce. (B1 a B2).
2. Vyšroubováním šroubů 2,5 x 10 mm BCS (4) ze stávajícího předního nárazníku odstraňte levý a pravý kryt LED světel. (B3).
3. Odstraňte kabelový svazek LED světel ze stávajícího předního nárazníku; nainstalujte svazek na stejná místa na novém předním nárazníku. (B4 a B5).
4. Namontujte kryty LED světel na nový přední nárazník pomocí šroubů 2,5 x 10 mm BCS (4) vyjmutých v kroku 2.
5. Připevněte nový přední nárazník k držáku nárazníku a k přední přepážce pomocí šroubů 4 x 10 mm BCS (2) a 4 x 10 mm CCS (3) vyjmutých v kroku 1.
6. Ved'te kabelové svazky od LED světel a přední světelné lišty skrz držák předního nárazníku a přední věž tlumičů (B6). Zajistěte svazek příloženými stahovacími páskami v zobrazených místech (obr. 2).

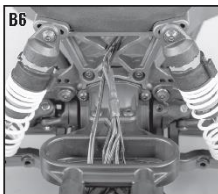
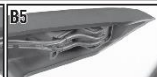

## INSTALACE KABELÁŽE PODVOZKU

1. Zapojte kterýkoli ze čtyř červených samčích konektorů z napájecích Y-kabelů do červeného samičího konektoru ze stávajícího kabelového svazku LED světel zadního nárazníku.
2. Zapojte dva ze tří zbývajících červených samčích konektorů z napájecích Y-kabelů do kabelového svazku LED světel předního nárazníku a do kabelového svazku LED světelné lišty.
3. Ponechte zbývající červený samčí konektor z napájecích Y-kabelů volný pro připojení kabelového svazku světlometů karoserie (C1 na obr. 2). Ostatní vodiče úhledně svažte poblíž krabičky přijímače, jak je znázorněno, a zajistěte stahovací páskou (obr. 2).  
Poznámka: Kabelový svazek světlometů karoserie bude nutné připojovat a odpojovat při instalaci a demontáži karoserie.

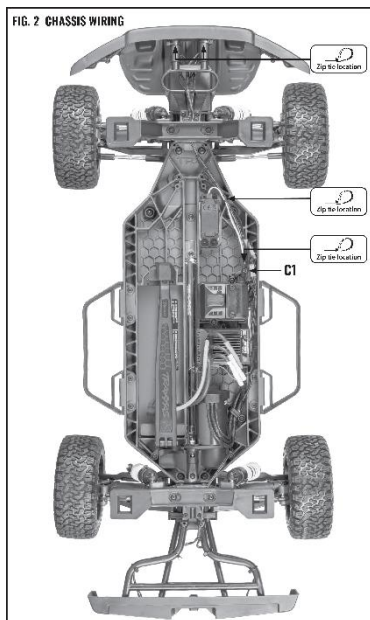

## INSTALACE KABELOVÉHO SVAZKU SVĚTLOMETŮ KAROSERIE

1. Odstraňte zaslepovací LED (4) z otvorů v přední masce karoserie vozidla (D1).
2. Zacvakněte LED ze přiložené sestavy kabelového svazku LED světlometů do otvorů (D2).
3. Zajistěte kabelový svazek ke karoserii vozidla v zobrazených místech.
4. Připojte kabelový svazek světlometů z karoserie k zbývajícím červenému samčím konektoru na napájecím Y-kabelu. Namontujte karoserii na podvozek.

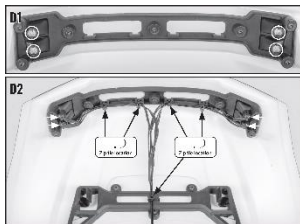

Uvedený symbol na výrobku nebo v průvodní dokumentaci znamená, že se jedná o elektrozařízení a označuje, že toto zařízení nesmí být po upotřebení likvidováno společně s komunálním odpadem. Za účelem správné recyklace výrobku odevzdejte jakékoli upotřebené elektrozařízení na určených sběrných místech, kde budou přijata zdarma. Správnou recyklací tohoto produktu pomůžete zachovat přírodní zdroje, zároveň tak napomáháte prevenci potenciálních negativních dopadů na životní prostředí a lidské zdraví, které může být důsledkem nesprávné likvidace odpadů.

**ASTRA**  **Dovozce**  
Astra, spol. s r. o.,  
Prakšická 2589, 688 01 Uherský Brod, Czech Republic  
Tel: +420 572 619 619,  
E-mail: [info@astramodel.cz](mailto:info@astramodel.cz),  
Web: [www.astramodel.cz](http://www.astramodel.cz)