

MODELO 64077-3

**XO-1**

**TRAXXAS**

MANUAL DEL PROPIETARIO

## ÍNDICE

- 3 PRECAUCIONES DE SEGURIDAD
- 6 ANTES DE CONTINUAR
- 7 HERRAMIENTAS, SUMINISTROS Y EQUIPO REQUERIDO
- 8 PARTES DEL XO-1
- 9 INICIO RÁPIDO: PÓNGASE EN MARCHA
- 10 SISTEMA DE RADIO TQi TRAXXAS
- 18 AJUSTE DEL CONTROL DE VELOCIDAD ELECTRÓNICO
- 19 CONDUCCIÓN DE SU MODELO
- 20 AJUSTES DE PRECISIÓN BÁSICOS
- 23 MANTENIMIENTO DE SU MODELO
- 25 AJUSTES DE PRECISIÓN AVANZADOS
- 28 CONDUCCIÓN A 100 MPH
- 31 GUÍA DE SINTONIZACIÓN AVANZADA DE TQi

Gracias por adquirir el XO-1™. Este modelo puede desarrollar rendimiento extremo y velocidades más altas que cualquier otro vehículo por radio control, con durabilidad y facilidad de uso que son los sellos de los modelos Ready-To-Race® de Traxxas.

El transmisor TQi 2.4 GHz incluido con el módulo inalámbrico Traxxas Link™ está listo para aceptar su Apple® iPhone®, iPad®, iPod Touch®, o dispositivo Android™ y la aplicación Traxxas Link para un nuevo nivel de complejidad de ajuste y conveniencia.

Este manual contiene las instrucciones que necesitará para manejar y mantener su modelo de manera tal que pueda disfrutarlo durante muchos años. Sabemos que está entusiasmado por poner en marcha a su nuevo modelo, pero es muy importante que se tome algunos momentos para leer el Manual del propietario. Este manual contiene todos los procedimientos de configuración y manejo necesarios que le permitirán liberar el potencial de rendimiento que los ingenieros de Traxxas diseñaron para su modelo.

**Asegúrese también de leer y seguir TODAS las precauciones y las advertencias en este manual, en todos los documentos adjuntos en su modelo y en las etiquetas o las placas que se encuentren en su modelo o accesorios del modelo. Están allí para instruirlo acerca de cómo manejar su modelo de forma segura y también para obtener de su modelo una vida útil y un rendimiento máximos.**

Aunque sea un aficionado experimentado de modelos por radio control, es importante que lea y siga los procedimientos incluidos en este manual y todos los documentos adjuntos. Gracias nuevamente por elegir a Traxxas. Trabajamos duro cada día para garantizar que usted reciba la satisfacción del cliente del nivel más alto posible. Realmente deseamos que disfrute de su nuevo modelo.

### Conformidad con la FCC

El presente dispositivo contiene un módulo que cumple con los límites para un dispositivo digital Clase B, según se describe en la Parte 15 de las normas de la FCC (Federal Communications Commission, Comisión Federal de Comunicaciones). Su operación se encuentra sujeta a las siguientes dos condiciones: (1) Este dispositivo no puede causar interferencias dañinas y (2) este dispositivo debe aceptar cualquier interferencia recibida, incluidas interferencias que puedan causar un funcionamiento no deseado.

Los límites de un dispositivo Clase B se encuentran diseñados para ofrecer protección razonable contra interferencias dañinas en ambientes residenciales. Este producto genera, usa y puede irradiar ondas de radiofrecuencia y, si no se lo opera de acuerdo con las instrucciones, puede causar interferencia dañina para las radiocomunicaciones. Se informa al usuario que los cambios y modificaciones que no hayan sido expresamente aprobados por los organismos pertinentes anularán la autoridad del usuario de usar el equipo.

### Canada, Industry Canada (IC)

Este equipo digital clase B cumple con las normas canadienses ICES-003 y RSS-210. Este dispositivo cumple con las normas exentas de licencia de Industry Canada. Su operación se encuentra sujeta a las siguientes dos condiciones: Este dispositivo podría no causar interferencia, y debe aceptar cualquier interferencia, incluida la que pueda causar el funcionamiento no deseado del dispositivo.

### Declaración sobre exposición a la radiofrecuencia (RF)

Este equipo cumple con los límites de exposición a la radiofrecuencia establecidos por la FCC y la Industry Canada para un entorno en el que no hay control. Este equipo se debe instalar y se debe operar a una distancia de 20 cm, como mínimo, entre el radiador y usted o cualquier espectador, y no se debe colocar ni operar conjuntamente con cualquier otra antena o transmisor.

### Sistema de radio TQi

Frecuencia de operación: 2414~2453 MHz

Potencia máxima de radiofrecuencia: Potencia máxima de pico 9.7 dBm

### Conector de alta corriente de Traxxas

Frecuencia de operación: 13.56 MHz

Potencia máxima de radiofrecuencia: Potencia máxima de pico -29.27 dBuA/m a 10 m

## Soporte técnico de Traxxas

El soporte técnico de Traxxas lo acompaña en cada paso del camino. Consulte la siguiente página para averiguar cómo comunicarse con nosotros y cuáles son las opciones de soporte técnico disponibles.



## Inicio rápido

Este manual está diseñado con un índice de Inicio rápido que describe los procedimientos necesarios para poner en marcha a su modelo. El Inicio rápido NO es reemplazo del manual completo. El Inicio rápido solo pretende dirigirlo a las secciones del manual para familiarizarse más rápidamente con los conocimientos básicos de funcionamiento de este modelo. No opere el modelo sin haber leído bien todas las instrucciones, advertencias y precauciones proporcionadas con su modelo. Preste especial atención a las advertencias en el comienzo y en todo el manual. La Guía de inicio rápido se encuentra en la página 9.



## REGISTRO DE SU MODELO

Para poder ayudarlo mejor como nuestro cliente, registre su producto en línea en [Traxxas.com/register](http://Traxxas.com/register) dentro de un período de 10 días desde la compra.

[Traxxas.com/register](http://Traxxas.com/register)

Todos los contenidos ©2020 Traxxas. Traxxas, Ready-To-Race, Ready-To-Win, E-Maxx y ProGraphix son marcas comerciales o marcas comerciales registradas de Traxxas. Otras marcas y otros nombres de marcas son propiedad de sus respectivos titulares y se utilizan únicamente a fines de identificación. No se puede reproducir ni distribuir en medios impresos o electrónicos ninguna parte de este manual sin expreso permiso por escrito de Traxxas. Las especificaciones están sujetas a cambios sin previo aviso.

Traxxas  
6250 Traxxas Way  
McKinney, Texas 75070  
Teléfono: 972-549-3000  
Número gratuito: 1-888-TRAXXAS

Internet:  
[Traxxas.com](http://Traxxas.com)  
Correo electrónico:  
[support@Traxxas.com](mailto:support@Traxxas.com)



# ¡ADVERTENCIA!

## RIESGO DE INCENDIO, LESIONES O LA MUERTE.



¡Sólo para expertos! Este producto no es un juguete. Este producto está en nuestra categoría más alta de nivel de habilidad, 10, y no está destinado a ser utilizado por niños o menores de 16 años de edad. Menores de 18 años de edad requieren supervisión de un adulto responsable durante la operación y el mantenimiento. El XO-1 solo está destinado a ser poseído y utilizado por usuarios con experiencia, habilidades avanzadas e importantes destrezas de conducción. Se requiere responsabilidad, madurez y sentido común. Este modelo se debe manipular con absoluto respeto y precaución para garantizar su seguridad y la de quienes lo rodeen. Solo debe ser utilizado a su máxima velocidad en circuitos cerrados, como circuitos o pistas de carreras donde haya barreras de seguridad y controles de acceso de peatones. Manejar el XO-1 de un modo descuidado e inseguro sin el cuidado y la preparación adecuada puede resultar en accidentes con graves consecuencias como lesiones graves e incluso la muerte. Conozca sus límites. Sea honesto consigo mismo sobre su verdadera habilidad y asegúrese de estar en un lugar donde pueda utilizar el producto de manera segura.

El XO-1 está diseñado para utilizarse con baterías de polímero de litio (LiPo). Las baterías de polímero de litio (LiPo) representan un gran riesgo de incendio y de producir lesiones si reciben una manipulación inapropiada, un abuso o un mal uso. El usuario debe leer y comprender todas las instrucciones, advertencias y precauciones incluidas sobre la manipulación, el cuidado y el uso de las baterías de polímero de litio (LiPo). Para cargar las baterías, se requiere un cargador equilibrado para baterías de polímero de litio (LiPo) (como el Traxxas EZ-Peak Plus, pieza n.º 2970, o el Traxxas EZ-Peak Dual, pieza n.º 2972, vendidos por separado). Consulte con Traxxas o su distribuidor si no sabe lo que es un cargador equilibrado para baterías de polímero de litio (LiPo). **NUNCA UTILICE UN CARGADOR DE NÍQUEL E HIDRURO METÁLICO (NIMH) O NÍQUEL CADMIO (NICAD) PARA CARGAR BATERÍAS DE POLÍMERO DE LITIO (LIPO) YA QUE PUEDE PROVOCAR INCENDIOS, DAÑOS A LA PROPIEDAD, LESIONES PERSONALES O LA MUERTE.**

### Declaración sobre responsabilidad

Traxxas entrega este producto al comprador en el entendimiento de que el comprador acepta la responsabilidad por cualquier lesión grave o muerte causada al conducir este modelo y utilizar los accesorios adjuntos de modo descuidado, inapropiado o inseguro. Además, el comprador asume toda la responsabilidad ocasionada por el mal uso, la manipulación insegura, el incumplimiento de las instrucciones o cualquier acción que constituya una violación de las leyes o regulaciones correspondientes. Traxxas, al igual que todos los fabricantes de componentes y proveedores de Traxxas, no serán responsables por cualquier lesión personal, pérdida de propiedad o pérdida de vidas ocasionada por la utilización de este producto bajo cualquier circunstancia, incluidas las conductas intencional, imprudente, negligente o accidental. Ni Traxxas ni todos los fabricantes de componentes y proveedores de Traxxas serán responsables por ningún daño especial, indirecto, incidental o consecuente derivado del ensamblaje, instalación o uso de otros productos o cualquier accesorio o químico para hacer uso de sus productos. Al operar/usar el producto, el usuario asume toda la responsabilidad resultante de dicho uso y libera a Traxxas y a todos los fabricantes de componentes y proveedores de Traxxas de cualquier y toda la responsabilidad asociada con su uso.

En caso de que usted, como usuario, no acepte la responsabilidad de la propiedad, Traxxas le solicita que no utilice este producto. No abra los materiales adjuntos. Devuelva el modelo a su distribuidor. **Su distribuidor no puede aceptar en absoluto un artículo para devolución o cambio luego de que lo utilizó o si no se encuentra como nuevo.**

La información de esta manual está sujeta a modificación sin aviso previo. Traxxas se reserva el derecho de modificar o mejorar los productos sin estar obligado a hacerlo con los productos vendidos anteriormente.

## ¡La seguridad es su responsabilidad!



Se deben seguir estrictamente todas las instrucciones las y precauciones descritas en este manual para garantizar un funcionamiento seguro de su modelo.



Todos en Traxxas deseamos que disfrute de su nuevo modelo de manera segura. Se deben seguir estrictamente las precauciones descritas en este manual para garantizar el funcionamiento seguro. Debe supervisar el seguimiento de las instrucciones y el cumplimiento de las precauciones.



El XO-1 está diseñado para utilizarse con baterías de polímero de litio (LiPo). Las baterías de polímero de litio (LiPo) representan un gran riesgo de incendio y de producir lesiones si reciben una manipulación inapropiada, un abuso o un mal uso. El usuario debe leer y comprender todas las instrucciones, advertencias y precauciones incluidas sobre la manipulación, el cuidado y el uso de las baterías de polímero de litio (LiPo). Para cargar las baterías, se requiere un cargador equilibrado para baterías de polímero de litio (LiPo) (como el Traxxas EZ-Peak® Dual, pieza n.º 2972, o el Traxxas EZ-Peak® Live Dual, pieza n.º 2973, vendidos por separado). NO cargue las baterías incluidas con un cargador de níquel e hidruro metálico (NiMH). Lea las advertencias adicionales para las baterías de polímero de litio (LiPo) en la página 5 de este manual.

- Debido a que su modelo está controlado por radio, está sujeto a la interferencia radial de varias fuentes que están más allá de su control. Debido a que la interferencia radial puede provocar pérdidas momentáneas del control radial, siempre permita que haya un margen seguro en todas las direcciones alrededor del modelo para prevenir choques.
- Pruebe el rango del sistema de radio en el área donde conducirá el modelo para asegurarse de que el rango cubra el área. Después de probar el rango, comience a conducir lentamente en el área para asegurarse de que no haya interferencias que puedan ocasionar fallas momentáneas de control.



Siempre use baterías nuevas o recién cargadas en su modelo para maximizar el rango y la salida de potencia de señal.

- Los motores, las baterías y el control de velocidad pueden calentarse durante el uso. Sea cuidadoso para evitar quemarse.
- Seleccione el sitio adecuado para conducir. Su modelo no debe utilizarse en carreteras públicas o áreas congestionadas en donde su funcionamiento puede entrar en conflicto con o molestar a los peatones o al tráfico vehicular.



Sólo conduzca el XO-1 en un sitio cerrado con barreras de seguridad y control de acceso de peatones. Esto se propone para evitar el choque del modelo con una persona o animal que les cause lesiones o la muerte.

- No conduzca el XO-1 sin compañía. Que un amigo observe alrededor para alertarlo en caso de que una persona o animal se aproxime a la pista donde conduce.
- No utilice su modelo de noche o en cualquier momento en que su línea de visión al modelo pueda verse obstruida o disminuya.
- No conduzca el modelo cerca de usted, ya que un error o la pérdida de control del vehículo podrían hacer que choque contra usted o un observador.
- Verifique que el pavimento del área donde conducirá esté en condiciones y no haya escombros u obstáculos de ningún tipo. Escombros o el pavimento en malas condiciones pueden dañar el modelo u ocasionar la pérdida de control del mismo.
- Antes de conducirlo, siempre inspecciónelo con atención para verificar que no esté dañado o tenga componentes sueltos. No conduzca el vehículo si ha sufrido algún tipo de daño. Ajuste las piezas que puedan estar flojas. Ajuste las tuercas de las ruedas cada vez que vaya a conducir el vehículo y también con regularidad mientras lo conduce.
- No recoja nunca el modelo por las ruedas o los neumáticos. Mantenga siempre las manos alejadas de las piezas en movimiento cuando las baterías estén instaladas.
- Almacene el XO-1 sin las baterías, lejos del alcance de los niños y protegido contra usuarios no autorizados. Cuando almacene el vehículo, bloquee el sistema de potencia para evitar que los conductores no autorizados lo utilicen en su capacidad máxima de 100 km/h.
- Retire siempre las baterías del vehículo cuando no lo utilice. No almacene nunca el vehículo con las baterías puestas ya que puede provocar un fuego y ocasionar daños a la propiedad, lesiones a personas o incluso la muerte.
- Lo más importante es que utilice el sentido común en todo momento.

**Esta lista de advertencias y precauciones no es exhaustiva. Asegúrese de leer todo el manual y tenga en cuenta otras advertencias y precauciones más detalladas que se encuentran en el mismo.**



## ¡ADVERTENCIA! ¡PRECAUCIÓN! ¡PELIGRO!

**¡PELIGRO DE INCENDIO!** Antes de usar, ¡lea y siga todas las instrucciones, advertencias y precauciones de carga y manipulación del fabricante! Las baterías de polímero de litio representan un riesgo grave de incendio si no se manipulan y cargan adecuadamente según las instrucciones. Nunca permita que los niños menores de 14 años carguen o utilicen las baterías sin la supervisión de un adulto responsable y con conocimiento de los riesgos.

- Durante la carga, siempre coloque la batería en un contenedor ignífugo/ contra incendio y sobre una superficie no inflamable, como hormigón.
- SIEMPRE cargue las baterías en un área bien ventilada.
- QUITE elementos inflamables o materiales combustibles del área de carga.
- SOLO utilice un cargador balanceador de polímero de litio (LiPo) con un adaptador de balanceador para cargar baterías de polímero de litio (LiPo).
- NUNCA deje las baterías sin atención durante la carga.

- Si la batería o una celda se dañan de alguna forma, NO cargue, desárgue ni utilice la batería.
- ANTES de realizar la carga, SIEMPRE confirme que los ajustes del cargador coincidan exactamente con el tipo de batería (composición química), las especificaciones y la configuración de la batería que se cargará.
- NO exceda el índice de carga máximo recomendado.
- NO desarme, aplaste, genere cortocircuitos o exponga las baterías a llamas o a cualquier otra fuente de ignición.



**ADVERTENCIA:** Las baterías de polímero de litio (LiPo) son significativamente más volátiles que otras baterías recargables. El proceso de carga y descarga de las baterías puede causar incendio, explosión, lesiones graves y daños en la propiedad si no se realiza según las instrucciones.

Utilice SOLO un cargador equilibrado polímero diseñado específicamente para baterías de polímero de litio (LiPo). Traxxas recomienda nuestro cargador EZ-Peak Plus (pieza n.º 2970) o cargador EZ-Peak Dual (pieza n.º 2972), vendidos por separado. Nunca use cargadores ni modos de carga de níquel e hidruro metálico (NiMH) o níquel cadmio (NiCad) para cargar las baterías de polímero de litio (LiPo). El uso de un cargador o modo de carga DE níquel e hidruro metálico (NiMH) o níquel cadmio (NiCad) dañará las baterías y puede causar un incendio o lesión personal.

NUNCA cambie ni use la batería polímero de litio (LiPo) ni el paquete que muestra algún tipo de daño o deformidad. La hinchazón es un signo de daño interno. Si la batería se hincha, deforma o presenta daños, NO LA CARGUE. Siga las instrucciones de eliminación a continuación para desechar la batería de manera adecuada y segura.

NUNCA permita que los niños menores de 14 años carguen o utilicen las baterías sin la supervisión de un adulto responsable y con conocimiento de los riesgos.

SIEMPRE inspeccione sus baterías de polímero de litio (LiPo) cuidadosamente antes de realizar la carga. Busque cualquier cable o conector suelto, aislamiento dañado de los cables, embalaje dañado de las celdas, daños por impacto, pérdidas de líquidos, hinchazón (un signo de daño interno), deformidad de las celdas, etiquetas faltantes o cualquier otro daño o irregularidad. Si observa cualquiera de las condiciones anteriores, NO CARGUE ni use la batería. Siga las "INSTRUCCIONES DE ELIMINACIÓN DE LA BATERÍA" incluidas y deseche la batería de manera segura.

NO permita que los contactos expuestos de la batería o los cables se toquen entre sí. Esto provocará cortocircuitos en la batería y creará riesgo de incendio.

SIEMPRE cargue las baterías en un contenedor ignífugo/contra incendio.

NUNCA cargue baterías en su modelo, sobre madera, paño, tela o sobre cualquier otro material inflamable. Procure tener un extintor de incendios químico en caso de incendios.

NO almacene ni cargue baterías de polímero de litio (LiPo) junto con otras baterías o cerca de ellas ni paquetes de baterías de ningún tipo, incluidas otras baterías de polímero de litio (LiPo).

Almacene y transporte sus baterías de polímero de litio (LiPo) en un lugar fresco y seco. Almacene las baterías lejos de la luz solar directa. No permita que la temperatura de almacenamiento supere los 140 °F o los 60 °C, ya que las celdas podrían dañarse y producir riesgo de incendio.

NO desarme las celdas de polímero de litio (LiPo) y cargue.

NO intente armar su propio paquete de baterías de polímero de litio (LiPo) a partir de las celdas sueltas.

ALMACENE los paquetes de baterías de forma segura fuera del alcance de los niños y las mascotas.

SIEMPRE actúe con precaución y sea sensato en todo momento.

### PRECAUCIONES DE CARGA Y DESCARGA DE BATERÍAS

La carga y descarga de baterías polímero de litio (LiPo), a diferencia de otras baterías, tiene un mayor riesgo de incendio lo que puede provocar lesiones y pérdida de propiedad.

Las baterías de polímero de litio (LiPo) iD de Traxxas Power Cell presentan cables conductores de equilibrio innovadores que están integrados al conector y aíslan cada celda en un paquete y carga cada celda independientemente. Esto asegura que todas las celdas se equilibran de igual manera y se descargan al mismo índice durante el uso. **Siempre use un cargador equilibrado con todos los paquetes de baterías de polímero de litio (LiPo) iD de Traxxas Power Cell. Traxxas recomienda el cargador EZ-Peak Plus (pieza n.º 2970) o el cargador EZ-Peak Dual (pieza n.º 2972), vendidos por separado.**

Siempre asegúrese de que sus configuraciones del cargador coincidan con aquellas enumeradas en la etiqueta del paquete baterías. La información de baterías incorrecta resultará en daños a la batería y creará un grave riesgo de incendio.

NO deje el cargador y la batería sin atención durante la carga, la descarga o en cualquier momento que el cargador esté ACTIVADO. Si hay signos de fallas de funcionamiento, desconecte la fuente de alimentación para interrumpir el proceso de carga inmediatamente.

Si en cualquier momento durante el proceso de carga o descarga, la batería comienza a hincharse, deje de cargar (o descargar) la batería de forma inmediata. Desconecte la batería rápidamente y de manera segura, luego colóquela en un lugar seguro y abierto lejos de materiales inflamables para observarla por lo menos durante 30 minutos. Si continúa cargando o descargando una batería que ha comenzado a hincharse, puede provocar un incendio. Una batería que se ha hinchado aun en una pequeña parte debe ser retirada del uso permanentemente.

Asegúrese de que las configuraciones del cargador coincidan con el tipo de batería y especificaciones. Consulte la etiqueta de la batería para el conteo de celdas adecuado y la configuración de amperaje de carga.

- Química de la batería
- Índice de carga máxima
- Configuración de celda
- Voltaje

Asegúrese de que las conexiones de la batería estén conectadas en la polaridad correcta. Negro es negativo (-) y rojo es positivo (+). Una conexión incorrecta dañará la batería y puede crear graves riesgos de incendio.

Si nota que la batería está caliente al tacto durante el proceso de carga (temperatura superior a 110 °F/43 °C), suspenda la carga de inmediato y desconecte la batería del cargador.

Nunca cargue paquetes de baterías de polímero de litio (LiPo) en serie o de manera paralela. Cargue cada paquete de baterías individualmente. La carga de las baterías en serie o en paralelo puede tener como resultado un reconocimiento incorrecto de las celdas del cargador o un índice de carga incorrecto, lo que puede ocasionar sobrecarga, desequilibrio o daño de las celdas, e incendio. Recomendamos usar el EZ-Peak Plus o el EZ-Peak Dual de Traxxas cuando carga sus baterías de polímero de litio (LiPo). El EZ-Peak Plus y el EZ-Peak Dual de Traxxas están específicamente diseñados para cargar automáticamente las celdas individuales (hasta 6 paquetes de celdas) con conveniencia y facilidad.

No intente cargar una batería con bajo voltaje por debajo los 2.8 V por celda.

No exceda el índice de carga máximo recomendado.

Nunca cargue una batería de polímero de litio (LiPo) de más de 4.2 voltios por celda. Cualquier celda que se carga a un voltaje de más de 4.2 V se puede dañar o potencialmente causar un incendio. **Nunca realice una "carga lenta" de una batería de polímero de litio (LiPo). La carga lenta y continua incluso en el índice más bajo posible hará que las celdas dentro de la batería se carguen a más de 4.2 V, lo que resulta en daño de las celdas e incendio potencial.**

No cargue una batería de 2S (7.4 V nominal) a más de 8.4 V.

No cargue una batería de 3S (11.1 V nominal) a más de 12.6 V.

La temperatura de la batería es importante. Use los siguientes rangos de temperatura como directrices:

- Rango de temperatura de carga: 32 - 110 °F/0-43 °C
- Rango de temperatura de descarga: 32 - 140 °F/0-60 °C

Para el rendimiento óptimo en climas fríos, caliente el paquete a 100 °F/37 °C antes del uso. Luego del uso o descarga, la batería debe enfriarse a temperatura ambiente antes de cargar.

### INSTRUCCIONES DE ELIMINACIÓN DE LAS BATERÍAS

1. Descargue el paquete de baterías a 2.8 voltios por celda o menos.
2. Llene un recipiente con agua suficiente para sumergir el paquete de baterías completamente.
3. Agregue sal al agua hasta disolverla; el agua ahora está saturada con sal.
4. Coloque el paquete de baterías en un recipiente y déjelo sumergido en la solución de agua salada durante 24 horas.
5. Retire el paquete de baterías del agua salada y compruebe el voltaje con un voltímetro.
6. Si el voltaje no lee 0.0 voltios, re-sumerja y compruebe nuevamente hasta que el voltaje lea 0.0 voltios.
7. Una vez que el paquete de baterías se haya descargado a 0.0 voltios, es seguro eliminarlo.
8. Para reciclar llame a RCRC al 1-800-8-BATTERY (1-800-8-228-8379) para conocer el centro de reciclaje más cercano.

El XO-1 tiene un Sistema sin cepillos de Castle Creations instalado previamente de fábrica. El XO-1 está fabricado por Traxxas y respaldado por el soporte de fábrica completo de Traxxas. El sistema de potencia instalado de Mamba Monster Extreme (control de velocidad electrónico, motor, interruptor de encendido/apagado) está fabricado por Castle Creations. Traxxas se dirigen los reclamos de garantía y el soporte relacionado para el sistema de potencia directamente a Castle Creations y aquellos reclamos estarán sujetos a la garantía y los términos del servicio de Castle Creations. Traxxas no brinda servicio ni soporte directo para el sistema de potencia instalado. Si usted no puede aceptar este acuerdo de soporte del producto, no opere el modelo ni abra ninguno de los materiales cerrados. Devuelva el modelo a su distribuidor. **Observe que su distribuidor no puede aceptar en absoluto un artículo para la devolución o el cambio luego de que lo utilizó o si no se encuentra como nuevo.**



**Nota:** El sistema de potencia **NO ES RESISTENTE AL AGUA**. No exponga el sistema de potencia a ningún tipo de líquido, condensación ni humedad. Los daños por agua anularán la cobertura de la garantía.

### Advertencias, consejos útiles y referencias cruzadas

En todo este manual, observará advertencias y consejos útiles identificados con los íconos que se presentan a continuación. Asegúrese de leerlos.



Una importante advertencia acerca de la seguridad personal o cómo evitar daños en su modelo y componentes relacionados.



Consejo especial de Traxxas para hacer que las cosas sean más fáciles y más divertidas.



Lo envía a una página con un tema relacionado.

### Soporte

Si tiene alguna pregunta con respecto a su modelo o a su funcionamiento, llame a la línea gratuita del Soporte técnico de Traxxas: **1-888-TRAXXAS (1-888-872-9927)\***

El soporte técnico está disponible de lunes a viernes, de 8:30 a. m. a 9:00 p. m., horario central. La asistencia técnica también se encuentra disponible en Traxxas.com. También puede enviar sus preguntas al correo electrónico de atención al cliente [support@Traxxas.com](mailto:support@Traxxas.com). Únase a miles de miembros registrados en nuestra comunidad en línea en Traxxas.com.

Traxxas ofrece un centro de reparación para servicio completo en el lugar para manejar cualquiera de sus necesidades de servicio por parte de Traxxas. Las piezas de mantenimiento y repuesto se pueden comprar directamente en Traxxas por teléfono o en línea en BuyTraxxas.com. Puede ahorrar tiempo, costos de envío y manejo si compra las piezas de repuesto a su distribuidor local.

No dude en comunicarse con nosotros ante cualquier necesidad de soporte de su producto. Queremos que esté totalmente satisfecho con su nuevo modelo.

## HERRAMIENTAS, SUMINISTROS Y EQUIPO REQUERIDO

Su modelo viene con un conjunto de herramientas métricas de especialidad. Necesitará adquirir otros artículos, disponibles a través de su distribuidor, para manejar y mantener su modelo.

### HERRAMIENTAS Y EQUIPO SUMINISTRADOS\*



Llave del amortiguador

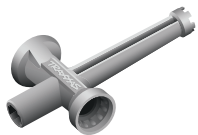

Herramientas múltiples de suspensión



Llave cruz



Llave para ruedas de 17 mm



Llave de 8 mm/4 mm



Llave "L" de 1.5 mm



Llave "T" de 2.0 mm



Llave de bola de 2.5 mm



Llave "T" de 2.5 mm



Llave "L" de 5 mm



Engranaje de piñón de 34 dientes  
consulte la página 28



Separador 100 mph  
consulte la página 28

### EQUIPO REQUERIDO (SE VENDE POR SEPARADO)



4 baterías AA alcalinas



Cargador equilibrado de polímero de litio (LiPo)  
EZ-Peak Dual recomendado (pieza n.º 2972)



Dos paquetes de baterías con conectores de alta corriente Traxxas  
(Las baterías de LiPo iD de Traxxas Power Cell recomendado, consulte la página 13)

### REQUERIDO PARA FUNCIONAMIENTO A 100 MPH (VER PÁGINA 28)



- Engranaje de piñón opcional
- Separador 100 mph
- Transmisor TQi con el módulo inalámbrico Traxxas Link™
- iPhone®, iPad®, iPod touch®, o dispositivo Android™ con acceso a Internet (se venden por separado)
- Aplicación Traxxas Link



Para obtener más información sobre baterías, consulte *Utilice la batería correcta* en la página 13.



**Equipo recomendado**  
Estos artículos no son necesarios para el manejo de su modelo, pero es una buena idea incluirlos en cualquier caja de herramientas de R/C:

- Gafas de seguridad
- Pegamento para neumáticos Ultra Premium de Traxxas, n.º de pieza 6468 (pegamento de CA).
- Escalpelo
- Alicates o pinzas de punta de aguja
- Destornillador Philips
- Soldador

\*El equipo están sujeto a cambios y pueden variar de las imágenes.

# ANATOMÍA DEL XO-1

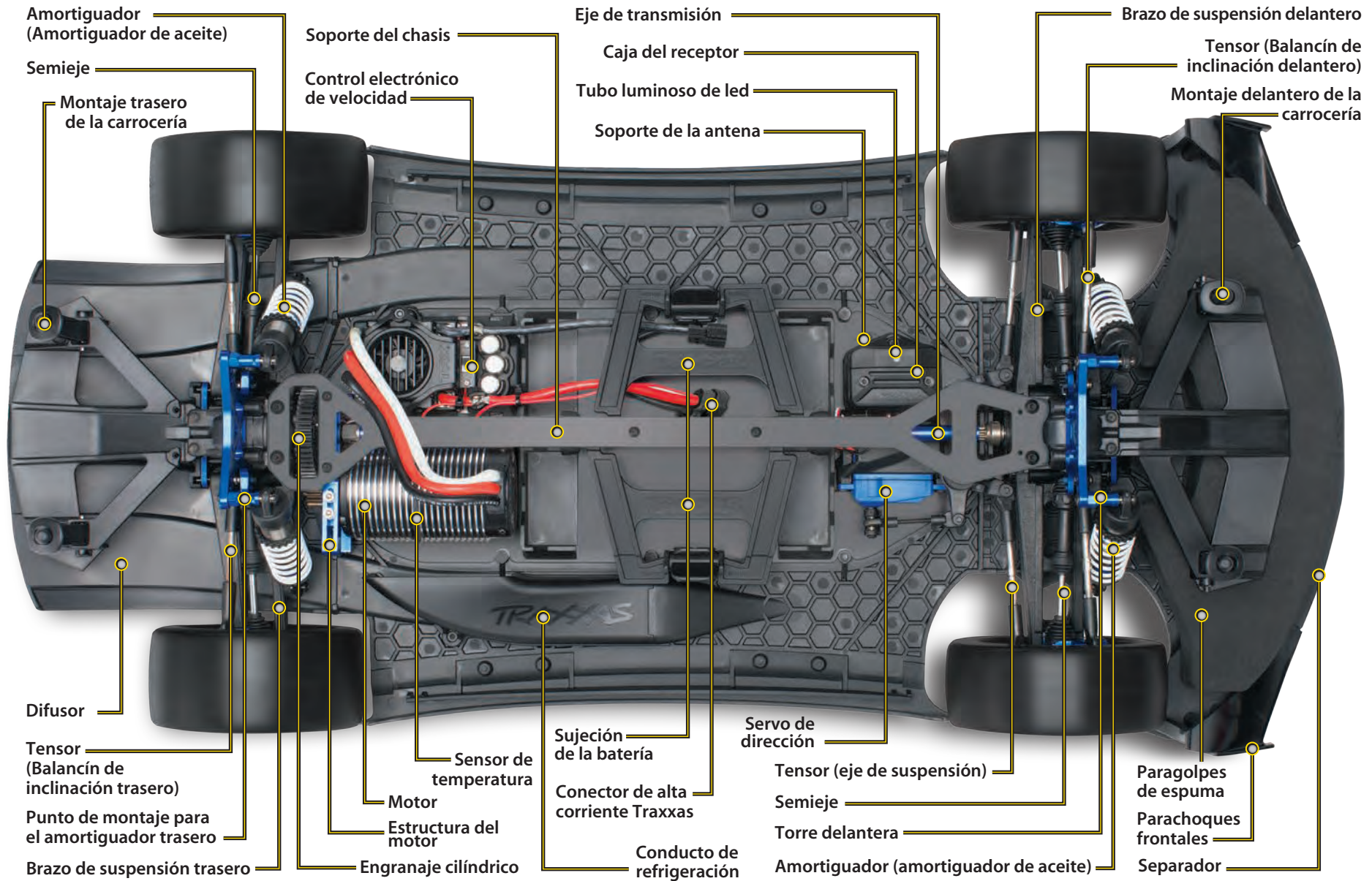



La siguiente guía es una descripción general de los procedimientos para hacer funcionar su modelo. Busque el logotipo de Inicio rápido en las esquinas inferiores de las páginas de Inicio rápido.

1. Lea las precauciones de seguridad que comienzan en la página 3

Por su propia seguridad, comprenda que el descuido y el mal uso pueden provocar daños a la propiedad, incendios, lesiones personales o la muerte. La seguridad es su responsabilidad.

2. Cargue las baterías • Consulte la página 13

Su modelo requiere dos paquetes de baterías y un cargador compatible. Para el mejor rendimiento, se recomiendan baterías de polímero de litio (LiPo) Nunca utilice un cargador de níquel e hidruro metálico (NiMH) o níquel cadmio (NiCad) para cargar las baterías polímero de litio (LiPo).

3. Instalar las baterías en el transmisor • Consulte la página 13

El transmisor requiere 4 baterías alcalinas AA nuevas.

4. Instalar los paquetes de baterías en el modelo • Consulte la página 14

Su modelo requiere dos paquetes de baterías completamente cargados.

5. Encienda el sistema de radio. • Consulte la página 15

Acostúmbrase a encender el transmisor primero y apagarlo por último.

6. Verificar el funcionamiento del servo • Consulte la página 16

Asegúrese de que el servo de dirección funcione correctamente.

7. Haga una prueba de alcance del sistema de radio. • Consulte la página 16

Siga este procedimiento para asegurarse de que el sistema de radio funciona correctamente a cierta distancia y de que no hay interferencias de fuentes externas.

8. Detalle su modelo. • Consulte la columna lateral, página 10

Si lo desea, aplique otras calcomanías.

9. Conduzca su modelo. • Consulte la página 19.

Consejos de conducción y ajustes para su modelo.

10. Mantenimiento de su modelo. • Consulte la página 23

Siga estos pasos fundamentales para mantener el rendimiento de su modelo y conservarlo en excelentes condiciones de funcionamiento.



El Inicio rápido NO es reemplazo del manual completo. El Inicio rápido solo pretende dirigirlo a las secciones del manual para familiarizarse más rápidamente con los conocimientos básicos de funcionamiento de este modelo. No opere el modelo sin haber leído bien todas las instrucciones, advertencias y precauciones proporcionadas con su modelo. Preste especial atención a las advertencias en el comienzo y en todo el manual.

Busque el logotipo de Inicio rápido en la parte inferior de las páginas de Inicio rápido.





### Colocación de calcomanías

Las calcomanías principales para su modelo se han aplicado en la fábrica. Las calcomanías están impresas en autoadhesivo transparente Mylar y troqueladas para poder quitarlas con facilidad. Use un escalpelo para levantar la esquina de una calcomanía y quitarla del papel de protección.

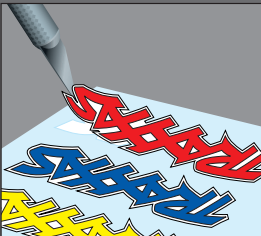

Para aplicar las calcomanías, coloque un extremo hacia abajo, sostenga el otro extremo arriba y deslice el dedo lentamente a medida que avanza. Esto evitará que se formen burbujas de aire. Si coloca los dos extremos de la calcomanía hacia abajo y luego intenta deslizar el dedo, se producirán burbujas de aire. Observe las imágenes en el recuadro para ver una típica colocación de calcomanías.

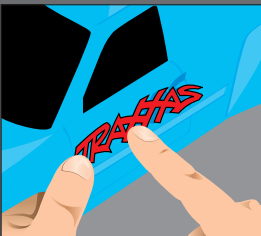

### INTRODUCCIÓN

Su modelo incluye el último transmisor de 2.4 GHz Traxxas TQi con una memoria modelo Traxxas Link™. El diseño fácil de usar del transmisor brinda diversión instantánea para los entusiastas de R/C y también ofrece un complemento completo para las funciones de ajuste de nivel profesional para los usuarios avanzados o cualquier persona interesada en probar el rendimiento de su modelo. Los canales del acelerador y de dirección ofrecen ajustes exponenciales, de final de recorrido y de subniveles. También incluye velocidad doble de dirección y frenado. Muchas de las funciones del siguiente nivel están controladas por la perilla multifunción que se puede programar para controlar una diversidad de funciones. Las instrucciones detalladas (página 31) y el árbol de menú (página 34) incluidos en este manual lo ayudarán a comprender y manejar las funciones avanzadas del nuevo sistema de radio TQi. Para obtener más información y videos instructivos, visite [Traxxas.com](http://Traxxas.com).

### TERMINOLOGÍA DEL SISTEMA DE POTENCIA Y RADIO

Tómese un momento para familiarizarse con estos términos relacionados con el sistema de potencia y radio. Se usarán en todo el manual. En la página 31 comienza una explicación detallada de la terminología y las funciones avanzadas de su nuevo sistema de radio.

**Espectro ensanchado de 2.4 GHz:** Este modelo está equipado con la tecnología de radio control más reciente. A diferencia de los sistemas de AM y FM que requieren cristales de frecuencia y tienden a tener problemas de frecuencia, el sistema TQi selecciona automáticamente y se bloquea en una frecuencia abierta, además de ofrecer una resistencia superior a la interferencia y las fallas técnicas.

**Cargador equilibrado:** una batería de polímero de litio (LiPo) contiene celdas individuales (por ejemplo, las baterías de celdas de polímero de litio [LiPo] incluidas en su modelo tienen tres celdas cada una). Un cargador equilibrado monitorea el voltaje de cada celda y carga las celdas igualmente. Este asegura el máximo rendimiento y la vida útil de la batería al evitar que las celdas individuales dentro del paquete se sobrecarguen. Traxxas recomienda los cargadores equilibrado EZ-Peak Plus o EZ-Peak Dual para las baterías de polímero de litio (LiPo) iD de Traxxas Power Cell.

**Circuito de eliminación de batería (BEC):** El BEC puede encontrarse en el receptor o en el ESC. Este circuito permite que el receptor y los servos sean alimentados por el paquete principal de baterías en un modelo eléctrico. Esto elimina la necesidad de llevar otro paquete de 4 baterías AA para alimentar el equipo de radio.

**Motor sin escobillas:** Un motor sin escobillas de CC reemplaza al conmutador y al arreglo de escobillas tradicionales del motor cepillado por una electrónica inteligente que da potencia a los bobinados electromagnéticos en secuencia para proporcionar rotación. A diferencia de un motor cepillado, el motor sin escobillas tiene sus bobinados (bobinas) en el perímetro de la caja del motor y los imanes están montados en el eje del rotor giratorio.

**Efecto de posicionamiento preferencial:** el efecto de posicionamiento preferencial es una condición a veces asociada con los motores sin escobillas. Generalmente, es una pequeña oscilación que se siente al acelerar desde la posición de detenido. Ocurre durante un período corto mientras las señales provenientes del control de velocidad electrónico y del motor se sincronizan entre ellas.

**Corriente:** La corriente es una medida del flujo de corriente a través de los sistemas electrónicos, generalmente se mide en amperios. Si compara un cable con una manguera de jardín, la corriente es la medida de cuánta agua fluye a través de la manguera.

**Base de acoplamiento:** Base de accesorio para el transmisor TQi que permite la instalación de un Apple iPod Touch® o iPhone®

**Control electrónico de velocidad (ESC):** Un control de velocidad electrónico es el control de motor electrónico dentro del modelo. Los controles de velocidad electrónicos usan la corriente de forma más eficaz que los controles de velocidad mecánicos, de manera tal que las baterías duran más tiempo. Un control de velocidad electrónico tiene un circuito que evita la pérdida del control de aceleración y dirección a medida que las baterías pierden su carga.

**Banda de frecuencia:** La frecuencia de radio que usa el transmisor para enviar señales a su modelo. Este modelo funciona en un espectro propagado de secuencia directa de 2,4 GHz.

**Tensión nominal:** Los motores sin escobillas generalmente se clasifican según su número de kV. La tensión nominal es igual a rpm del motor sin carga con 1 voltio aplicado. Los kV aumentan a medida que disminuyen la cantidad de vueltas de alambre en el motor. A medida que aumentan los kV, también aumenta el consumo de corriente a través de los sistemas electrónicos.

**LiPo:** Abreviatura de polímero de litio. Este tipo batería química proporciona el máximo rendimiento posible para su modelo. No obstante, las baterías polímero de litio (LiPo) no son para usuarios principiantes y requiere cargas y manejos específicos para proporcionar un funcionamiento confiable y seguro. Siga todas las advertencias y precauciones en este manual antes de cargar las baterías y operar su modelo.

**mAh:** Abreviatura de miliamperio-hora. Es la medida de la capacidad del paquete de baterías. Mientras mayor sea la cifra, más tiempo durará la batería entre una carga y otra.

**Posición neutral:** La posición sin movimiento que buscan los servos cuando los controles del transmisor están en la configuración neutral.

**NiMH:** Abreviatura de níquel e hidruro metálico, el tipo de batería de control remoto más común. Los paquetes de níquel e hidruro metálico (NiMH) tienen la capacidad de manejar corrientes más bajas y menor capacidad que los paquetes de polímero de litio (LiPo), pero son generalmente más bajos en costos y proveer un rendimiento confiable.

**Receptor:** La unidad de radio dentro de su modelo que recibe señales provenientes del transmisor y se las transmite a los servos.

**Resistencia:** En sentido eléctrico, la resistencia es una medida de cómo un objeto resiste u obstruye el flujo de corriente a través de él. Cuando el flujo se ve restringido, la corriente se convierte en calor y se pierde.

**Rotor:** El rotor es el eje principal del motor sin escobillas. En un motor sin escobillas, los imanes están montados al rotor y los bobinados electromagnéticos están incorporados a la carcasa del motor.

**Sensor:** Dispositivo en el modelo que recolecta datos para telemetría como temperatura, voltaje o RPM.

**Con sensores:** Con sensores hace referencia al tipo de motor sin escobillas que utiliza un sensor en el motor para comunicar la información sobre la posición del rotor al control de velocidad electrónico.

**Sin sensores:** Sin sensores hace referencia a un motor sin escobillas que utiliza instrucciones avanzadas provenientes de un control de velocidad electrónico para proporcionar un funcionamiento constante. No se requieren otros sensores ni cableados del motor.

**Servo:** Pequeña unidad de motor en su modelo que maneja al mecanismo de dirección.

**Telemetría:** Describe la capacidad del modelo para proporcionar información en tiempo real como velocidad, temperatura, RPM, voltaje hacia el transmisor en pantalla.

**Transmisor:** La unidad de radio portátil que envía las instrucciones de aceleración y dirección a su modelo.

**Traxxas Link:** La aplicación de Apple® iPhone®/iPad®/iPod touch® o dispositivo Android™ que proporciona acceso a los datos de telemetría y ajustes en el sistema de radio TQi. Se vende por separado en Apple App Store™ o en Google Play™.

**Reglaje:** El ajuste de precisión de la posición neutral de los servos que se hace mediante el ajuste de las perillas de reglaje del acelerador y de la dirección que se encuentran en la parte frontal del transmisor. Nota: La perilla multifunción se debe programar para poder usarla como un ajuste del reglaje del acelerador.

**Protección térmica:** El sistema electrónico que detecta la temperatura y que se usa en el control de velocidad electrónico para detectar la sobrecarga y el recalentamiento del circuito del transistor. Si se detecta una temperatura excesiva, la unidad se apaga de forma automática para evitar daños en el sistema electrónico.

**Sistema de radio de 2 canales:** El sistema de radio TQi, que consta del receptor, el transmisor y los servos. El sistema utiliza dos canales: uno para operar el acelerador y uno para operar la dirección.

**Voltaje:** El voltaje es una medida de la diferencia de potencial eléctrico entre dos puntos, como entre el terminal de batería positivo y la conexión a tierra. Siguiendo con la analogía de la manguera de jardín, mientras que la corriente es la cantidad de flujo de agua en la manguera, el voltaje se corresponde con la presión que está empujando al agua a través de la manguera.

### IMPORTANTES PRECAUCIONES PARA EL SISTEMA DE RADIO

- Para lograr el rango máximo, siempre apunte el transmisor hacia el modelo.
- No doble el cable de la antena del receptor. Si dobla el cable de la antena, se reducirá el alcance.
- NO CORTE ninguna parte del cable de la antena del receptor. Si corta la antena, se reducirá el alcance.
- Extienda el cable de la antena en el modelo tanto como sea posible para lograr un máximo alcance. No es necesario extender el cable de la antena más allá de la carrocería, pero se debe evitar enrollar o bobinar el cable de la antena.
- No permita que el cable de la antena se extienda fuera de la carrocería sin la protección de un tubo para antena, ya que se puede cortar o dañar el cable de la antena y reducirse el alcance. Se recomienda mantener el cable dentro de la carrocería (en un tubo para antena) para evitar posibles daños.



Para evitar la pérdida de rango de la radio, no retuerza ni corte el cable negro, no doble ni corte la punta de metal y no doble ni corte el cable blanco que se encuentra en el extremo de la punta de metal.

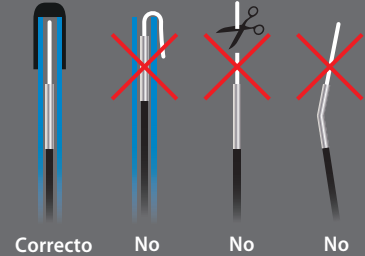



**Castle Creations**  
Especificaciones del motor

Tipo: Sin escobillas ni sensores 1717  
RPM/voltios (kV): 1650  
Tipo de imán: Neodimio sintetizado a temperaturas extremadamente altas  
Tipo de conexión: Bala de 6.5 mm  
Tamaño del cable: calibre 10  
RPM máx: 45.000  
Diámetro: 50 mm (1.97")  
Longitud: 85 mm (3.35")  
Peso: 594 g (20.96 oz)

Diagrama de cableado del motor/ESC

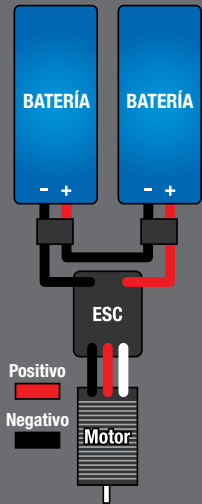

Su modelo está equipado con un transmisor de 2.4 GHz TQi con el módulo inalámbrico Traxxas Link™. El transmisor tiene dos canales para controlar su acelerador y su dirección. El receptor que se encuentra dentro del modelo tiene 5 canales de salida. Su modelo está equipado con un servo y un control de velocidad electrónico.

**TRANSMISOR Y RECEPTOR**



**DIAGRAMA DE CABLEADO DEL MODELO**

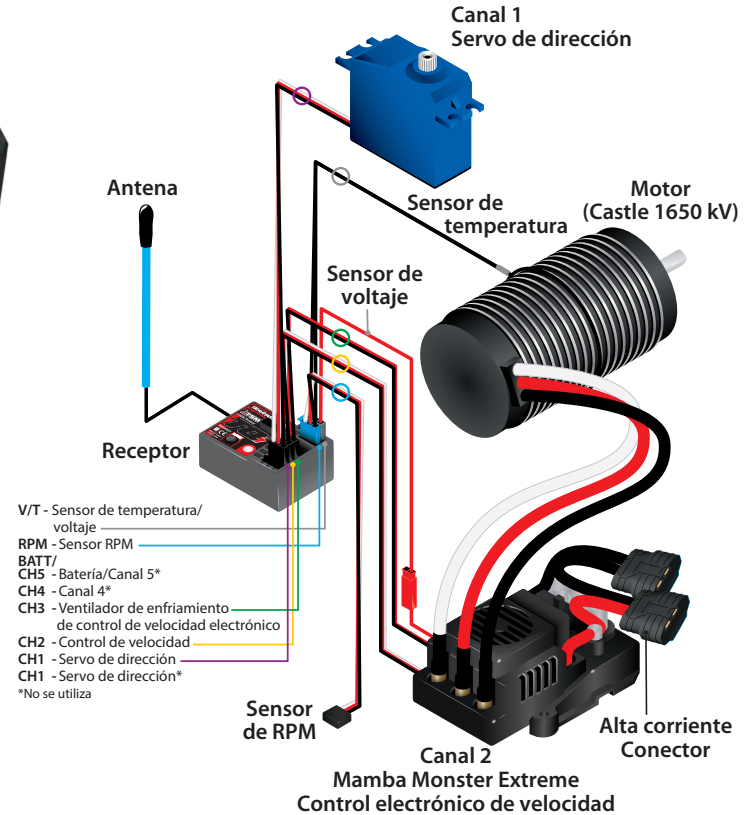

### INSTALACIÓN DE LAS BATERÍAS DEL TRANSMISOR

Su transmisor TQi utiliza 4 baterías AA. El compartimento para baterías está ubicado en la base del transmisor.



1. Para retirar la puerta del compartimento para baterías, presione la pestaña y deslice la puerta para abrirla.
2. Instale las baterías en la posición correcta, tal como se indica en el compartimento para baterías.
3. Vuelva a instalar la puerta del compartimento para baterías y presiónela para cerrarla.
4. Encienda el transmisor y verifique que la luz de LED de estado esté de color verde.

Si el led de estado parpadea en rojo, las baterías del transmisor pueden estar con poca carga, sin carga o quizá mal instaladas. Reemplace con baterías nuevas o recién cargadas. La luz indicadora de energía no indica el nivel de carga del paquete de baterías instalado en el modelo. Consulte la sección de resolución de problemas de la página 32 para obtener más información sobre los códigos del led de estado del transmisor.

### SELECCIONE LAS BATERÍAS PARA SU MODELO

El modelo no incluye baterías ni cargador. Requiere dos baterías idénticas con conector para alta corriente Traxxas. El XO-1 puede funcionar con baterías de níquel e hidruro metálico (NiMH); sin embargo, con las baterías de polímero de litio (LiPo), se obtendrá el mejor rendimiento. Se requieren baterías de polímero de litio (LiPo) de 3s para hacer funcionar el XO-1 a su máxima velocidad. Se recomienda enfáticamente utilizar las baterías Traxxas Power Cell iD para alcanzar máximo rendimiento y una carga más segura. En la siguiente tabla se encuentran las baterías Power Cell disponibles para su modelo:

#### Baterías LiPo

**2872X** Batería LiPo, 5000 mAh, 11.1 V, 3 celdas, 25 C

**2843X** Batería LiPo, 5800 mAh, 7.4 V, 2 celdas, 25 C

**2857X** Batería LiPo, 6400 mAh, 11.1 V, 3 celdas, 25 C

**2869X** Batería LiPo, 7600 mAh, 7.4 V, 2 celdas, 25 C

**2878X** Batería LiPo, 8400 mAh, 11.1 V, 3 celdas, 25 C\*

**2854X** Batería LiPo, 10000 mAh, 7.4 V, 2 celdas, 25 C\*

\* Requiere kit de expansión de batería TRX 6426X y 6427X (requiere reubicación del soporte de la batería).



### ADVERTENCIA: RIESGO DE INCENDIO!

Los usuarios de baterías de polímero de litio (LiPo) deben leer las Advertencias y Precauciones que comienzan en la página 3. DEBE utilizar un cargador LiPo para baterías LiPo para evitar que la batería se dañe y pueda incendiarse.

**Nota:** Al hacer funcionar el XO-1 con baterías de polímero de litio (LiPo) de 2s o de níquel de hidruro metálico (NiMH) y engranaje estándar, la máxima velocidad es de más de 35 mph. **No se recomienda utilizar el engranaje de piñón de alta velocidad opcional incluido con baterías de polímero de litio (LiPo) de 2s o de níquel e hidruro metálico (NiMH).** Se pueden alcanzar velocidades de más de 50 mph con baterías de polímero de litio (LiPo) 2s de 5000 mAh o más grandes al instalar un engranaje de piñón accesorio de 21 dientes y paso métrico de 1.

### SELECCIONE UN CARGADOR PARA SU MODELO

Asegúrese de elegir el tipo de cargador correcto para las baterías que seleccione. Traxxas recomienda elegir un cargador original de Traxxas EZ-Peak con iD para una carga más segura y mejor rendimiento y vida útil de la batería.

Cargador	Número de pieza	Compatible con NiMH	Compatible con LiPo	iD de Batería	Máxima celdas
EZ-Peak Plus, 4 amperios	2970	Sí	Sí	Sí	3s
EZ-Peak Live, 12 amperios	2971	Sí	Sí	Sí	4s
EZ-Peak Dual, 8 amperios	2972	Sí	Sí	Sí	3s
EZ-Peak Live Dual, 26+ amperios	2973	Sí	Sí	Sí	3s



#### Utilice las baterías correctas.

Su transmisor usa baterías AA. use baterías alcalinas nuevas. No use celdas AA recargables para suministrar corriente al transmisor ya que no proporcionarán voltaje suficiente para el óptimo rendimiento del transmisor.

**Precaución:** Deje de usar su modelo en cuanto detecte el primer signo de nivel bajo de carga de baterías (luz parpadeante roja en el transmisor) para evitar perder el control.



Si el indicador de potencia no está iluminado en verde, verifique la polaridad de las baterías. Si observa cualquier otra señal parpadeante proveniente de la luz led, consulte el cuadro en la página 32 para identificar el código.





Especificaciones del compartimento para baterías:

- 49.5 mm (1.95") ancho x 155 mm (6.10") largo (de serie) o 135 mm (5.31") largo

- Altura con correa de repuesto: 23 mm (.91") o 25 mm (.94")

Nota: Existe cierta flexibilidad en la correa de la batería. Es posible calzar baterías un poco más altas en el compartimento.

## INSTALACIÓN Y EXTRACCIÓN DEL PAQUETE DE BATERÍA

Los compartimentos para baterías del XO-1 pueden acomodar una variedad de configuraciones de baterías de polímero de litio (LiPo). De fábrica, los compartimentos están configurados para incluir paquetes 3S de 5000 mAh. El número en cada lado de la sujeción indica en milímetros la altura de la batería a la que la sujeción puede acomodarse. Observe que un lado tiene una etiqueta con "23 mm/38 mm" y el otro lado tiene una etiqueta con "25 mm/40 mm".



**Siempre extraiga las baterías del modelo antes de recargar.**

### Cuadro de altura del compartimento para baterías

El siguiente cuadro muestra las alturas disponibles en distintas combinaciones de sujeción y retención. *Las piezas en negrita se venden por separado.*

Altura (mm)	Número de pieza de sujeción	Número de pieza de retención
20	<b>n.º 6426X</b>	n.º 6427
23	n.º 6426	n.º 6427
25	n.º 6426	n.º 6427
28	<b>n.º 6426X</b>	n.º 6427
35	<b>n.º 6426X</b>	<b>n.º 6427X</b>
38	n.º 6426	<b>n.º 6427X</b>
40	n.º 6426	<b>n.º 6427X</b>
43	<b>n.º 6426X</b>	<b>n.º 6427X</b>

### Retire los paquetes de baterías

1. Desconecte los conectores de alta corriente.
2. Doble el sujetador del centro del chasis.
3. Levante la sujeción de la batería y aléjela del chasis.
4. Repita estos pasos con la otra batería.

### Instalación de los paquetes de baterías

1. Inserte la batería en la bandeja con conector de alta corriente apuntando hacia la parte trasera del auto.
2. Introduzca el sujetador en el conjunto inferior de agujeros del soporte central. Si usted instala las baterías de 5000 mAh Power Cell incluidas en el auto, las sujeciones deben orientarse para que el lado con etiqueta "25 mm/40 mm" quede hacia arriba.
3. Alinee el sujetador con el dispositivo de retención y presione hasta que encaje en su lugar.
4. Repita estos pasos con la otra batería.
5. Cuando esté listo para manejar, conecte los conectores de alta corriente para control de velocidad.

### Ajuste la longitud del compartimento para baterías

Los compartimentos para baterías del XO-1 están configurados para baterías que tienen 155 mm de largo. La copa de la batería trasera del compartimento puede desplazarse hacia adelante 20 mm para alojar los paquetes de baterías de 135 mm. Retire los tornillos avellanados de 3x10 y reinstale la copa de baterías con los tornillos en el conjunto trasero de orificios en la copa de baterías para configurar los compartimentos para paquetes de 135 mm.

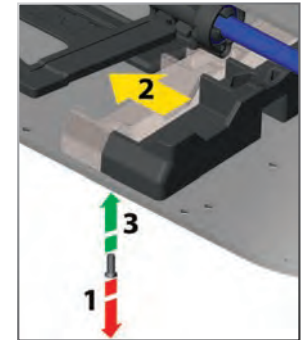

### Conector de alta corriente Traxxas

Su modelo está equipado con el conector de alta corriente Traxxas patentado. Los conectores estándar restringen el flujo de corriente y no pueden suministrar la energía necesaria para maximizar la salida del sistema de potencia sin escobillas.



Los terminales dorados del conector Traxxas con grandes superficies de contacto garantizan un flujo de corriente positiva con el menor grado de resistencia. Seguro, duradero y fácil de manipular, el conector Traxxas está diseñado para extraer toda la energía que la batería puede brindar.



## CONTROLES DEL SISTEMA DE RADIO



## REGLAS DEL SISTEMA DE RADIO

- Siempre encienda primero el transmisor TQi y apáguelo por último. Este procedimiento lo ayudará a evitar que su modelo reciba señales de desvío de otro transmisor, u otra fuente, y funcione sin control. Su modelo cuenta con prueba de fallos electrónicos para evitar este tipo de fallas de funcionamiento; sin embargo, la mejor manera de evitar un funcionamiento descontrolado del modelo es encender primero el transmisor y apagarlo por último.
- Utilice siempre baterías nuevas o recién cargadas para el sistema de radio. Las baterías con poca carga limitarán la señal de radio entre el receptor y el transmisor. La pérdida de señal de radio puede hacer que pierda el control de su modelo.



- Para que se conecten el receptor y el transmisor, el receptor en el modelo debe encenderse dentro de los 20 segundos después de haber encendido el transmisor. El led del transmisor parpadeará rápido en rojo para indicar una falla de conexión. Si perdió la conexión, simplemente apague el transmisor y comience de nuevo.
- Siempre encienda el transmisor antes de conectar la batería.

## AJUSTES BÁSICOS DEL SISTEMA DE RADIO

### Reglaje de dirección

El nivel de dirección electrónico ubicado en la parte frontal del transmisor ajusta el punto neutral (centro) del canal de dirección.

**Nota:** La gestión de la estabilidad de Traxxas (TSM) debe estar completamente apagada mientras se ajusta la dirección. Consulte la página 17 para ajustar la TSM.



### Perilla multifunción

La perilla multifunción puede programarse para controlar una variedad de funciones. Según la configuración de fábrica, la perilla multifunción controla la gestión de la estabilidad de Traxxas (TSM). Para obtener más detalles sobre la TSM, consulte la página 17.



Recuerde, encienda siempre el transmisor TQi primero y apáguelo al final para evitar daños en su modelo.



### Prueba de fallos automática

El transmisor TQi y el receptor están equipados con un sistema de prueba de fallos automático que no requiere programación por parte del usuario. En caso de una pérdida de señal o interferencia, el acelerador volverá a la posición neutral y la dirección mantendrá la última posición que se le ordenó. Si el sistema de prueba de fallos se activa mientras maneja su modelo, determine la razón para la pérdida de señal y resuelva el problema antes de volver a conducir su modelo.



Deténgase de inmediato ante la primera señal de baterías con poca carga. No apague nunca el transmisor con el paquete de baterías conectado. El modelo podría funcionar fuera de control.



#### Uso de marcha atrás:

Mientras conduce, empuje el gatillo del acelerador hacia delante para aplicar los frenos. Una vez detenido, regrese el gatillo del acelerador a neutral. Presione el gatillo del acelerador nuevamente hacia adelante para colocarlo en marcha atrás proporcional.

### USO DEL SISTEMA DE RADIO

El sistema de radio TQi se ajustó previamente en la fábrica. Se deben controlar los ajustes antes de poner en marcha el modelo en caso de que haya habido algún movimiento durante el envío. Cómo hacerlo:

1. Encienda el transmisor. La luz de led de estado en el transmisor debe ser verde fijo (no parpadeante).
2. **Coloque el modelo sobre un bloque o una plataforma de modo que las ruedas no toquen el suelo.** Asegúrese de que sus manos estén alejadas de las piezas móviles del modelo.
3. Conecte el paquete de baterías del modelo en el control de velocidad.
4. Encienda el modelo deslizando el interruptor en la parte superior del control de velocidad a la posición de encendido (on). El control de velocidad reproducirá un tono descendente luego un pitido para cada celda de polímero de litio (LiPo) que detecta. Con las baterías 3S Power Cell incluidas instaladas, el control de velocidad sonará seis veces (dos baterías de 3 celdas = 6 celdas). **No opere su modelo si el número de celdas que ha instalado no coincide con el número de celdas detectado por el control de velocidad.**
5. Gire la rueda de dirección del transmisor hacia delante y atrás y verifique que el servo de dirección funcione rápido. También verifique que el mecanismo de dirección no esté flojo ni agarrotado. Si la dirección funciona con lentitud, compruebe el nivel de carga de las baterías.
6. Al mirar el modelo desde arriba, las ruedas delanteras deberían apuntar en línea recta. Si las ruedas están ligeramente giradas hacia la izquierda o la derecha, apague el TSM (ver página 17) y ajuste lentamente el control de nivel de dirección en el transmisor hasta que apunten en línea recta; luego, restaure la configuración deseada del TSM.
7. Presione suavemente el gatillo del acelerador para asegurarse de que activa la unidad hacia delante o atrás y que el motor se detiene cuando el gatillo del acelerador está en posición neutral. **Advertencia: No acelere a máxima potencia hacia delante o atrás cuando el modelo esté elevado.**
8. Una vez que complete los ajustes, apague el modelo primero (use el interruptor del control de velocidad), luego apague el transmisor.



### Prueba de alcance del sistema de radio

Antes de cada sesión de manejo con su modelo, debe probar el alcance del sistema de radio para garantizar que funcione correctamente.

1. Encienda el sistema de radio y verifique el funcionamiento, como se describe en la sección anterior.
2. Pídale a un amigo que sostenga el modelo. Asegúrese de que las manos y la ropa estén alejadas de las ruedas y otras piezas móviles del modelo.
3. Aléjese del modelo con el transmisor hasta alcanzar la distancia máxima desde la cual desea operar el modelo.
4. Pruebe los controles del transmisor una vez más para asegurarse de que el modelo responde correctamente.
5. No intente operar el modelo si detecta algún problema en el sistema de radio o si hay interferencias externas en la señal de la radio desde donde se encuentra.

### Alta velocidad requiere mayor distancia

Mientras más rápido conduzca su modelo, más rápidamente alcanzará el límite de alcance de la radio. En 102 mph, ¡XO-1 cubre 150 pies por segundo! Es emocionante, pero debe tener cuidado de mantener a su modelo dentro del alcance.

**Sin importar qué tan rápido o lejos maneje su modelo, deje siempre suficiente espacio entre usted, el modelo y otras personas. Nunca maneje el modelo directamente hacia usted u otras personas. Considere la dirección del modelo si pierde el control del mismo. Asegúrese de que no haya personas ni animales en esas áreas.**

### Instrucciones de conexión de TQi

Para un funcionamiento adecuado, el transmisor y el receptor deben estar conectarse electrónicamente. **Esta conexión se realiza en fábrica.** Si alguna vez necesita volver a conectar el sistema o conectarlo a un transmisor o receptor adicional, siga estas instrucciones. Nota: el receptor debe estar conectado a una fuente de alimentación de 4.8 a 6.0 V (nominal) para lograr esta conexión, y el transmisor y el receptor deben ubicarse a una distancia menor de 5 pies entre sí.

1. Mantenga presionado el botón CONFIGURAR del transmisor mientras lo enciende. La luz de led del transmisor parpadeará en rojo lentamente.
2. Mantenga presionado el botón CONECTAR del receptor cuando encienda el control de velocidad.
3. Cuando los ledes tanto del transmisor como del receptor se enciendan en verde fijo, el sistema estará conectado y listo para ser usado. Verifique que la dirección y la aceleración funcionen correctamente antes de conducir el modelo.



## GESTIÓN DE ESTABILIDAD DE TRAXXAS (TSM)



La gestión de estabilidad de Traxxas o TSM le permite disfrutar de toda la velocidad y la aceleración que fueron diseñadas para su modelo Traxxas, lo que le ayuda a mantener

el control del vehículo en situaciones de baja tracción. TSM ayuda a proporcionar aceleración a toda marcha en línea recta en superficies resbaladizas, sin coleos, trompos ni pérdida de control. TSM también mejora notablemente el control de los frenos. También se hace posible doblar en curvas y tener el control a alta velocidad, ya que la TSM hace correcciones para usted, sin inmiscuirse en su diversión ni crear efectos secundarios inesperados.

La perilla multifunción en el transmisor TQi ha sido programada para controlar la TSM. La configuración recomendada (por defecto) para la TSM es girar la perilla multifunción hasta la posición de las 12:00 (la marca cero en el dial).

Gire la perilla hacia la derecha para aumentar la asistencia; gire la perilla hacia la izquierda para disminuir la asistencia. Al girar la perilla hacia la izquierda hasta el tope se apaga completamente la TSM.

**Nota:** La TSM se desactiva automáticamente cuando se conduce o frena marcha atrás.



Al conducir sobre superficies con algo de tracción, es posible que desee reducir el ajuste de la TSM para permitir que el vehículo se sienta más "suelto" para variar el deslizamiento y la variación de potencia, y así sucesivamente. En superficies con muy poca tracción (tierra suelta, hormigón liso, hielo/nieve), aumente la TSM para maximizar la aceleración y el control.

Conduzca con la TSM encendida y apagada para probar cómo hace que su control del vehículo sea más fácil y preciso. Para obtener más información, visite [Traxxas.com/tsm](http://Traxxas.com/tsm).

**Nota:** La gestión de la estabilidad de Traxxas (TSM) debe estar completamente apagada mientras se ajusta la dirección.

## CONFIGURACIÓN DE LA ANTENA

La antena del receptor se ha configurado e instalado en fábrica. La antena está asegurada por un tornillo de presión de 3x4 mm. Para retirar el tubo de la antena, solo retire el tornillo de presión con la llave de 1.5 mm incluida.

Al volver a instalar la antena, primero deslice el cable de la antena por la parte inferior del tubo de la antena hasta que la punta blanca de la antena llegue a la parte superior del tubo, debajo de la tapa negra. Luego, inserte el tubo de la antena en la estructura mientras verifica que el cable de la antena esté en la ranura de la estructura de la antena. Después, instale el tornillo de presión cerca del tubo de la antena. Use la llave de 1.5 mm suministrada para ajustar el tornillo solo hasta que el tubo de la antena quede seguro en su lugar. No los ajuste demasiado. **No doble ni tuerza el cable de la antena. Consulte la columna lateral para obtener más información. No acorte el tubo de la antena.**



Para evitar la pérdida de rango de la radio, no retuerza ni corte el cable negro, no doble ni corte la punta de metal y no doble ni corte el cable blanco que se encuentra en el extremo de la punta de metal.

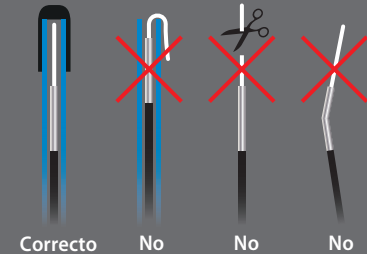



## Mamba Monster Extreme Especificaciones

**Celdas:**  
18 níquel cadmio (NiCd)/níquel e hidruro metálico (NiMH) 6s polímero de litio (LiPo)

**Resistencia:**  
0.0003 ohmios por fase

**Freno:**  
Proporcional con curva regulable

**Reversible:**  
Sí, con cierre

**Corte por voltaje bajo:**  
Programable

**Tamaño de la caja:**  
2.2 in x 1.9 in x 1.4 in

**Peso con cables:**  
121 g

**Tipo de conector:**  
Bala de 6.5 mm

Consulte el manual de instrucciones de la Guía de Castle Driver's Ed incluida para los detalles de funcionamiento de control de velocidad completa.



El control de velocidad máxima de Mamba Monster Extreme de Castle Creations no debería necesitar la reprogramación con el uso normal.

Sin embargo, si instala un sistema de radio diferente en su modelo o cambia la configuración de la velocidad neutral del transmisor del 50/50 a 70/30, usted necesitará reprogramar el control de velocidad. Siga estas instrucciones para reprogramar el control de velocidad:

1. Instale las baterías que elija en los compartimientos para baterías y conecte las baterías al control de velocidad.
2. Encienda su transmisor.
3. Sostenga la velocidad completa mientras enciende el controlador del Mamba Monster Extreme. Luego de unos segundos, usted escuchará múltiples tonos y la luz LED ROJA se encenderá.
4. Sostenga el freno por completo. Luego de unos segundos, usted escuchará múltiples tonos y la luz LED AMARILLA se encenderá.
5. Libere el gatillo a la posición neutral. Luego de unos segundos, usted escuchará múltiples tonos y todas las luces led se encenderán.
6. Espere unos segundos más para que el control de velocidad se "arme", indicado por un doble tono. Ahora está listo para manejar.

Desconecte las baterías luego de su uso



**Advertencia: ¡Riesgo de incendio!** Desconecte siempre las baterías del control de velocidad electrónico cuando haya finalizado de usar su vehículo. El interruptor del control de velocidad corta únicamente la energía hacia el receptor y los servos. El control de velocidad continúa consumiendo energía mientras esté conectado y puede descargar excesivamente a las baterías si se las deja conectadas al control de velocidad. Si descarga las baterías de polímero de litio (LiPo) más allá del límite, puede que se inutilicen de manera permanente. Nunca cargue un conjunto de baterías que se encuentren infladas o hinchadas ya que hacerlo puede provocar fuego, lo que a su vez puede ocasionar daño a materiales, lesiones a personas o la muerte. Consulte el punto 5 para eliminar los paquetes de baterías dañados

¡Es hora de divertirse! Esta sección contiene instrucciones sobre cómo conducir su modelo y cómo hacerle ajustes. Antes de continuar, lea aquí algunas precauciones importantes para tener en cuenta.



Las siguientes instrucciones son para el funcionamiento del modelo hasta su velocidad máxima limitada electrónicamente de 50 mph. Los registros adicionales, los pasos de configuración y las precauciones son necesarios antes de usar el modelo a su máxima velocidad, sin restricciones. Lea, entienda y siga todos los pasos que comienzan en la página 28 antes de desbloquear ajuste de potencia máxima de su modelo y utilizarlo a velocidades superiores a 50 mph.

- Permita que el modelo se enfríe durante algunos minutos entre una puesta en marcha y otra. Esto es especialmente importante cuando se usan paquetes de baterías de alta capacidad para permitir períodos extendidos de puesta en marcha. El control de las temperaturas prolongará la vida útil de las baterías y de los motores.
- No siga operando el modelo con las baterías con poca carga o puede perder el control sobre él. Algunas de las indicaciones de poca carga de las baterías son un funcionamiento lento, servos lentos (vuelven lento al centro) o el apagado del ESC debido al voltaje de corte. Deténgase de inmediato ante la primera señal de baterías con poca carga. Cuando las baterías en el transmisor pierden la carga, la luz de potencia comienza a parpadear en rojo. Deténgase de inmediato y coloque nuevas baterías.
- No conduzca el modelo de noche, en calles públicas o ante grandes multitudes de gente.
- Si el modelo se atasca contra un objeto, no continúe accionando el motor. Retire el objeto antes de continuar. No empuje ni jale los objetos con el modelo.
- Ya que el modelo se maneja mediante control radial, puede verse afectado por interferencia radial de distintas fuentes que están fuera de su control. Debido a que la interferencia radial puede provocar pérdidas momentáneas del control radial, permita que haya un margen seguro en todas las direcciones alrededor del modelo para prevenir choques.
- Use el sentido común siempre que conduzca su modelo. Los únicos resultados de conducir intencionalmente de forma abusiva y violenta serán un bajo rendimiento y piezas dañadas. Cuide su modelo para poder disfrutarlo durante mucho tiempo.
- Los vehículos de alto rendimiento producen leves vibraciones que pueden aflojar piezas del hardware con el paso del tiempo. Controle con frecuencia las tuercas de las ruedas y otros tornillos en su vehículo para asegurarse de que todo el hardware permanece bien ajustado.

## Acerca del tiempo de funcionamiento

Un importante factor que afecta el tiempo de funcionamiento es el modelo y la condición de las baterías. La capacidad en miliamperios-hora (mAh) de

las baterías determina qué tan grande es el "tanque de combustible". Un paquete de baterías de 5000 mAh en teoría funciona el doble de tiempo que un paquete deportivo de 2500 mAh. Debido a la gran variedad en los tipos de baterías que se encuentran disponibles y los métodos con que pueden cargarse, es imposible brindar tiempos de funcionamiento exactos para el modelo.

Otro factor importante que afecta el tiempo de funcionamiento es el modo en que se utiliza su modelo. El tiempo de funcionamiento disminuirá si el modelo se detiene y se acelera a máxima velocidad repetidas veces y si se acelera bruscamente de manera constante.

## Consejos para incrementar el tiempo de funcionamiento

- Use baterías con la mayor capacidad en mAh que pueda adquirir.
- Lea y siga todas las instrucciones de mantenimiento y cuidado provistas por el fabricante de las baterías y de cargador.
- Mantenga el control de velocidad electrónico frío. Asegúrese de que el flujo de aire al control de velocidad no tenga obstáculos.
- Utilice la configuración de voltaje de corte correcta de su batería (*consulte la Guía de Castle Driver's Ed para instrucciones*). El voltaje de corte puede estar apagada para un máximo tiempo de funcionamiento de la batería de níquel e hidruro metálico (NiMH). Nunca use baterías de polímero de litio (LiPo) mientras el voltaje de corte esté apagada.
- Disminuya su relación de engranajes. Si instala un piñón más pequeño o un engranaje cilíndrico más grande se reducirá su relación de engranajes, lo que ocasionará menos consumo de corriente proveniente del motor y de la batería y reducirá las temperaturas de funcionamiento.
- Realice mantenimiento a su modelo. No permita que suciedad o piezas dañadas causen agarrotamiento en el tren motriz. Mantenga limpio el motor.

## Capacidad en mAh y salida de potencia

La clasificación de mAh de la batería puede afectar el rendimiento de velocidad máxima. Los paquetes de baterías de mayor capacidad sufren menor disminución de voltaje bajo una carga pesada que los paquetes con baja capacidad en mAh. El potencial de voltaje más alto permite mayores velocidades hasta que la batería comienza a descargarse.



### No opere su modelo en condiciones de humedad

Su nuevo modelo Traxxas tiene un servo de dirección resistente al agua y una caja del receptor, pero el control de velocidad electrónico, el motor y el modelo mismo no son resistentes al agua. No opere el modelo en condiciones de humedad, incluso en piso húmedo. No opere el modelo en charcos. Utilizar este modelo en superficies mojadas reducirá el control y puede dañar los componentes electrónicos, lo que resulta en la pérdida de control.





Todos los ejes de suspensión del modelo están instalados de modo tal que los indicadores de roscas a la izquierda apunten hacia la misma dirección. Esto permite recordar más fácilmente en qué sentido se debe girar la llave para aumentar o disminuir la longitud del eje de suspensión (la dirección es la misma en las cuatro esquinas). Tenga en cuenta que la ranura en la unidad hexagonal indica el lado del eje de suspensión que tiene las roscas a la izquierda.

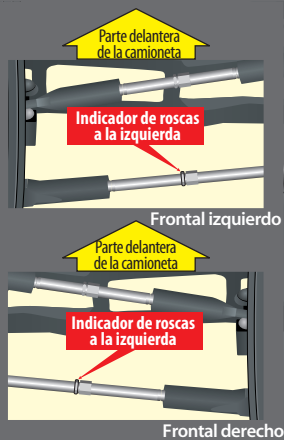

La convergencia trasera se puede ajustar al voltear los soportes traseros de izquierda a derecha y viceversa. La configuración estándar es 3.5° de convergencia. En la posición opcional, la convergencia es de 1.5°.

Una vez familiarizado con la conducción de su modelo, quizás necesite hacer ajustes para un mejor rendimiento.

## Ajuste de la rueda dentada

La incorrecta instalación de la rueda dentada es la causa más común del desmontaje de los engranajes rectos. La rueda dentada debe ser revisada y ajustada siempre que se reemplaza un engranaje o si se escucha ruido de engranaje excesivo. Para ajustar la rueda dentada, siga estos pasos:

1. Retire la rueda trasera derecha con la llave para ruedas de 17 mm.
2. Afloje los dos tornillos de casquete de la estructura del motor de 3x15.
3. Con la llave hexagonal de 1.5 mm, gire el tornillo de presión para el ajuste de engranes en sentido antihorario para ajustar la rueda dentada. En caso sea necesario, aplique una ligera presión al motor para que el piñón pueda deslizarse más cerca del engranaje cilíndrico de modo que la rueda dentada esté "más ajustada". Gire el tornillo de presión en sentido horario para distanciar el engranaje de piñón del engranaje cilíndrico de modo de "aflojar" la rueda dentada. Una vez ajustada, debe haber solo un "pequeño" espacio libre entre el engranaje de piñón y el engranaje cilíndrico.
4. Ajuste los dos tornillos de casquete de la estructura del motor de 3x15 para mantener el ajuste.

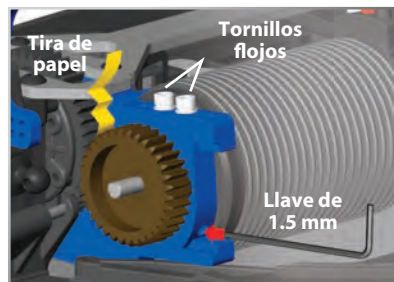

Consejo: Una tira de papel de cuaderno puede colocarse entre el engranaje de piñón y el engranaje cilíndrico para ayudar a ajustar la rueda dentada. Antes de ajustar los tornillos de la estructura del motor, coloque la tira de papel entre el engranaje de piñón y el engranaje cilíndrico. Ajuste el piñón para que encaje completamente con el engranaje cilíndrico, luego ajuste los tornillos de la estructura del motor. Cuando retire el papel, deberá tener un "pequeño" espacio libre.

## Ajuste de la convergencia

Las especificaciones de geometría y alineación juegan un papel importante en el manejo de su modelo. Tómese el tiempo para establecerlas correctamente. Apague la TSM (ver página 17); a continuación, establezca el nivel de la dirección en su transmisor en neutral. Ahora, ajuste su servo y las bielas de unión de manera tal que ambas ruedas estén apuntando en línea recta y estén paralelas entre sí (convergencia de 0 grados). Esto garantizará que exista la misma cantidad de dirección en ambas direcciones.

Para mayor estabilidad, añada uno o dos grados de convergencia a cada rueda delantera. Utilice tensores para ajustar la alineación.



## Configuraciones de convergencia de fábrica

Delantero: 1-grado

Trasero: 3.5 grado de convergencia en cada lado

## Ajuste de la inclinación

El ángulo de inclinación de las ruedas delanteras y traseras se puede regular con los balancines de inclinación (tensores superiores). Utilice un cuadrado o un triángulo en ángulo recto para establecer la inclinación con precisión. Ajuste las ruedas delanteras de 1 a 2 grados de curvatura negativa. En la parte trasera, ajuste las ruedas a 1 o 2 grados de curvatura negativa. Estos ajustes deben realizarse con el modelo a la altura de conducción normal.



## Configuraciones de fábrica de inclinación estática

Delantero: 1 grado de convergencia negativa en cada lado

Trasero: 1 grado de convergencia negativa en cada lado

## Resortes

Los resortes delanteros y traseros en el modelo tienen capacidades de resorte idénticas. El resorte de carga previa se puede ajustar girando el regulador de resorte de carga previa. El ajuste de los separadores cambia la altura de conducción. Ajustar el separador de modo que la altura de conducción en la parte delantera del modelo es de 15 mm y la altura de conducción en la parte trasera del modelo es de 18 mm.

Use los resortes más rígidos para reducir el hundimiento del chasis, reducir la inclinación de la carrocería, controlar el cabeceo al frenar y brindar una sensación general más firme y de mayor respuesta. Aumentar la capacidad de resorte aumentará la capacidad de respuesta de la suspensión. Esto puede ser beneficioso en algunas condiciones, pero puede hacer que el auto se sienta más "agitado" o "nervioso" en otras. Disminuir la capacidad del resorte disminuye la capacidad de respuesta de la suspensión, por lo que es más fácil de conducir. Al cambiar los resortes del modelo, no debería ser necesario volver a ajustar la carga previa del resorte. Los resortes adicionales han sido diseñados para que la altura de conducción sea la misma antes y después de cambiar los resortes.

Los resortes opcionales disponibles de Traxxas están enumerados a continuación. Consulte su lista de piezas para obtener un listado completo de números de piezas. Los resortes de mayor capacidad son más rígidos. Los resortes se pueden identificar por bandas de color en un extremo.

**Resortes opcionales**

Color de la banda	Capacidad del resorte	Color de la banda	Capacidad del resorte
○ ○ Doble rosado	1.4 N/mm (8.0 lb/in)	○ Blanco	2.9 N/mm (16.6 lb/in)
○ ○ Doble azul	1.6 N/mm (9.1 lb/in)	○ Naranja	3.2 N/mm (18.3 lb/in)
○ ○ Doble verde	1.8 N/mm (10.3 lb/in)	○ Verde	3.5 N/mm (20 lb/in)
● ● Doble negro	2.0 N/mm (11.4 lb/in)	○ Dorado	3.8 N/mm (21.7 lb/in)
○ ○ Doble púrpura	2.3 N/mm (13.1 lb/in)	○ Canela	4.1 N/mm (23.4 lb/in)
○ Amarillo	2.6 N/mm (14.8 lb/in)	● Negro	4.4 N/mm (25.1 lb/in)

Todos los resortes anteriores son de color rojo. Los resortes de serie son resortes blancos de 1.6 N/mm.

**Altura de conducción**

La altura de conducción se puede ajustar girando los reguladores de amortiguador de carga previa en las estructuras de los amortiguadores. Gire los reguladores a la izquierda para elevar la altura de conducción. Gírelos a la derecha para bajar la altura de conducción. Al ajustar el amortiguador de carga previa, asegúrese de cambiar el ajuste por igual en los lados izquierdo y derecho para que la suspensión se mantenga equilibrada. La altura de conducción óptima es de 15 mm de espacio libre entre la parte delantera del chasis y el suelo y 18 mm entre la parte trasera del chasis y el suelo. Siempre establezca la altura de conducción para que el chasis tenga una ligera inclinación hacia adelante, con la altura de conducción trasera ligeramente superior a la altura de conducción delantera.

**Posiciones de instalación de los amortiguadores más bajas**

En la configuración lista para usar, los amortiguadores están instalados en el orificio más alejado en los brazos de suspensión delantera y trasera. No se recomienda para alterar la posición del amortiguador en el brazo de control. Los amortiguadores han sido limitados internamente (solo parte delantera) y las capacidades de resorte elegidas para trabajar perfectamente con la posición del orificio en el brazo de suspensión.

**Posiciones de instalación de los amortiguadores más altas**

Las posiciones de instalación de los amortiguadores más altas pueden utilizarse para proporcionar pequeños cambios en la rigidez de suspensión cuando las capacidades de resorte cambiantes son demasiado drásticas. Coloque la estructura del amortiguador superior hacia adentro en la torre del amortiguador en el orificio suavizará la suspensión ligeramente. Vuelva a verificar su altura de conducción, ya que este ajuste cambiará la altura de conducción del vehículo.

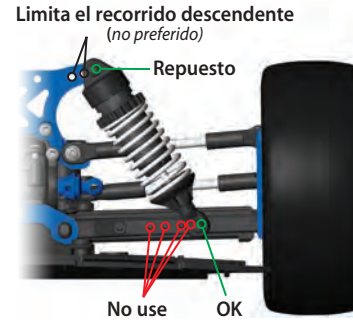

**Aceite para amortiguadores**

Los 4 amortiguadores de aceite controlan con eficacia el movimiento de la suspensión al evitar que las ruedas y los neumáticos sigan "saltando" luego de rebotar debido a un bache. El cambiar el aceite en los amortiguadores puede variar el efecto de amortiguación de la suspensión. Cambiar por un aceite de mayor viscosidad incrementará la amortiguación. Disminuir la viscosidad del aceite reducirá la amortiguación de la suspensión. La amortiguación debe incrementarse (con un aceite de mayor viscosidad) si el modelo toca fondo con facilidad luego las superficies desperejas. La amortiguación debe disminuirse (con un aceite de menor viscosidad) si el modelo salta sobre baches pequeños y parece inestable. La viscosidad del aceite para amortiguadores se ve afectada por las temperaturas extremas de funcionamiento; un aceite de determinada viscosidad se volverá menos viscoso a temperaturas más altas y más viscoso a temperaturas más bajas. Hacer funcionar el modelo en regiones con bajas temperaturas puede requerir un aceite de menor viscosidad.

De fábrica, los amortiguadores contienen aceite de silicona SAE-80W. Utilice únicamente aceite de silicona 100 % en el amortiguador.

**Reemplazo de aceite para amortiguadores**

Para un mantenimiento más fácil, los amortiguadores se deben extraer del vehículo y desarmarse para cambiar el aceite.

1. Extraiga el bloqueo del resorte inferior y el resorte del amortiguador.
2. Extraiga la tapa del amortiguador superior con la llave para amortiguadores y las herramientas múltiples de suspensión.



**Importante:** Los amortiguadores están ensamblados en fábrica con una distancia de centro a centro (entre los cabezales de rótula) de 83 mm. Cada vez que los amortiguadores se retiran y se desensamblan, se debe verificar esta distancia para asegurar el funcionamiento adecuado de la suspensión.



**Tamaños de pistón de amortiguador**

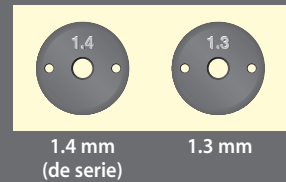



El sistema de potencia NO ES RESISTENTE AL AGUA. No exponga el sistema de potencia a ningún tipo de líquido, condensación o humedad.

- Quite el aceite para amortiguadores usado de la estructura del amortiguador.
- Llene el amortiguador con el nuevo aceite de amortiguador de silicona hasta la parte superior de la estructura del amortiguador.
- Mueva el pistón lentamente hacia arriba y abajo (manteniéndolo siempre sumergido en aceite) para liberar las burbujas de aire. Espere algunos minutos hasta que el amortiguador se asiente para permitir que salgan a la superficie todas las burbujas de aire remanentes.
- Enrosque lentamente la tapa superior con la cámara de aire del amortiguador instalada en la estructura del amortiguador con las herramientas múltiples de suspensión. El aceite excedente fluirá por el orificio pequeño de la tapa del amortiguador.
- Ajuste la tapa del amortiguador hasta que quede firme. Utilice la llave para amortiguadores de acero incluida para sostener la estructura del amortiguador mientras ajusta.

#### Centrado de los servos

Si extrajo la bocina del servo de dirección de su modelo, o si el servo se extrajo por razones de mantenimiento o limpieza, se debe volver a centrar el servo antes de instalar la bocina del servo o el servo en el modelo.

- Extraiga la bocina del servo de dirección.
- Conecte el servo de dirección al canal 1 en el receptor. Conecte el control de velocidad electrónico (ESC) al canal 2. El cable blanco del conductor del servo apunta hacia el led del receptor. El cable blanco del conductor del servo apunta hacia el led del receptor.
- Encienda el interruptor del transmisor. Asegúrese de que las baterías del transmisor no estén agotadas.
- Apague la TSM (ver página 17).
- Gire la perilla de reglaje de la dirección del transmisor hasta la posición central "0".
- Desconecte los cables negros y blancos para evitar que el motor gire durante los próximos pasos. Conecte una nueva batería al control de velocidad y encienda el ESC. El eje de la salida del servo saltará automáticamente a su posición central.
- Instale la bocina del servo en el eje de salida del servo. La bocina del servo debe mirar hacia el centro del chasis y quedar perpendicular a la caja del servo.
- Verifique el funcionamiento del servo; para ello, gire la rueda de dirección hacia un lado y otro para garantizar que el mecanismo esté bien centrado y que haya igual recorrido en ambas direcciones. Utilice la perilla de reglaje de la dirección del transmisor para ajustar

con precisión la posición de la bocina del servo de manera tal que el modelo se dirija en línea recta cuando la rueda de dirección está en neutral.

#### CAJA DEL RECEPTOR: CÓMO MANTENER UN SELLO HERMÉTICO

##### Extracción e instalación del equipo de la radio

El diseño único de la caja del receptor permite la extracción e instalación del receptor sin perder el sello hermético en la caja. La función de sujeción de cables con patente también permite instalar sistemas de radio de recambio y mantener las funciones herméticas de la caja del receptor.

##### Extracción del receptor

- Retire la sujeción del cable extrayendo los dos tornillos de 2,5 x 8 mm.
- Para retirar la cubierta, extraiga los dos tornillos de cabeza semiesférica de 3 x 10 mm.
- Desenchufe los cables del servo del receptor y extraiga el receptor.

##### Instalación del receptor

- Enrosque los cables del servo y antena mediante la cubierta.
- Use cinta adhesiva de doble faz para instalar el receptor en la caja.

**Nota:** Para obtener un mejor rendimiento, se recomienda que se instale este receptor en la orientación original como se muestra.

- Instale la cubierta en la caja y asegúrese que la junta tórica asiente adecuadamente en la ranura en la caja del receptor de manera que la cubierta no la apriete o dañe de ninguna manera.
- Instale la cubierta y ajuste bien los tornillos de cabeza semiesférica de 3x10 mm.
- Introduzca los cables del servo adicionales en la caja.
- Instale la sujeción del cable y asegure con tornillos de casquete de 2.5x8 mm.

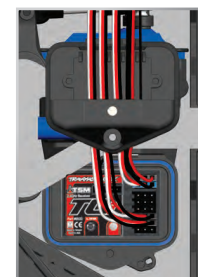

Si tiene preguntas o necesita asistencia técnica, comuníquese con Traxxas llamando al

**1-888-TRAXXAS**

(1-888-872-9927) (EE. UU. solo para residentes)

Su modelo requiere mantenimiento a tiempo para permanecer en óptimas condiciones de funcionamiento. **Los siguientes procedimientos deben tomarse con seriedad.**

**Inspeccione el modelo con frecuencia para detectar daños o desgaste evidentes. Considere los siguientes aspectos:**

1. Piezas rotas, dobladas o dañadas.
2. Controle las ruedas y la dirección para detectar agarrotamiento.
3. Controle el funcionamiento de los amortiguadores.
4. Verifique los cables para detectar cables deshilachados o conexiones sueltas.
5. Controle el montaje del receptor, los servos y el control de velocidad.
6. Verifique el ajuste de las tuercas con una llave.
7. Verifique el funcionamiento del sistema de radio, especialmente el estado de las baterías.
8. Verifique que no haya tornillos sueltos en la estructura del chasis o en la suspensión.
9. Compruebe el funcionamiento del servo de dirección y verifique que no esté agarrotado.
10. Inspeccione los engranajes en busca de dientes rotos o residuos alojados entre los dientes.
11. Verifique los neumáticos para asegurar de que están firmemente unidos a las ruedas.
12. Verifique los neumáticos en busca de desgaste excesivo. Reemplace los neumáticos si las correas internas están expuestas.
13. Verifique el cable de la antena en busca de torceduras o daños que puedan acortar el alcance de la radio.

**Otras tareas periódicas de mantenimiento:**

- **Mecanismo de engranaje amortiguado:** El sistema de mecanismo de engranaje amortiguado no requiere mantenimiento pero se debe inspeccionar periódicamente. Si el mecanismo de engranaje amortiguado se desarrolla (el movimiento del engranaje cilíndrico que no mueve el eje de transmisión), desarme el mecanismo de engranaje amortiguado e inspeccione el elastómero (pieza n.º 6465) en busca de daños y reemplace si es necesario.
- **Chasis:** Mantenga el chasis limpio, evite que se acumule suciedad y mugre. Inspeccione periódicamente el chasis en busca de daños.
- **Suspensión:** Inspeccione el modelo periódicamente para controlar si existen pasadores de suspensión doblados o sucios, tensores doblados, tornillos sueltos u otros signos de flexión o distorsión. Reemplace los componentes según sea necesario.
- **Dirección:** Con el paso del tiempo, puede notar que la dirección pierde precisión. Las cabezas de la rótula se pueden desgastar por



el uso (n.º de piezas 2742 y 5525 de Traxxas). Reemplace estos componentes según sea necesario para restablecer los valores de tolerancia de fábrica.

- **Sensor de temperatura del motor:** El sensor de temperatura del motor se instala en la fábrica para proporcionar datos precisos de telemetría y protección de sobrecarga térmica para el motor. Si retira el sensor de temperatura para realizar el mantenimiento del vehículo, asegúrese de reinstalarlo correctamente. El sensor debe estar instalado para que el termistor (el componente pequeño en la parte superior del bucle del sensor de temperatura) esté en la "parte superior" del motor (el lado en que los cables salen del motor). Asimismo, el sensor debe estar centrado en el motor. Para encontrar el centro del motor, simplemente cuente once aletas de refrigeración desde cualquier extremo del motor. Si el sensor no se ha instalado correctamente, se enviarán lecturas inexactas o falsas al control de velocidad, y se podría comprometer el rendimiento de su modelo. **No opere el XO-1 sin el sensor de temperatura. Si no está el sensor o no se ha instalado correctamente, el motor puede sobrecalentarse o averiarse de manera permanente. Los daños ocasionados por sobrecalentamiento no están cubiertos en la garantía limitada.**
- **Amortiguadores:** Mantenga el nivel de aceite en los amortiguadores. Utilice solo aceite 100% puro de silicona para prolongar la vida útil de los sellos. Si tiene pérdidas en la parte superior del amortiguador, inspeccione la cámara en la tapa superior en busca de señales de daños o distorsión debido a un ajuste excesivo. Si la parte inferior del amortiguador pierde, entonces es hora de una renovación. El kit de renovación de Traxxas para dos amortiguadores es la pieza n.º 5562.
- **Sistema de transmisión:** Inspeccione el sistema de transmisión para verificar si existen horquillas de impulsión desgastadas, semiejes sucios, agarrotamiento o ruidos poco comunes. Inspeccione los ejes de transmisión en busca de grietas o torceduras. Los casquillos antipolvo deben permanecer intactos. Todas las juntas CV deben girar suavemente. Inspeccione el engranaje cilíndrico para ver su desgaste y controle el ajuste de los tornillos de presión en los engranajes de piñón. Ajuste, limpie o reemplace los componentes según sea necesario.

### Almacenamiento

Cuando termine de usar el modelo por el día, séquelo con aire comprimido o use un cepillo de cerdas suaves para quitar el polvo del vehículo.

Siempre bloquee el sistema de potencia y desconecte y retire del modelo siempre que almacene el modelo. Si el modelo estará guardado durante un largo tiempo, entonces extraiga también las baterías del transmisor.



Use siempre protector para los ojos cuando utilice aire comprimido o limpiadores y lubricantes en aerosol.



Al conducir los vehículos de alto rendimiento se producen pequeñas vibraciones. Estas vibraciones con el tiempo pueden aflojar el hardware y requieren atención. Siempre revise las tuercas de sus ruedas y otro hardware y ajústelos cuando sea necesario.



Utilice siempre los pernos de motor de la longitud correcta. Los pernos de montaje de motor estándar son de 4x12 mm. El usar pernos de motor demasiado largos puede interferir con la rotación del motor y dañar los componentes internos del motor.

**Retiro del conjunto de la suspensión y del mecanismo de engranaje amortiguado**

Su modelo fue diseñado teniendo en cuenta su facilidad para el desmontaje. Todo el conjunto de la suspensión delantera y trasera se pueden extraer del chasis dejando el chasis totalmente intacto retirando unos tornillos. Consulte las vistas ampliadas incluidas en la Guía de servicio y soporte técnico para ver los diagramas de ensamblaje completos.

- **Retire el módulo de suspensión delantero**

1. Retire los cuatro tornillos avellanados de 4x15 de la parte inferior del chasis.
2. Retire los dos tornillos de cabeza semiesférica de 4x18 de la parte delantera del soporte del chasis.
3. Retire los tornillos de cabeza semiesférica de 3x15 de la bocina del servo de dirección.
4. Retire el conjunto de suspensión delantero del chasis.

- **Retire el módulo de suspensión trasero (retiro del conjunto del mecanismo de engranaje amortiguado)**

1. Retire los dos tornillos avellanados de 3x25 de la parte inferior del chasis.
2. Retire los dos tornillos avellanados de 3x15 de la parte inferior del chasis.
3. Retire los dos tornillos de cabeza semiesférica de 4x12 del soporte del chasis.
4. Retire el conjunto de suspensión trasero del chasis.
5. Retire mecanismo de engranaje amortiguado (retire los dos tornillos de cabeza semiesférica de 3x10 que se enroscan en la estructura del motor estructura mediante el soporte del chasis puede ayudar a flexionar el chasis fuera del lugar).

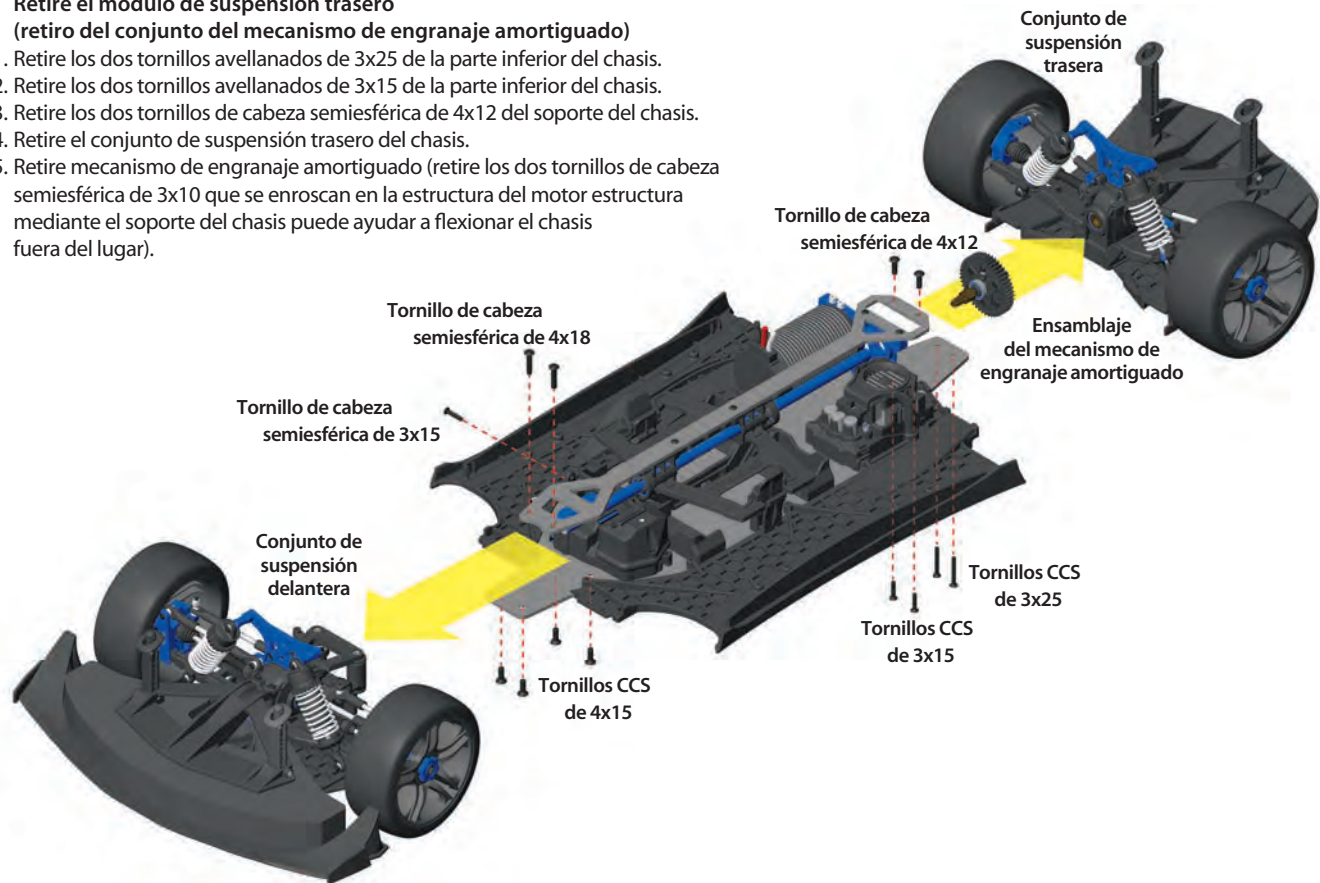



## GANANCIA DE CURVATURA

Existen algunas disposiciones para el ajuste de la geometría de ganancia de curvatura de la suspensión delantera y trasera de su modelo. La "ganancia de curvatura" se refiere al incremento en el ángulo de la curvatura a medida que se comprime la suspensión. La ganancia de la curvatura del vehículo se puede cambiar por dentro o fuera moviendo el accesorio de enlace de curvatura hacia una posición de montaje horizontal diferente. Ajustar la ganancia de curvatura alterará la banda de contacto del neumático a medida que se comprime la suspensión. Acortar el enlace de curvatura (orificios externos) aumentará la ganancia de curvatura. Esto hace que el vehículo sea más estable ante los impactos, pero reduce la tracción en superficies lisas. Alargar los enlaces de curvatura (orificios internos) tiene un efecto contrario.

### • Ganancia de curvatura delantera

Para incrementar la ganancia de curvatura en la suspensión derecha, cambie los extremos del enlace de curvatura interior a la posición 1. La posición 2 es la configuración del repuesto.



### • Ganancia de curvatura trasera

Para incrementar la ganancia de curvatura en la suspensión trasera, cambie los extremos del enlace de curvatura interior a la posición 3. La posición 4 es la configuración del repuesto.



Una vez que haya ajustado la ganancia de curvatura, vuelva a ajustar la curvatura estática a las especificaciones originales (página 20).

## CENTRO DE BALANCEO

Existen algunas disposiciones para el ajuste de la geometría del centro de balanceo de la suspensión delantera y trasera de su modelo. El centro de balanceo se refiere al eje virtual alrededor del que el chasis se balanceará cuando esté sometido a la fuerza del giro en las esquinas. El centro de balanceo del vehículo se puede aumentar montando los extremos interiores de los enlaces de curvatura en una posición más baja. Esto incrementará con eficacia la rigidez de balanceo del vehículo (similar a la instalación de las barras estabilizadoras). Añadir resistencia de balanceo a un extremo del vehículo hará que se añada tracción al extremo opuesto. Por ejemplo, incrementar la resistencia de balanceo en la parte trasera aumentará

la tracción de las ruedas delanteras y posiblemente la dirección. De igual manera, aumentar el centro de balanceo en la parte delantera y trasera incrementará la resistencia de balanceo general sin cambiar el equilibrio de manejo. Las configuraciones de fábrica están diseñadas para que sea más fácil y más flexible conducir el modelo y para que haya menos posibilidades de balanceo de la tracción en los giros.

### • Centro de balanceo delantero

Para bajar el centro de balanceo en la suspensión delantera, levante los extremos del enlace de curvatura interiores de la posición 4 a la posición 2 o de la posición 3 a la posición 1. Para bajar más el centro de balanceo, mueva los extremos del enlace de curvatura externos hasta la posición más baja en el eje C.

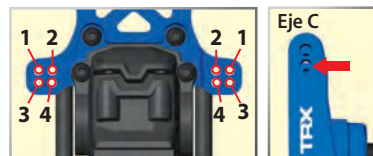

### • Corrección de la dirección de impacto

La "dirección de impacto" se refiere a los movimientos de dirección indeseados causados por el movimiento durante la suspensión. La geometría de la suspensión de su modelo está diseñada para minimizar la dirección de impacto.

Si usa el orificio superior del eje C (imagen A) y cualquiera de los dos orificios inferiores de la torre del amortiguador (posiciones 3 o 4 en la imagen "delantera"), la bola de las cabezas de rótula debe orientarse con el extremo plano grande en la parte superior (posición del repuesto: imagen B). Al usar cualquier otra combinación de los puntos del accesorio del enlace de curvatura, la bola de las cabezas de rótula debe orientarse con el extremo plano grande en la parte inferior (C).

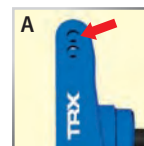

### • Centro de balanceo trasero

Para bajar el centro de balanceo en la suspensión trasera levante los extremos del enlace de curvatura interiores de la posición 4 a la posición 2 o de la posición 3 a la posición 1.



Una vez que haya ajustado el centro de balanceo, vuelva a ajustar la curvatura estática a las especificaciones de serie (página 20).





### Cuadro de compatibilidad de engranajes:

La tabla siguiente muestra los rangos de combinación de engranajes recomendados para su modelo.

#### Engranaje cilíndrico

	46	50	54
11	-	12.94	13.97
12	-	11.86	12.81
13	10.07	10.95	11.82
14	9.35	10.16	10.98
15	8.73	9.49	10.25
16	8.18	8.89	9.61
17	7.70	8.37	9.04
18	7.27	7.91	8.54
19	6.89	7.49	8.09
20	6.55	7.12	7.68
21	6.23	6.78	7.32
22	5.95	6.47	6.99
23	5.69	6.19	6.68
24	5.46	5.93	6.40
25	5.24	5.69	6.15
26	5.04	5.47	5.91
27	4.85	5.27	5.69
28	4.68	5.08	5.49
29	4.51	4.91	5.30
30	4.36	4.74	-
31	4.22	4.59	-
32	4.09	4.45	-
33	3.97	4.31	-
34	3.85	-	-

Engranaje de piñón

	Configuración al abrir la caja, de serie, 50 mph
	Compatible, pero no es recomendada la puesta en marcha extendida. ¡Consulte las advertencias!
	Engranaje opcional incluido, únicamente para funcionamiento a alta velocidad, 100 mph
	No encaja
	Compatible, reducirá la velocidad máxima pero aumentará el tiempo de funcionamiento

### ENGRANAJE

Cambiar el engranaje le permite ajustar la velocidad del modelo y controlar las temperaturas de las baterías y del motor. Use un índice de piñón más bajo (numéricamente mayor) para reducir el consumo de corriente y las temperaturas. Use un engranaje más alto (numéricamente menor) para incrementar la velocidad principal. Utilice la siguiente fórmula para calcular la relación general para combinaciones que no estén enumeradas en el cuadro de engranajes:

$$\frac{\text{n.º de dientes del engranaje cilíndrico}}{\text{n.º de dientes del engranaje de piñón}} \times 2.85 = \text{Relación final de engranajes}$$

Cuando use índices de piñón más altos, es importante que controle la temperatura de la batería y del motor. Si la batería está sumamente caliente (150°F), o el motor está muy caliente al tacto (200 °F), probablemente su modelo esté accionado por engranaje de manera excesiva y emitiendo demasiada corriente. Esta prueba de temperatura asume que el modelo tiene el peso estándar aproximado de fábrica y que funciona sin restricciones ni excesivos fricción, arrastre ni agarrotamiento y que la batería está completamente cargada y en buenas condiciones. **Nota:** Controle y ajuste la rueda dentada si se reemplaza un engranaje de piñón o engranaje cilíndrico.

Este modelo está equipado con un motor grande Traxxas/Castle Creations. La combinación de engranajes que viene de fábrica en cada modelo proporciona una buena aceleración total y velocidad máxima. Si desea elevar la velocidad máxima, instale el engranaje de piñón grande opcional (más dientes) incluido. **El engranaje de piñón grande opcional incluido está previsto SOLO para el manejo a alta velocidad. No se recomienda usar este engranaje en arranques y paradas repetitivos.**



**¡Advertencia!** No conduzca el modelo en velocidades inferiores en un espacio cerrado, con arranques y paradas repetitivos, con los índices de engranajes en las áreas amarilla y roja que se indican en la tabla a la izquierda. Esto hará que el motor se sobrecaliente, lo que ocasiona daño permanente al motor. **El sobrecalentamiento no está cubierto en la garantía limitada.** Un sensor de sobrecarga térmica está instalado para proteger contra sobrecalentamiento grave. El control de velocidad encenderá sus ledes rojos y amarillos para indicar que el motor se está sobrecalentando, sin embargo esto no debe tomarse como un mecanismo de seguridad absoluta.

Los arranques y las paradas repetitivas con el engranaje de alta velocidad producirán el sobrecalentamiento del motor. El sistema de protección de sobrecarga térmica del control de velocidad apagará la potencia en caso de sobrecalentamiento severo. El modelo funcionará normalmente una vez que el control de velocidad alcance la temperatura de funcionamiento segura. Para evitar el sobrecalentamiento del motor, solo utilice el engranaje recomendado y solo conduzca como se prescribe para esos índices de engranajes.

### AJUSTES DE PRECISIÓN DE LOS DIFERENCIALES DE ENGRANAJES SELLADOS

La acción de los diferenciales de engranajes delanteros y traseros de su modelo se pueden ajustar a las diferentes condiciones de conducción y requisitos de rendimiento, sin desensamblar o retirar el sistema de suspensión.

Los diferenciales están sellados de fábrica para mantener un rendimiento consistente a largo plazo. El cambio de aceite en los diferenciales por uno de mayor o menor viscosidad variará las características de rendimiento de los diferenciales. El cambio a un aceite de mayor viscosidad en los diferenciales reducirá la tendencia de que la corriente del motor se transfiera a la rueda con la menor tracción. Puede observar esto al hacer giros pronunciados sobre superficies resbaladizas. Las ruedas sin carga sobre el lado del giro tienen la menor tracción y tienden a girar a rpm extremadamente altas. Un aceite de mayor viscosidad (más denso) hará que los diferenciales actúen como un diferencial autobloqueante, lo que distribuye igual corriente a las ruedas izquierdas y derechas.

Su modelo generalmente se beneficiará de un aceite de mayor viscosidad al manejarse sobre superficies de baja tracción. **Nota:** Un aceite más pesado permitirá que la corriente sea transferida incluso si uno o más neumáticos no tocan el piso. Esto puede aumentar las posibilidades de que el vehículo vuelque en superficies de alta tracción.

De fábrica, el diferencial delantero cuenta con aceite de silicona de viscosidad SAE 100,000W. El diferencial trasero contienen SAE 10,000W.

Utilice únicamente aceite de silicona en los diferenciales. Traxxas le ofrece aceite de viscosidad SAE 10,000W, 30,000W y 50,000W (consulte su lista de piezas). Los diferenciales se deben extraer del vehículo y desarmar para cambiar o reemplazar el aceite.

Siga los pasos a continuación para acceder y aplicar en los diferenciales delantero y trasero:

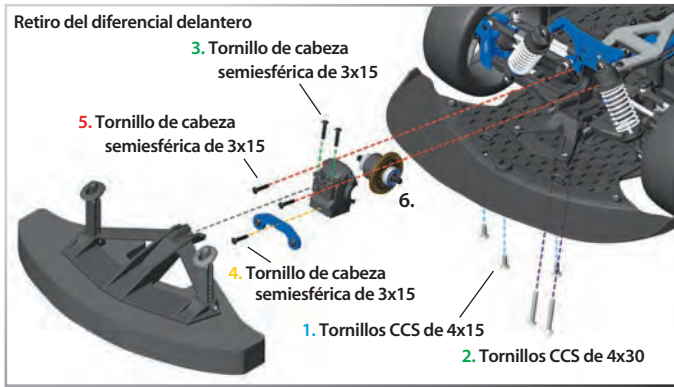
**Diferencial delantero:**

1. Retire los tres tornillos avellanados de 4x15 mm que ajustan la estructura de carrocería al separador.
2. Retire los dos tornillos avellanados de 4x30 mm de la parte inferior del chasis.
3. Retire los tornillos de cabeza semiesférica de 3x15 mm que ajustan la estructura de carrocería a la cubierta del diferencial. Deje la estructura de carrocería a un lado.
4. Retire el tornillo de cabeza semiesférica de 3x15 mm de la barra de acoplamiento delantera y retire la barra de acoplamiento del vehículo.
5. Retire los dos tornillos de cabeza semiesférica de 3x15 mm de la cubierta del diferencial y deje la cubierta a un lado.

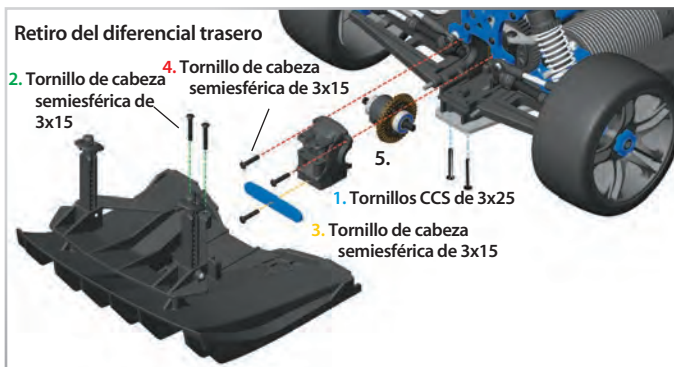

6. Retire los dos tornillos pasadores que ajustan los ejes de transmisión a la salida del diferencial.
7. Para instalar, siga los pasos inversos a los anteriores.

**Diferencial trasero:**

1. Retire los dos tornillos avellanados de 3x25 mm de la parte inferior del chasis.
2. Retire los dos tornillos de cabeza semiesférica de 3x15 mm de la cubierta diferencial, deje el separador/montaje trasero de la carrocería a un lado.
3. Retire el tornillo de cabeza semiesférica de 3x15 mm de la barra de acoplamiento trasero y deje a un lado.
4. Retire los dos tornillos de cabeza semiesférica de 3x15 mm de la cubierta del diferencial y deje la cubierta a un lado.
5. Retire los dos tornillos pasadores que ajustan los ejes de transmisión a la salida del diferencial.
6. Para instalar, siga los pasos inversos a los anteriores.

**Llenado del diferencial:**

1. Retire los cuatro tornillos de 2,5x12 mm de la cubierta del diferencial y separe cuidadosamente las mitades de la cubierta. Trabaje con una torre para recolectar cualquier líquido que gotee del diferencial.
2. Drene el líquido del diferencial. Posiblemente quiera retirar las placas de satélites del diferencial para que esto sea más fácil.
3. Coloque las placas de satélite nuevamente en la cubierta del diferencial, si las retiró. Llene la cubierta del diferencial con el líquido hasta que las placas de satélite queden sumergidas hasta la mitad.
4. Vuelva a juntar las mitades de la cubierta del diferencial, teniendo cuidado al alinear los orificios de los tornillos. Asegúrese de que la junta de goma esté en su lugar; de lo contrario podrían producirse pérdidas en el diferencial.
5. Instale los tornillos de 2.5x12 mm y apriete firmemente.



Si tiene preguntas o necesita asistencia técnica,  
comuníquese con Traxxas llamando al

**1-888-TRAXXAS**

(1-888-872-9927) (EE. UU. solo para residentes)

**¡ADVERTENCIA!**  
RIESGO DE INCENDIO, LESIONES O MUERTE.



¡Solo para expertos! Este producto no es un juguete. Este producto está en nuestra categoría más alta de nivel de habilidad,

10, y no está destinado a ser utilizado por niños o menores de 16 años de edad. Menores de 18 años de edad requieren supervisión de un adulto responsable durante la operación y el mantenimiento. El XO-1 solo está destinado a ser poseído y utilizado por usuarios con experiencia, habilidades avanzadas e importantes destrezas de conducción. Se requiere responsabilidad, madurez y sentido común. Este modelo se debe manipular con absoluto respeto y precaución para garantizar su seguridad y la de quienes lo rodeen. Solo debe ser utilizado a su máxima velocidad en circuitos cerrados, como circuitos o pistas de carreras donde haya barreras de seguridad y controles de acceso de peatones. Manejar el XO-1 de un modo descuidado e inseguro sin el cuidado y la preparación adecuada puede resultar en accidentes con graves consecuencias como lesiones graves e incluso la muerte. Conozca sus límites. Sea honesto consigo mismo sobre su verdadera habilidad y asegúrese de estar en un lugar donde pueda utilizar el producto de manera segura.

Ahora que está familiarizado con el funcionamiento del XO-1 en configuración del reglaje "fuera de la caja", es hora de explorar los límites superiores de su capacidad de rendimiento. *Antes de desbloquear el sistema de potencia y equipar su modelo para un funcionamiento a toda potencia, asegúrese de haber leído y entendido las advertencias y precauciones que comienzan en la página 3.*

Si tiene preguntas sobre el XO-1, comuníquese con Traxxas al 1-888-TRAXXAS o por correo electrónico a support@Traxxas.com.

**Instale el piñón de alta velocidad.**

1. Retire la rueda trasera derecha. Esto facilita el ajuste de la rueda dentada.
2. Retire el tornillo de montaje superior del amortiguador trasero derecho, gire y aléjelo del chasis para dejar espacio libre para el piñón cuando retira el motor.
3. Retire el tornillo de casquete de 3x8 mm y levante el conducto de refrigeración del chasis.
4. Retire los tornillos de casquete de 3x15 mm y deslice el motor fuera de la estructura del motor. No necesita desconectar el motor del control de velocidad o retirar el sensor de temperatura del motor.
5. Afloje el tornillo de presión de 4x4 mm en el piñón y deslice piñón fuera del eje de salida del motor.
6. Instale el piñón de alta velocidad en el eje de salida del motor. No ajuste el tornillo de presión aún.

7. Gire el eje de tal manera que el tornillo de presión del piñón quede hacia arriba. Con la llave de 2 mm instalada en tornillo de presión del piñón, deslice el piñón hacia la estructura del motor hasta que la llave entre en la ranura en la estructura del motor. Esto establece la



Instalación del piñón de alta velocidad

compensación del piñón desde el motor para la rueda adecuada con el engranaje cilíndrico. Ajuste el tornillo de presión.

8. Vuelva a instalar el motor y el conducto de refrigeración. Siga los pasos de la página 20 para configurar correctamente la rueda dentada.

**Instale el separador de 100 mph.**

*Se requiere el separador de 100 mph con parachoques para marchas de 100 mph. NO opere el XO-1 a 100 mph sin el separador. Proporciona carga aerodinámica y estabilidad. Si no se instala adecuadamente el separador 100 mph puede resultar en una pérdida de control a alta velocidad.*

Retire los dos tornillos avellanados de 3x10 y los tornillos avellanados centrales de 4x15 que sujetan la extensión del separador a la estructura del separador. Aflojar los dos tornillos avellanados exteriores de 4x15 que sujetan el montaje delantero de la carrocería a la estructura del separador ayudará a retirar la extensión del separador. Retire la extensión del separador y guárdela con los otros accesorios para su modelo. Instale la extensión del separador 100 mph y vuelva a instalar los tornillos de 3x10 y 4x15. Vuelva a ajustar los tornillos externos de 4x15 para completar la instalación.

**Extracción del separador de serie**



**Instalación del separador de 100 mph**

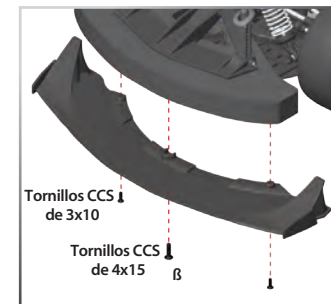

**Desbloquee el sistema de potencia para marcha a 100 mph.** El XO-1 está "bloqueado" para limitar su velocidad máxima a 50 mph. Para tener acceso a la capacidad de potencia completa del modelo y la velocidad máxima de más de 100 mph, debe "desbloquear" el sistema de potencia. Esto requiere un Apple® iPhone®, iPad®, iPod touch®, o dispositivo Android™ con acceso a Internet; la aplicación Traxxas Link™ (disponible en Apple App Store™ o en Google Play™); y una dirección de correo electrónico válida a la que pueda acceder.

Siga los siguientes pasos para desbloquear el control de velocidad:

1. Descargue e instale la aplicación Traxxas Link desde el App Store.
2. Abra la aplicación Traxxas Link y toque el ícono de *Desbloquear*. Siga las instrucciones para registrar su modelo. Se le pedirá que acepte los términos de uso y proporcione una dirección de correo electrónico. Asegúrese de que puede acceder a la dirección que proporciona.
3. La aplicación le enviará un correo electrónico para confirmar su información de registro. Abra el correo electrónico y siga el enlace de confirmación.
4. La aplicación Traxxas Link ahora le permitirá desbloquear la capacidad de potencia completa del sistema de potencia. Toque el ícono de *Desbloquear* para desbloquear el modelo.

Puede bloquear el sistema de potencia en cualquier momento sin una conexión a Internet. Bloquee el sistema de potencia cada vez que se guarda el modelo para prevenir el acceso de conductores no autorizados. Necesitará su dirección de correo electrónico y una conexión a Internet para desbloquear nuevamente el sistema de potencia. Brindar su dirección de correo electrónico evitará tener que volver a registrar el producto.

**Emparejado del transmisor TQi con el módulo inalámbrico Traxxas Link y la aplicación Traxxas Link por primera vez:**

1. Encienda el transmisor.
2. Abra la aplicación Traxxas Link en su dispositivo móvil. Toque el botón Garage (cochera) y luego el botón Wireless Module (módulo inalámbrico).
3. Presione el botón en el módulo inalámbrico Traxxas Link. La luz LED azul en el módulo parpadeará.
4. En los 10 segundos siguientes, toque el botón "Search for Traxxas Link Wireless Module" (Buscar módulo inalámbrico Traxxas Link) en su dispositivo móvil.



5. El ícono de Bluetooth® en la barra de estado se encenderá en azul y la luz LED azul del módulo se iluminarán sin parpadear.



6. Que el módulo inalámbrico Traxxas Link y la aplicación Traxxas Link están emparejados, y conectarse automáticamente cuando el transmisor está encendido y la aplicación está funcionando.

**CONDUCCIÓN A 100 MPH**

El XO-1 es el primer auto a control remoto Ready-To-Race del mundo, capaz de llegar a velocidades que exceden los 100 mph. **Conducir a 100 mph nunca debe hacerse de manera casual, sin una cuidadosa reflexión y preparación. Manejar el XO-1 de un modo descuidado e inseguro sin el cuidado y la preparación adecuada puede resultar en accidentes con graves consecuencias como lesiones graves e incluso la muerte. Conozca sus límites y actúe en consecuencia.**

**SIEMPRE confirme cada elemento de esta lista de verificación antes de hacer funcionar su vehículo a la velocidad máxima.**

- Complete los pasos de inspección de la página 23.
- Confirme que los neumáticos estén firmemente unidos a las llantas y no estén excesivamente desgastados.
- Confirme que no haya espectadores, vehículos ni obstrucciones en el **circuito cerrado**.
- Confirme que tiene el alcance de radio adecuado realizando una prueba de rango como se describe en la página 16.
- Confirme que el viento esté en calma. No intente el funcionamiento en velocidad completa en condiciones ventosas.
- Opere el vehículo desde un lugar fuera de la superficie de marcha. Elija una ubicación que le permita estar detrás de una pared u otras barreras de seguridad.



Para probar todas las funciones del transmisor TQi con el módulo inalámbrico Traxxas Link, usted necesitará un iPhone (4S y últimas versiones), iPod Touch (quinta generación y últimas versiones), iPad (tercera generación y últimas versiones), iPad mini de Apple, o el dispositivo Android (4.4 y últimas versiones). Usted también necesitará la aplicación Traxxas Link, la cual puede descargar desde el Apple App Store o en Google Play.

**Download Now!**



Apple, el logo de Apple, iPhone, iPad, iPod touch, y iTunes son marcas comerciales de Apple Inc., registradas en los EE.UU. y otros países. App Store es una marca de servicio de Apple Inc. Android y Google Play son marcas comerciales de Google Inc.

La marca y logotipo Bluetooth son marcas registradas de Bluetooth SIG, Inc. y cualquier uso de estas marcas por parte de Traxxas se efectúa bajo licencia. Otras marcas y nombres comerciales son de sus respectivos propietarios.

## ¡ADVERTENCIA!

RIESGO DE INCENDIO, LESIONES O MUERTE.



¡Solo para expertos! Este producto no es un juguete. Este producto está en nuestra categoría más alta de nivel de habilidad,

10, y no está destinado a ser utilizado por niños o menores de 16 años de edad. Menores de 18 años de edad requieren supervisión de un adulto responsable durante la operación y el mantenimiento. El XO-1 solo está destinado a ser poseído y utilizado por usuarios con experiencia, habilidades avanzadas e importantes destrezas de conducción. Se requiere responsabilidad, madurez y sentido común. Este modelo se debe manipular con absoluto respeto y precaución para garantizar su seguridad y la de quienes lo rodeen. Solo debe ser utilizado a su máxima velocidad en circuitos cerrados, como circuitos o pistas de carreras donde haya barreras de seguridad y controles de acceso de peatones. Manejar el XO-1 de un modo descuidado e inseguro sin el cuidado y la preparación adecuada puede resultar en accidentes con graves consecuencias como lesiones graves e incluso la muerte. Conozca sus límites. Sea honesto consigo mismo sobre su verdadera habilidad y asegúrese de estar en un lugar donde pueda utilizar el producto de manera segura.

### ¡Solo en circuito cerrado!

La ubicación es lo más importante a considerar cuando se conduce a 100 mph. Solo conduzca el XO-1 a velocidad completa en circuitos cerrados donde no hay posibilidad de cruzar animales, espectadores u otras personas que se crucen en el trayecto del vehículo. Como propietario y conductor, debe tomar todas las precauciones posibles para asegurarse de que no hay absolutamente ninguna posibilidad de que el auto choque a otro ser humano y pueda causar lesiones graves e incluso mortales. Use una pista de carreras o circuito donde tenga gran visibilidad, barreras de seguridad y controles de acceso de peatones. Siempre piense qué podría suceder si conduce el coche fuera de control. ¿La gente está lo suficientemente lejos? ¿Hay barreras de seguridad para contenerlo? ¿Puede ver con distancia suficiente hacia la izquierda y derecha de la ruta para ver si alguien se acerca? ¿A dónde irá el auto si pierde el control?

Nunca intente operar el XO-1 en su máxima velocidad en presencia de niños, animales (mascotas) o en cualquier vía pública en donde no tenga control completo sobre el acceso de las personas ni de otros vehículos. Siempre conduzca el auto lejos de usted a máxima velocidad y nunca conduzca a máxima velocidad con el auto dirigiéndose directamente hacia usted.

### Elección de un circuito cerrado para su modelo

El XO-1 requiere una superficie lisa y nivelada de 1000 pies para alcanzar su velocidad pico. No utilice el XO-1 en todo terreno. Camine en todo el circuito para asegurarse de que no haya residuos en la superficie que podrían impactar en el auto y causar una posible pérdida de control. A 100 mph, el XO-1 viaja aproximadamente a 150 pies por segundo. Asegúrese que haya espacio suficiente para corregir la dirección durante la marcha y área adecuada para disminuir la velocidad y detener al final de la marcha.

### Habilidad del conductor

El XO-1 está clasificado para nivel de habilidad 10, nuestro nivel de habilidad más alto. Este modelo es solo para expertos. El XO-1 no es para conductores menores de 16 años. Los conductores de 16 a 18 años deben estar acompañados por un adulto responsable para confirmar que el XO-1 esté funcionando de manera segura y de que se hayan tomado todas las precauciones. Se requieren habilidades de conducción avanzadas para operar de manera segura el XO-1 a velocidades superiores a 50 mph. Acelere gradualmente hasta la velocidad máxima para estar íntimamente familiarizado con las características de manejo y conducción del auto. Los conductores sin experiencia simplemente deben dejar los limitadores de velocidad en su lugar hasta que adquieran las habilidades necesarias para alcanzar la velocidad máxima.

### Inspección del auto

Como parte de la responsabilidad de propiedad, el XO-1 debe ser inspeccionado cuidadosamente antes de conducirlo a altas velocidades. Verifique que el sistema electrónico funcione correctamente y que las conexiones sean seguras. Asegúrese de que el rango del sistema de radio sea adecuado y no tenga interferencia en el área donde estará conduciendo. Inspeccione si los neumáticos están pegados correctamente y no están dañados. Inspeccione si los componentes mecánicos y aerodinámicos están dañados. Apriete cualquier pieza suelta, preste atención especial a las tuercas de la rueda.

### Viento y clima

La aerodinámica juega un papel importante en el rendimiento del XO-1. Elija un día y un lugar donde el viento esté en calma para evitar que los vientos laterales interfieran en la conducción.

### Realización de una puesta en marcha a máxima velocidad

Ponga en marcha el auto en todo el circuito a velocidad reducida para familiarizarse con la superficie, el auto y las condiciones. NO solo "salga". Comience con 50 mph (o más lento) y aumente gradualmente la velocidad. Lo que parece un arranque suave a 50 mph puede cambiar considerablemente a 80 mph. Cuando esté listo para intentar la máxima velocidad, acelere lentamente para asegurar un lanzamiento suave y recto. Si son necesarias las correcciones de dirección, realice pequeñas entradas. Tenga cuidado de no sobrecontrolar el auto. Al final de la carrera, o en cualquier momento durante el recorrido, si siente que no tiene el control completo aplique los frenos suavemente para evitar el bloqueo de los neumáticos. Si los frenos están bloqueados, no habrá ningún control de la dirección. Presione los frenos suavemente pero con firmeza para ralentizar el auto rápidamente. Bloquear los frenos elimina el control y resulta en distancias de frenado más grandes.

### Almacenamiento

Una vez que el control de velocidad está desbloqueado, el XO-1 es capaz de desarrollar velocidad completa en cualquier momento. Bloquee el sistema de potencia cada vez que el modelo se almacene para evitar que los conductores no autorizados intenten puestas en marcha de 100 mph. Asegúrese de guardar el XO-1 en un lugar donde los niños y los conductores no autorizados no puedan acceder y operen el auto sin su conocimiento.

El transmisor TQi del XO-1 está equipado con el módulo inalámbrico Traxxas Link™. Este innovador accesorio transforma a su iPhone®, iPad®, iPod touch®, o dispositivo Android™ en una poderosa herramienta de ajuste que le proporciona una interfaz de usuario gráfica a todo color, de alta definición e intuitiva.

## Traxxas Link

La poderosa aplicación Traxxas Link (disponible en Apple App Store™ o en Google Play™) le brinda control total sobre el funcionamiento y los ajustes de su modelo Traxxas con increíbles imágenes y una absoluta precisión. Al instalar los sensores de telemetría de Traxxas Link en el modelo, Traxxas Link mostrará datos en tiempo real como velocidad, RPM, temperatura y voltaje de la batería.

## Interfaz táctil e intuitiva de iPhone, iPad, iPod touch, y Android

Traxxas Link facilita el aprendizaje, la comprensión y el acceso a las poderosas opciones de ajustes. Controle la configuración de Drive Effects, como el porcentaje de asistencia de TSM, la sensibilidad de la dirección y del acelerador, el porcentaje de dirección, la potencia de frenado y el nivel del acelerador simplemente arrastrando los deslizadores táctiles en la pantalla.

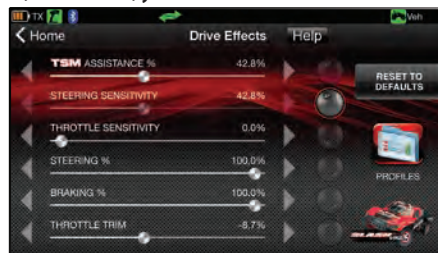

Golpee y deslice para ajustar la TSM, la sensibilidad de la dirección, el nivel del acelerador, el porcentaje de frenado, ¡y más!

## Telemetría en tiempo real

Con los sensores de telemetría instalados, el tablero de instrumentos Traxxas Link cobra vida mostrándole velocidad, voltaje de la batería, RPM y temperatura. Establezca las advertencias del umbral y registre máximas, mínimas o promedios. Utilice la función de grabación para documentar la visualización de su tablero de instrumentos, con sonido, para que pueda prestarle atención al manejo y no perder ninguna cima.

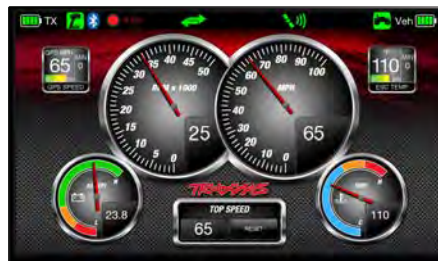

El tablero de instrumentos personalizado de Traxxas Link proporciona datos de rpm, velocidad, temperatura y voltaje en tiempo real.

## Administre hasta 30 modelos con Traxxas Link

El sistema de radio TQi automáticamente mantiene un registro de los vehículos a los que se ha vinculado y qué configuraciones se usaron para cada uno (hasta 30 modelos en total). Traxxas Link brinda una interfaz visual para ponerles nombre a los modelos, personalizar sus configuraciones, adjuntar perfiles y bloquearlos en la memoria. Simplemente elija un modelo y cualquier transmisor vinculado anteriormente, enciéndalos y comience a divertirse.

## Ajustes de precisión disponibles

Los siguientes elementos se pueden ajustar con más facilidad si usa su dispositivo móvil con la aplicación Traxxas Link. También se puede acceder a todas las funciones descritas a continuación mediante los botones Menú y Configurar en el transmisor y la observación de las señales provenientes del led. En la página 34 encontrará una explicación de la estructura del menú.

Su transmisor Traxxas cuenta con una perilla multifunción que se puede configurar para controlar diversas funciones avanzadas del transmisor (de manera predeterminada se configura en la gestión de estabilidad de Traxxas (TSM), consulte la página 17). Experimente con las configuraciones y las funciones para ver si pueden mejorar su experiencia de conducción.

## Sensibilidad de la dirección (exponencial)

La perilla multifunción en el transmisor TQi puede configurarse para controlar la sensibilidad de la dirección (también denominada exponencial). La configuración estándar de la sensibilidad de la dirección es "normal (exponencial cero)", con el cuadrante girado completamente hacia la izquierda en su rango de recorrido. Este ajuste proporciona una respuesta del servo lineal: El movimiento del servo de dirección coincide exactamente con la entrada de la rueda de dirección del transmisor. Al girar la perilla hacia la derecha desde la izquierda, cambiará a la configuración "exponencial negativo" y la sensibilidad de la dirección disminuirá. Esto reducirá la receptividad del servo cerca de la posición neutral y aumentará la sensibilidad a medida que el servo alcance los límites de su rango de recorrido. Cuanto más se gire la perilla, mayor será el cambio en el movimiento del servo de dirección. El término "exponencial" proviene de este efecto, el recorrido del servo cambia exponencialmente en proporción a la entrada desde la rueda de dirección. El efecto exponencial se indica como un porcentaje, cuando mayor es el porcentaje, mayor es el efecto. En las siguientes ilustraciones se muestra cómo funciona esto.

**Sensibilidad normal de la dirección (0% de efecto exponencial):** En esta ilustración, el recorrido del servo de dirección (y con él, el movimiento de dirección de las ruedas delanteras del modelo) se corresponde de manera exacta con la rueda de dirección. Los rangos se han exagerado a los fines ilustrativos.

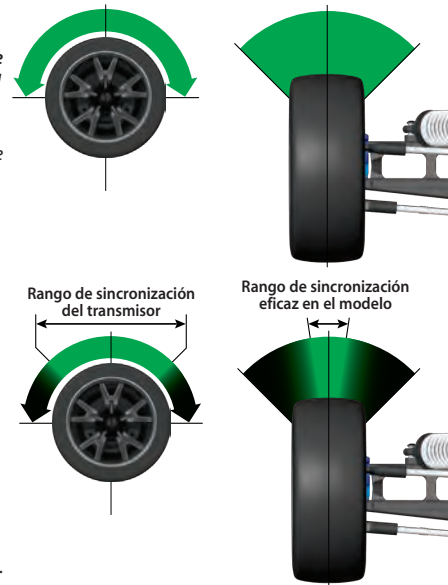

**Sensibilidad de dirección disminuida (exponencial negativo):** Al girar la perilla multifunción a la derecha, la sensibilidad de la dirección del modelo disminuye. Observe que el recorrido relativamente grande de la rueda de dirección resulta en un recorrido más corto del servo. Cuanto más se gire la perilla, mayor será el efecto. La sensibilidad de dirección disminuida puede ser útil cuando se utiliza el modelo en superficies de baja tracción, cuando se conduce a gran velocidad o en pistas que favorecen las curvas abiertas donde se requieren movimientos de dirección suaves. Los rangos se han exagerado a los fines ilustrativos.

## Sensibilidad de aceleración (exponencial de aceleración)

La perilla multifunción se puede configurar para controlar la sensibilidad de aceleración. La sensibilidad del acelerador funciona de la misma manera que la sensibilidad de la dirección,



### Modo de búsqueda de reglaje del acelerador

Cuando la perilla multifunción está configurada en reglaje del acelerador, el transmisor recuerda el ajuste de reglaje del acelerador. Si la perilla de reglaje del acelerador se mueve de su ajuste original cuando el transmisor está apagado, o mientras el transmisor se usa para controlar a otro modelo, el transmisor ignora la posición real de la perilla de reglaje. Esto evita que el modelo se salga de control por accidente. El led en la cara del transmisor parpadeará rápidamente en verde y la perilla de reglaje del acelerador (perilla multifunción) no ajustará el reglaje hasta que se vuelva a su posición original con la que se guardó en la memoria. Para restablecer el control del reglaje del acelerador, simplemente gire la perilla multifunción en cualquier dirección hasta que el led deje de parpadear.



### Prueba de fallos

Su sistema de radio Traxxas está equipado con una función a prueba de fallos incorporada que regresa al acelerador a su última posición neutral guardada en caso de que se pierda la señal. El led del transmisor y del receptor parpadeará rápidamente en rojo.

como se describe en la página 17, pero en este caso se aplica el efecto al canal del acelerador. Solo se ve afectada la aceleración hacia adelante, el recorrido de frenado/marcha atrás permanece lineal sin importar la configuración de la sensibilidad de aceleración.

### Porcentaje de dirección (velocidad doble)

La perilla multifunción se puede configurar para controlar la cantidad (porcentaje) de recorrido del servo aplicado a la dirección. Al girar la perilla multifunción completamente hacia la derecha, se aumenta el recorrido de la dirección al máximo, si se gira hacia la izquierda, el recorrido de la dirección disminuye (**Nota:** Al girar el cuadrante completamente a la izquierda, no habrá recorrido del servo). Tenga en cuenta que las configuraciones de Final de recorrido de la dirección definen el recorrido máximo de la dirección del servo. Si establece el porcentaje de dirección en 100% (al girar la perilla multifunción completamente en sentido horario), el servo recorrerá todo el camino hasta su final de recorrido, pero no pasándolo. Muchos corredores establecen velocidad doble para tener tanto recorrido de la dirección como necesitan en el giro más cerrado de la pista, lo que hace que el modelo sea más fácil de conducir en el resto de la carrera. Reducir el recorrido de la dirección también puede ser útil ya que es más fácil controlar el auto en superficies de alta tracción y se limita la salida de la dirección para carreras en circuitos ovals donde no se requieren grandes cantidades de recorrido de la dirección.

### CÓDIGOS LED DEL TRANSMISOR

Color y diseño del led	Nombre	Notas
	Verde fijo	Modo de conducción normal
	Rojo lento (0.5 s encendido/0.5 s apagado)	Conexión
	Parpadeo rápido en verde (0.1 s encendido/0.15 s apagado)	Modo de búsqueda de reglaje del acelerador
	Parpadeo medio en rojo (0.25 s encendido/0.25 s apagado)	Alarma de batería baja
	Parpadeo rápido en rojo (0.125 s encendido/0.125 s apagado)	Falla/error de enlace
<b>Pautas de programación</b>		
	Cuenta la cantidad (verde o rojo), luego se detiene	Posición del menú actual
	8 veces rápido en verde	Configuración de menú aceptada (en CONFIGURAR)
	8 veces rápido en rojo	Menú CONFIGURAR no válido
		Error del usuario como intentar eliminar un modelo bloqueado.

### CÓDIGOS LED DEL RECEPTOR

Color y diseño del led	Nombre	Notas
	Verde fijo	Modo de conducción normal
	Rojo lento (0.5 s encendido/0.5 s apagado)	Conexión
	Parpadeo rápido en rojo (0.125 s encendido/0.125 s apagado)	Prueba de fallos/Detección de bajo voltaje
		El bajo voltaje constante en el receptor activa una prueba de fallos, de manera que haya suficiente energía para centrar el servo del acelerador antes de que se pierda por completo la potencia.

### Porcentaje de freno

La perilla multifunción también se puede configurar para controlar la cantidad de recorrido de freno que aplica el servo en un modelo nitro. Los modelos eléctricos no tienen un freno operado por servo, pero la función de Porcentaje de freno funciona de la misma manera en modelos eléctricos. Al girar la perilla multifunción completamente hacia la derecha, se aumenta el recorrido de la dirección al máximo, si se gira hacia la izquierda, el recorrido de la dirección disminuye (**nota:** al girar el cuadrante completamente a la izquierda, no habrá recorrido del freno).

### Reglaje del acelerador

El configurar la perilla multifunción para que sirva como reglaje del acelerador le permitirá regular la posición neutral del acelerador para evitar el arrastre o la aplicación del acelerador no deseados cuando el gatillo del transmisor se

### TRAXXAS LINK MODULE LED CODES

Color y Diseño del LED	Nombre	Notas
	Modo de conexión	La aplicación Traxxas Link no se activa en un dispositivo emparejado.
	Modo de emparejado	Consulte la página 29 para obtener información sobre el emparejado del módulo con la aplicación Traxxas Link.
	Conectado	Consulte la página 15 para obtener información sobre el uso de los controles del transmisor.



encuentre en neutral. **Nota:** Su transmisor está equipado con el modo Buscar reglaje del acelerador para evitar el funcionamiento descontrolado accidental. Consulte la columna lateral para obtener más información.

#### Finales de recorrido de la dirección y del acelerador

El transmisor TQi le permite elegir el límite del rango de recorrido del servo (o su "final de recorrido") de forma independiente para los recorridos izquierdo y derecho (en el canal de dirección) y el recorrido del acelerador/freno (en el canal del acelerador). Esto le permite ajustar con precisión las configuraciones del servo para evitar el agarrotamiento ocasionado por el movimiento que provoca el servo en los enlaces de la dirección y del acelerador (en el caso de un auto nitro) más allá de sus límites mecánicos. Las configuraciones de final de recorrido que seleccione representarán lo que desea que sea el recorrido máximo del servo; las funciones de Porcentaje de dirección o de Porcentaje de freno no anularán las configuraciones de Final de recorrido.

#### Subreglaje de la dirección y del acelerador

La función de subreglaje se utiliza para establecer con precisión el punto neutral del servo de la dirección o del acelerador en caso de que el simple hecho de configurar la perilla de reglaje en "cero" no centre completamente al servo. Cuando se selecciona, el subreglaje permite ajustes más precisos para la posición del eje de salida del servo para una configuración exacta del punto neutral. Establezca siempre la perilla de reglaje de la dirección en cero antes de realizar los ajustes finales (si se requieren) con subreglaje. Si el reglaje del acelerador ha sido ajustado previamente, deberá volverse a programar en "cero" antes de realizar los ajustes finales con subreglaje.

#### Configuración del bloqueo

Una vez ajustadas todas estas configuraciones a su gusto, quizás desee desactivar la perilla multifunción para que no se pueda modificar ninguna de sus configuraciones. Esto es especialmente útil si opera varios vehículos con un solo transmisor mediante la memoria modelo Traxxas Link™.

#### Configuraciones varias y la perilla multifunción

Es importante tener en cuenta que las configuraciones realizadas con la perilla multifunción se "superponen" una sobre otra. Por ejemplo, si asigna la perilla multifunción para regular el porcentaje de dirección y lo establece en 50 %, luego vuelve a asignar la perilla para controlar la sensibilidad de la dirección, el transmisor "recordará" el ajuste del porcentaje de dirección. Los ajustes que realice a la sensibilidad de la dirección se aplicarán a la configuración de recorrido de la dirección de 50 % que seleccionó previamente. De igual forma, el configurar la perilla multifunción en "desactivada" evitará que la perilla realice otros ajustes, pero todavía se aplicará la última configuración de la perilla multifunción.

#### MEMORIA MODELO TRAXXAS LINK

La memoria modelo Traxxas Link es una función exclusiva con patente en trámite del transmisor TQi. Cada vez que el transmisor se conecta a un nuevo receptor, guarda a ese receptor en su memoria junto con todas las configuraciones asignadas a ese receptor. Cuando el transmisor y cualquier receptor conectado se encienden, el transmisor automáticamente recuerda las configuraciones para ese receptor. No es necesario seleccionar manualmente a su vehículo de una lista de entradas de memoria de modelos.

#### Bloqueo de modelo

La función de memoria del modelo Traxxas Link puede almacenar hasta veinte modelos (receptores) en la memoria. Si conecta el receptor número veintiuno, la memoria del modelo Traxxas Link eliminará el receptor "más antiguo" de la memoria (en otras palabras, se eliminará el modelo que haya usado durante más tiempo). Activar el bloqueo de modelo bloqueará el receptor en la memoria de manera tal que no pueda ser eliminado.

También puede conectar múltiples transmisores TQi en el mismo modelo, de esta manera, podrá seleccionar cualquier transmisor y cualquier modelo previamente vinculado de su colección y simplemente, encenderlos y usarlos. Con la memoria modelo Traxxas Link, no es necesario recordar qué transmisor va con qué modelo y nunca es necesario tener que seleccionar un modelo de una lista de entradas de memoria de los modelos. El transmisor y el receptor hacen todo por usted de forma automática.

#### Para activar el bloqueo de modelo:

1. Encienda el transmisor y el receptor que desea bloquear.
2. Presione y mantenga presionado MENÚ. Suelte el botón cuando el led de estado parpadee en verde.
3. Presione MENÚ tres veces. El led de estado parpadeará en verde cuatro veces reiteradamente.
4. Presione CONFIGURAR. El led de estado parpadeará en verde en intervalos de un parpadeo.
5. Presione CONFIGURAR una vez. El led de estado parpadeará en rojo una vez reiteradamente.
6. Presione MENÚ una vez, el led parpadeará en rojo dos veces en forma repetida.
7. Presione CONFIGURAR, el led parpadeará en verde rápidamente. La memoria está ahora bloqueada. Presione y mantenga presionados MENÚ y CONFIGURAR para volver al modo de conducción.

**Nota:** Para desbloquear la memoria, presione el botón CONFIGURAR dos veces en el paso 5. El led parpadeará en verde rápidamente para indicar que el modelo se desbloqueó. Para desbloquear todos los modelos, presione MENÚ dos veces en el paso 6 y luego presione CONFIGURAR.

#### Para eliminar un modelo:

En algún momento, quizás desee eliminar de su memoria a un modelo que ya no conduce.

1. Encienda el transmisor y el receptor que desea eliminar.
2. Presione y mantenga presionado MENÚ. Suelte el botón cuando el led de estado parpadee en verde.
3. Presione MENÚ tres veces. El led de estado parpadeará en verde cuatro veces reiteradamente.
4. Presione CONFIGURAR una vez. El led de estado parpadeará en verde una vez reiteradamente.
5. Presione MENÚ una vez. El led de estado parpadeará en verde dos veces reiteradamente.
6. Presione CONFIGURAR. La memoria está ahora seleccionada para su eliminación. Presione CONFIGURAR para eliminar al modelo. Presione y mantenga presionado MENÚ para volver al modo de conducción.



**Volver a comenzar:**  
*Restauración de valores predeterminados de fábrica*

Al programar su transmisor 2.4 GHz quizá sienta la necesidad de empezar de cero. Siga estos simples pasos para restablecer los ajustes de fábrica:

1. Apague el transmisor.
2. Mantenga presionados MENÚ y CONFIGURAR.
3. Encienda el transmisor.
4. Suelte MENÚ y CONFIGURAR. El led del transmisor parpadeará en rojo.
5. Presione MENÚ una vez. El led del transmisor parpadeará en rojo dos veces.
6. Presione CONFIGURAR para borrar las configuraciones. El led se encenderá en verde fijo y el transmisor se restablecerá a los valores predeterminados de fábrica.

### ÁRBOL DE MENÚ

El siguiente árbol de menú muestra cómo puede navegar por las diversas funciones y configuraciones del transmisor TQi. Mantenga presionado el botón MENÚ para ingresar al árbol de menú y utilice los siguientes comandos para navegar por el menú y seleccionar las opciones.

**MENU:** Cuando ingresa a un menú, siempre comienza por la parte superior. Presione el botón MENÚ para desplazarlo hacia abajo en el árbol de menú. Cuando llega a la parte inferior del árbol, si presiona el botón MENÚ nuevamente, puede regresar arriba.

**CONFIGURAR:** Presione el botón CONFIGURAR para moverse por el árbol de menú y seleccionar las opciones. Cuando se guarda una opción en la memoria del transmisor, el led de estado parpadea rápidamente en verde.

**ATRÁS:** Presione los botones MENÚ y CONFIGURAR para volver un nivel en el árbol de menú.

**SALIR:** Mantenga presionado el botón MENÚ para salir de la programación. Se guardarán las opciones que haya seleccionado.

**ECHO:** Mantenga presionado el botón MENÚ para salir de la programación. El eco reproducirá su posición actual en el árbol de menú en caso de que la pierda. For example: Su posición actual es Ajustes de final de recorrido del canal de dirección, si mantiene presionado el botón CONFIGURAR, el led parpadeará dos veces en verde, una vez en verde y luego tres veces en rojo. El eco no alterará los ajustes ni cambiará su posición en la secuencia de programación.

A continuación se incluye un ejemplo de cómo acceder a una función del árbol de menú. En este ejemplo, el usuario establece la perilla multifunción como el control de porcentaje de dirección (velocidad doble).

Siga estos pasos para configurar la perilla multifunción para que controle el PORCENTAJE DE DIRECCIÓN (VELOCIDAD DOBLE):

1. Encienda el transmisor.
2. Mantenga presionado el botón CONFIGURAR hasta que se ilumine el led en verde. Parpadeará en intervalos simples.
3. Presione el botón CONFIGURAR. El led rojo parpadeará en intervalos simples para indicar que la Sensibilidad de la dirección (Expo) se ha seleccionado.
4. Presione el botón MENÚ dos veces. El led rojo parpadeará tres veces de forma repetida para indicar que el porcentaje de dirección (velocidad doble) se ha seleccionado.
5. Presione el botón CONFIGURAR para realizar la selección. El led verde parpadeará rápido 8 veces para indicar la selección exitosa.
6. Mantenga presionado el botón MENÚ para regresar al modo de conducción.

#### Restauración de valores predeterminados de fábrica:

Transmisor apagado	Mantenga presionado los botones MENÚ y CONFIGURAR.	Transmisor encendido	Suelte los botones MENÚ y CONFIGURAR. El led rojo parpadeará.	Presione el botón MENÚ una vez. El led del transmisor parpadeará en rojo dos veces.	Presione el botón CONFIGURAR para borrar la configuración. El led cambiará a verde fijo. El transmisor se restablecerá a los valores predeterminados.
--------------------	--	----------------------	---	---	---

El control de arranque es una característica diseñada para utilizar solamente con el sistema de alimentación en la réplica divertida de auto de carrera Traxxas (Modelo #6907).

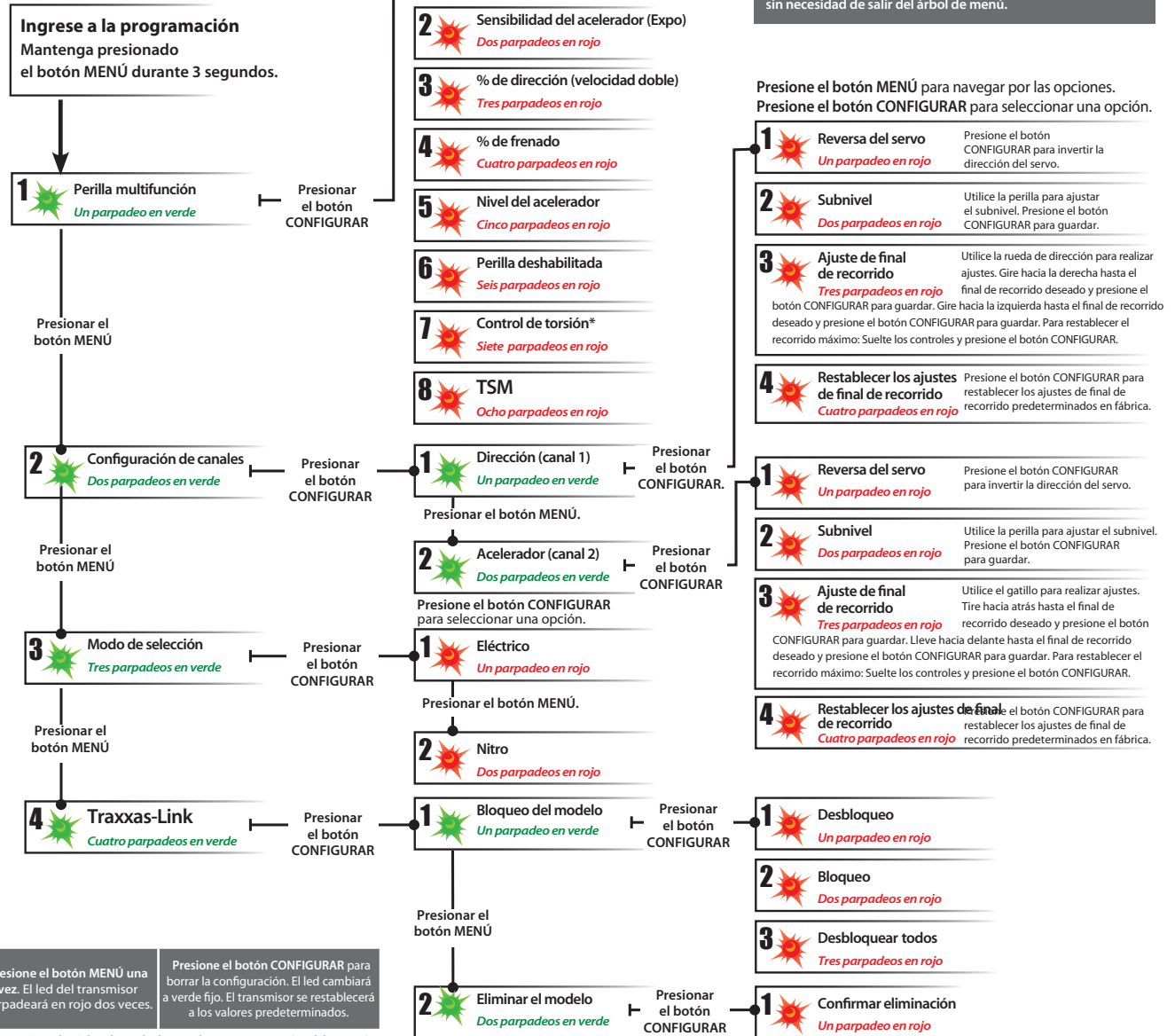

Presione el botón MENÚ para navegar por las opciones. Presione el botón CONFIGURAR para seleccionar una opción.

Nota: El transmisor está encendido durante la programación, de manera que puede probar la configuración en tiempo real sin necesidad de salir del árbol de menú.

Presione el botón MENÚ para navegar por las opciones. Presione el botón CONFIGURAR para seleccionar una opción.

- 1 **Reversa del servo**  
Un parpadeo en rojo  
Presione el botón CONFIGURAR para invertir la dirección del servo.
- 2 **Subnivel**  
Dos parpadeos en rojo  
Utilice la perilla para ajustar el subnivel. Presione el botón CONFIGURAR para guardar.
- 3 **Ajuste de final de recorrido**  
Tres parpadeos en rojo  
Utilice la rueda de dirección para realizar ajustes. Gire hacia la derecha hasta el final de recorrido deseado y presione el botón CONFIGURAR para guardar. Gire hacia la izquierda hasta el final de recorrido deseado y presione el botón CONFIGURAR para guardar. Para restablecer el recorrido máximo: Suelte los controles y presione el botón CONFIGURAR.
- 4 **Restablecer los ajustes de final de recorrido**  
Cuatro parpadeos en rojo  
Presione el botón CONFIGURAR para restablecer los ajustes de final de recorrido predeterminados en fábrica.

- 1 **Reversa del servo**  
Un parpadeo en rojo  
Presione el botón CONFIGURAR para invertir la dirección del servo.
- 2 **Subnivel**  
Dos parpadeos en rojo  
Utilice la perilla para ajustar el subnivel. Presione el botón CONFIGURAR para guardar.
- 3 **Ajuste de final de recorrido**  
Tres parpadeos en rojo  
Utilice el gatillo para realizar ajustes. Tire hacia atrás hasta el final de recorrido deseado y presione el botón CONFIGURAR para guardar. Lleve hacia adelante hasta el final de recorrido deseado y presione el botón CONFIGURAR para guardar. Para restablecer el recorrido máximo: Suelte los controles y presione el botón CONFIGURAR.
- 4 **Restablecer los ajustes de final de recorrido**  
Cuatro parpadeos en rojo  
Presione el botón CONFIGURAR para restablecer los ajustes de final de recorrido predeterminados en fábrica.

- 1 **Desbloqueo**  
Un parpadeo en rojo
- 2 **Bloqueo**  
Dos parpadeos en rojo
- 3 **Desbloquear todos**  
Tres parpadeos en rojo
- 1 **Confirmar eliminación**  
Un parpadeo en rojo

Configurar la perilla multifunción para SENSIBILIDAD DE LA DIRECCIÓN (Expo)	Presione/mantenga presionado MENÚ el led verde parpadea	Presione CONFIGURAR el led rojo parpadea	Presione CONFIGURAR para confirmar. el led verde parpadea (8 veces)	Presione/mantenga presionado MENÚ regresa al modo de conducción							
Configurar la perilla multifunción para SENSIBILIDAD DEL ACCELERADOR (Expo)	Presione/mantenga presionado MENÚ el led verde parpadea	Presione CONFIGURAR el led rojo parpadea	Presione MENÚ para confirmar. el led rojo parpadea (2 veces)	Presione CONFIGURAR para seleccionar el led verde parpadea (8 veces)	Presione/mantenga presionado MENÚ regresa al modo de conducción						
Configurar la perilla multifunción para VELOCIDAD DOBLE DE LA DIRECCIÓN (%)	Presione/mantenga presionado MENÚ el led verde parpadea	Presione CONFIGURAR el led rojo parpadea	Presione MENÚ dos veces el led rojo parpadea (3 veces)	Presione CONFIGURAR para seleccionar el led verde parpadea (8 veces)	Presione/mantenga presionado MENÚ regresa al modo de conducción						
Configurar la perilla multifunción para PORCENTAJE DE FRENO (%)	Presione/mantenga presionado MENÚ el led verde parpadea	Presione CONFIGURAR el led rojo parpadea	Presione MENÚ 3 veces el led rojo parpadea (4 veces)	Presione CONFIGURAR para seleccionar el led verde parpadea (8 veces)	Presione/mantenga presionado MENÚ regresa al modo de conducción						
Configurar la perilla multifunción para REGLAJE DEL ACCELERADOR	Presione/mantenga presionado MENÚ el led verde parpadea	Presione CONFIGURAR el led rojo parpadea	Presione MENÚ 4 veces el led rojo parpadea (5 veces)	Presione CONFIGURAR para seleccionar el led verde parpadea (8 veces)	Presione/mantenga presionado MENÚ regresa al modo de conducción						
Para BLOQUEAR la perilla multifunción	Presione/mantenga presionado MENÚ el led verde parpadea	Presione CONFIGURAR el led rojo parpadea	Presione MENÚ 5 veces el led rojo parpadea (6 veces)	Presione CONFIGURAR para bloquear el led verde parpadea (8 veces)	Presione/mantenga presionado MENÚ regresa al modo de conducción						
Para REVERTIR la dirección del servo de DIRECCIÓN	Presione/mantenga presionado MENÚ el led verde parpadea	Presione MENÚ el led verde parpadea (2 veces)	Presione CONFIGURAR el led verde parpadea	Presione CONFIGURAR el led rojo parpadea	Presione CONFIGURAR para revertir la dirección del servo	Presione/mantenga presionado MENÚ regresa al modo de conducción					
Para configurar el SUBREGLAJE del servo de DIRECCIÓN	Presione/mantenga presionado MENÚ el led verde parpadea	Presione MENÚ el led verde parpadea (2 veces)	Presione CONFIGURAR el led verde parpadea	Presione CONFIGURAR el led rojo parpadea	Presione MENÚ el led rojo parpadea (2 veces)	Utilice la perilla multifunción para establecer la posición neutral.	Presione CONFIGURAR para guardar la posición	Presione/mantenga presionado MENÚ regresa al modo de conducción			
Para configurar los FINALES DE RECORRIDO del servo de DIRECCIÓN	Presione/mantenga presionado MENÚ el led verde parpadea	Presione MENÚ el led verde parpadea (2 veces)	Presione CONFIGURAR el led verde parpadea	Presione CONFIGURAR el led rojo parpadea	Presione MENÚ dos veces el led rojo parpadea (3 veces)	Gire la rueda de dirección hasta el máximo recorrido deseado hacia la izquierda o la derecha	Presione CONFIGURAR para guardar cada posición	Gire la rueda de dirección para probar las configuraciones	SI FINAL DE RECORRIDO ES CORRECTO: Presione/mantenga presionado MENÚ regresa al modo de conducción	SI FINAL DE RECORRIDO DEBE CAMBIARSE: Presione CONFIGURAR y repita los pasos 6 a 8.	
Para restablecer los FINALES DE RECORRIDO del servo de DIRECCIÓN a los valores predeterminados.	Presione/mantenga presionado MENÚ el led verde parpadea	Presione MENÚ el led verde parpadea (2 veces)	Presione CONFIGURAR el led verde parpadea	Presione CONFIGURAR el led rojo parpadea	Presione MENÚ 3 veces el led rojo parpadea (4 veces)	Presione CONFIGURAR para restablecer los finales de recorrido	Presione/mantenga presionado MENÚ regresa al modo de conducción				
Para REVERTIR la dirección del servo del ACCELERADOR	Presione/mantenga presionado MENÚ el led verde parpadea	Presione MENÚ el led verde parpadea (2 veces)	Presione CONFIGURAR el led verde parpadea	Presione MENÚ el led rojo parpadea (2 veces)	Presione CONFIGURAR el led rojo parpadea	Presione CONFIGURAR para revertir la dirección del servo	Presione/mantenga presionado MENÚ regresa al modo de conducción				
Para configurar el SUBREGLAJE del servo del ACCELERADOR	Presione/mantenga presionado MENÚ el led verde parpadea	Presione MENÚ el led verde parpadea (2 veces)	Presione CONFIGURAR el led verde parpadea	Presione MENÚ el led verde parpadea (2 veces)	Presione CONFIGURAR el led rojo parpadea	Presione MENÚ el led rojo parpadea (2 veces)	Utilice la perilla multifunción para establecer la posición neutral.	Presione CONFIGURAR para guardar la posición	Presione/mantenga presionado MENÚ regresa al modo de conducción		
Para configurar los FINALES DE RECORRIDO del servo del ACCELERADOR	Presione/mantenga presionado MENÚ el led verde parpadea	Presione MENÚ el led verde parpadea (2 veces)	Presione CONFIGURAR el led verde parpadea	Presione MENÚ el led verde parpadea (2 veces)	Presione CONFIGURAR el led rojo parpadea	Presione MENÚ dos veces el led rojo parpadea (3 veces)	Use el gatillo del acelerador para configurar la aceleración o el freno máximo deseados.	Presione CONFIGURAR para guardar. Use el gatillo para probar.	Presione/mantenga presionado MENÚ regresa al modo de conducción	SI FINAL DE RECORRIDO ES CORRECTO: Presione/mantenga presionado MENÚ regresa al modo de conducción	SI FINAL DE RECORRIDO DEBE CAMBIARSE: Presione CONFIGURAR y repita los pasos 7 a 9.
Para restablecer los FINALES DE RECORRIDO del servo del ACCELERADOR a los valores predeterminados.	Presione/mantenga presionado MENÚ el led verde parpadea	Presione MENÚ el led verde parpadea (2 veces)	Presione CONFIGURAR el led verde parpadea	Presione MENÚ el led verde parpadea (2 veces)	Presione CONFIGURAR el led rojo parpadea	Presione MENÚ 3 veces el led rojo parpadea (4 veces)	Presione CONFIGURAR el led verde parpadea (8 veces)	Presione/mantenga presionado MENÚ regresa al modo de conducción			

Regule la perilla multifunción hasta que el led se encienda en verde fijo.

### FÓRMULAS DEL ÁRBOL DE MENÚ

Para seleccionar las funciones y realizar ajustes al transmisor TQ1 sin hacer referencia al árbol de menú, encienda el transmisor, busque la función que desea ajustar en la columna a la izquierda y simplemente siga los pasos correspondientes.



Encienda siempre primero el transmisor.

**XO-1**

MODELO 64077-3

**TRAXXAS**

**MANUAL DEL PROPIETARIO**

6250 TRAXXAS WAY, MCKINNEY, TEXAS 75070

1-888-TRAXXAS