

HEXBUG®

VEX®
ROBOTICS

SCISSOR LIFT™



SCISSOR LIFT
406-7607
LOT #

VEX.COM/HELP

NEED HELP?
¿NECESITAS AYUDA?
BESOIN D'AIDE?
SERVE AIUTO??
HILFE?
POTRZEBUJESZ POMOCY?
TARVITSETKO APUA?
BEHÖVER DU HJÄLP?
TRENGER DU HJÆLP?
BRUG FOR HJÆLP?



Flip
Retourner
Voltear
Umdrehen
Capovolgere
Przerzuc
Käännä
Vänd
Flip



Rotate
Faire tourner
Girar
Drehen
Ruotare
Obróc
Pyöritä
Rotera
Roter
Drej



Notice
Avis
Aviso
Hinweis
Fare attenzione
Zwróc uwagę
Huomaa
OBS
Merknad
Bemærk

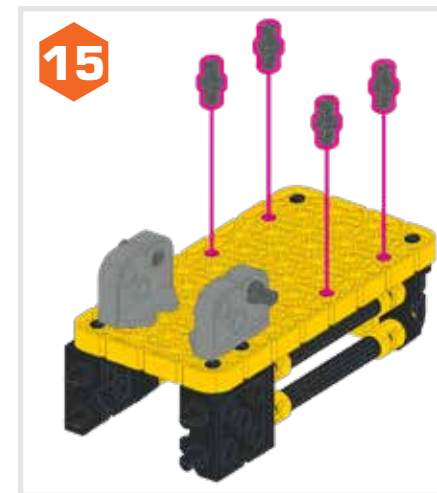
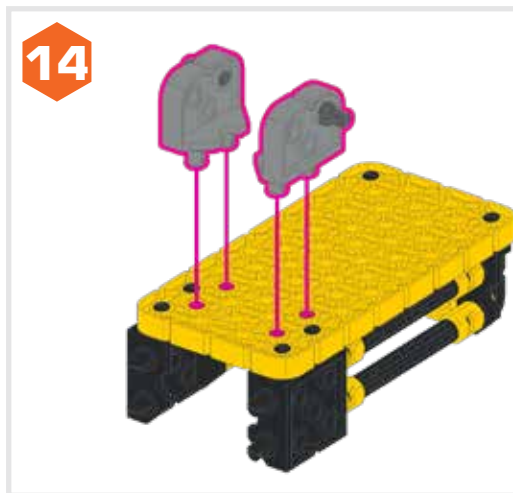
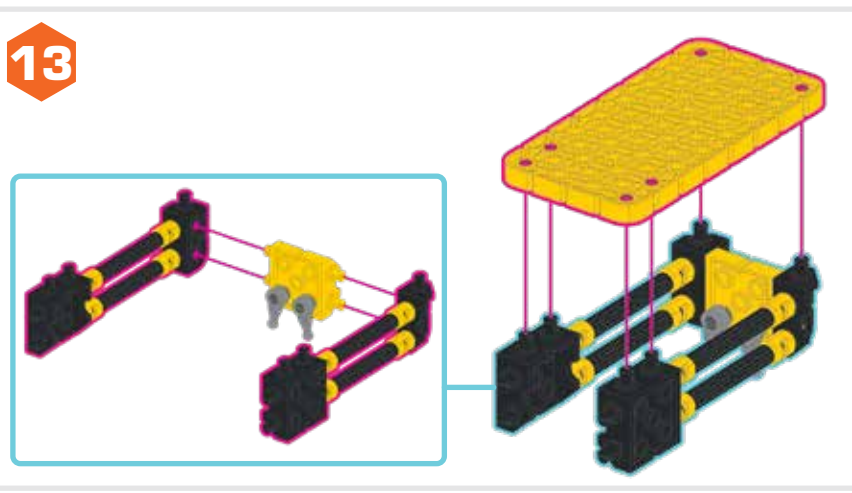
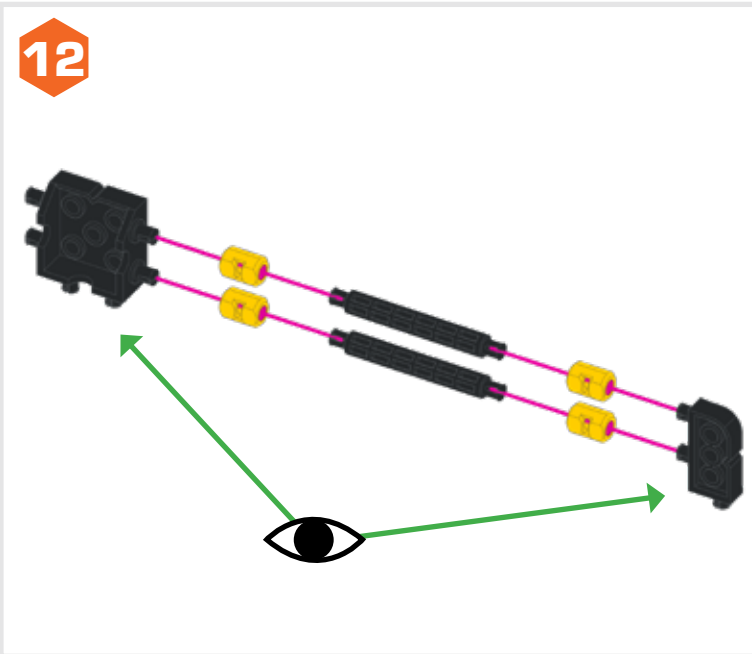
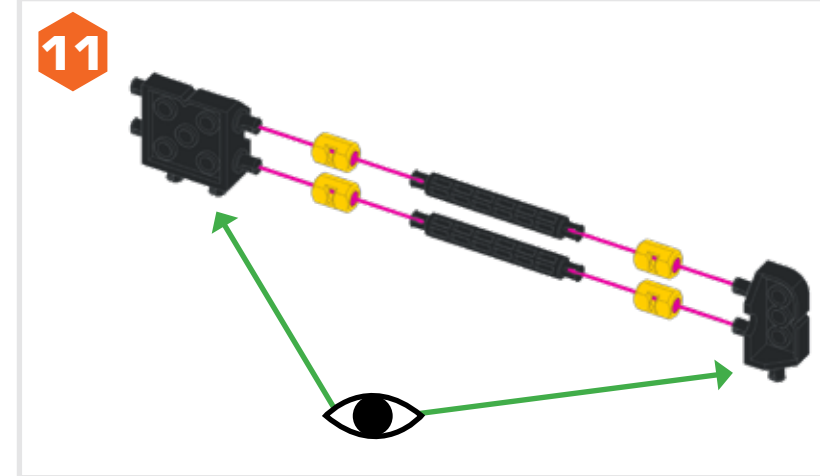
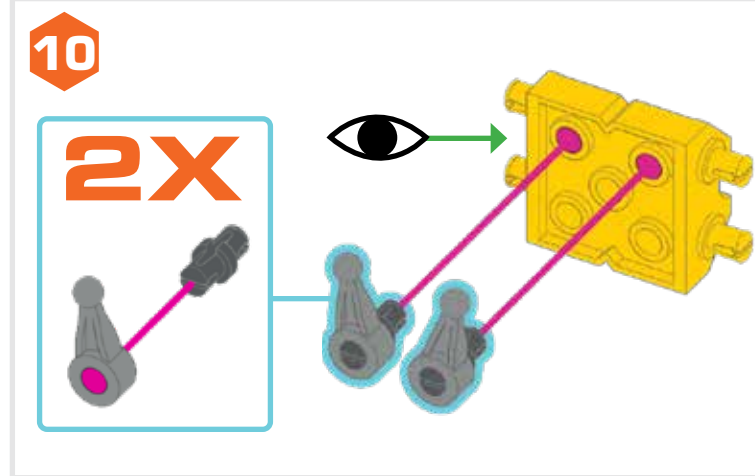
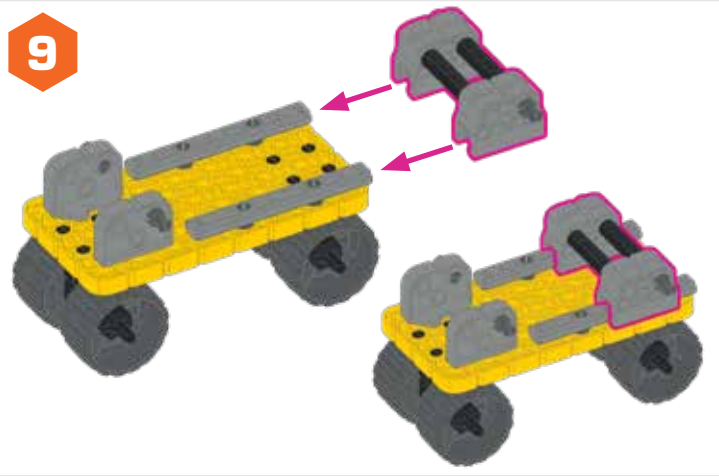
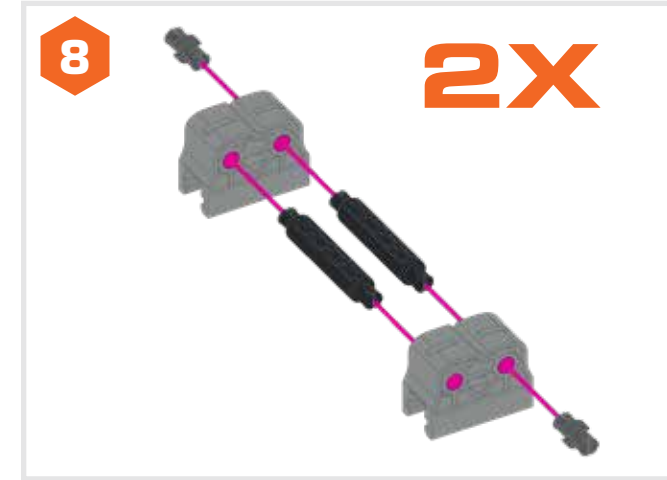
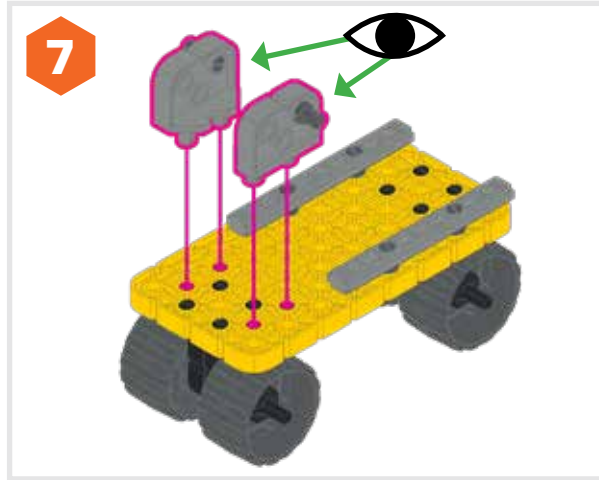
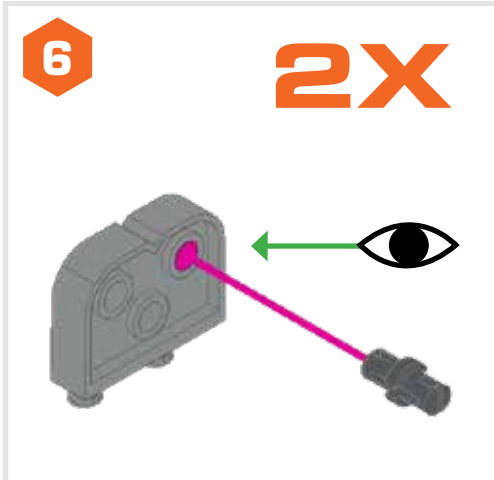
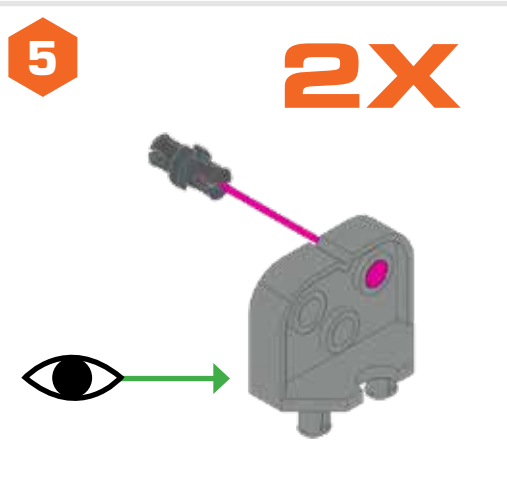
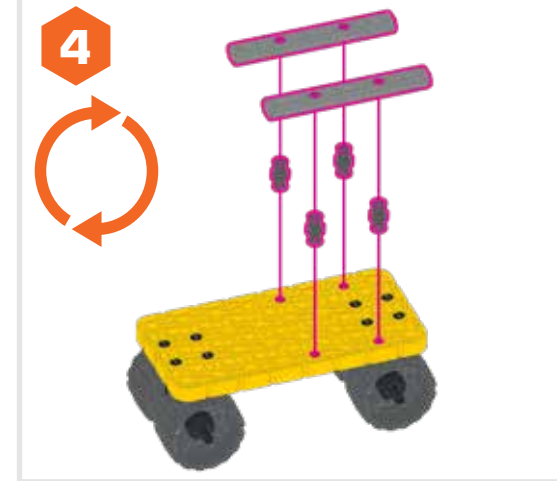
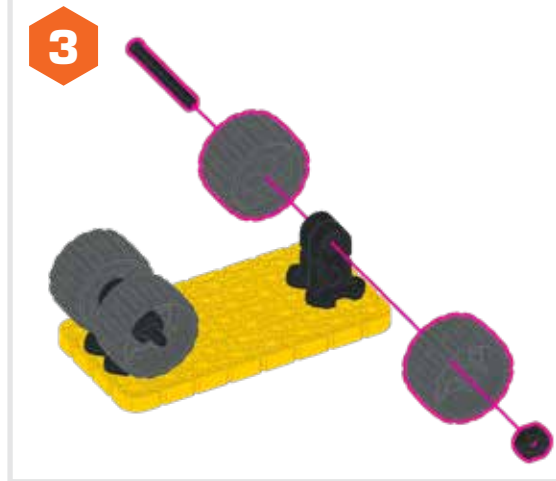
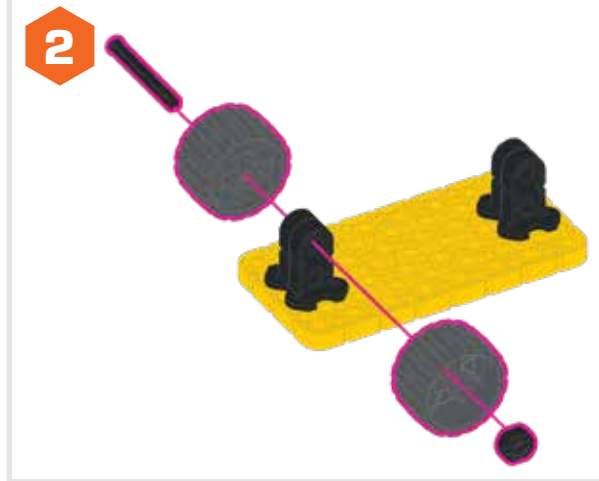
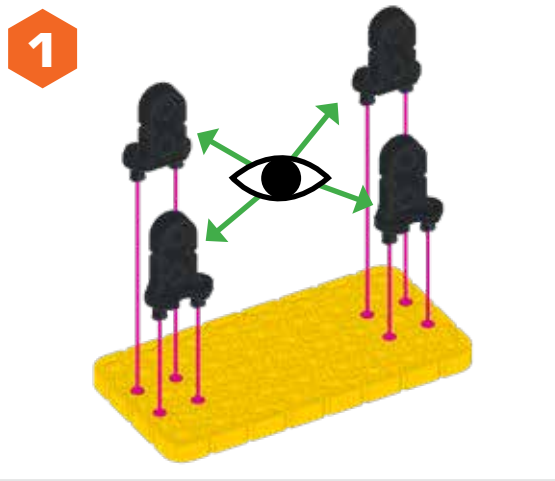

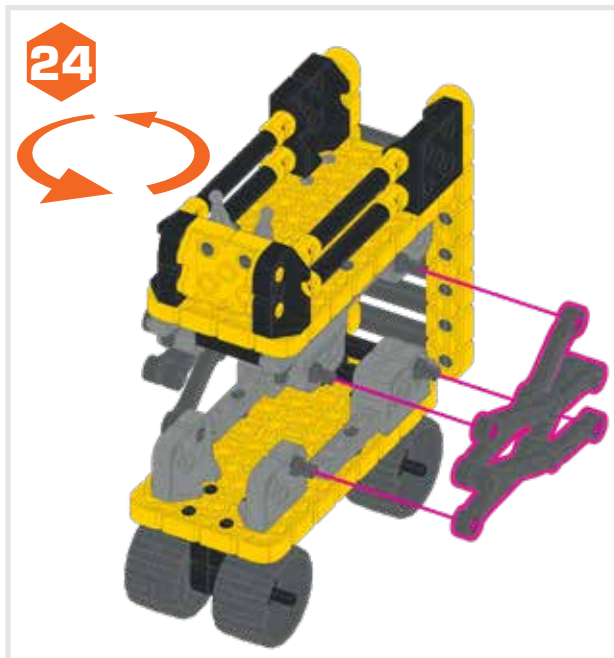
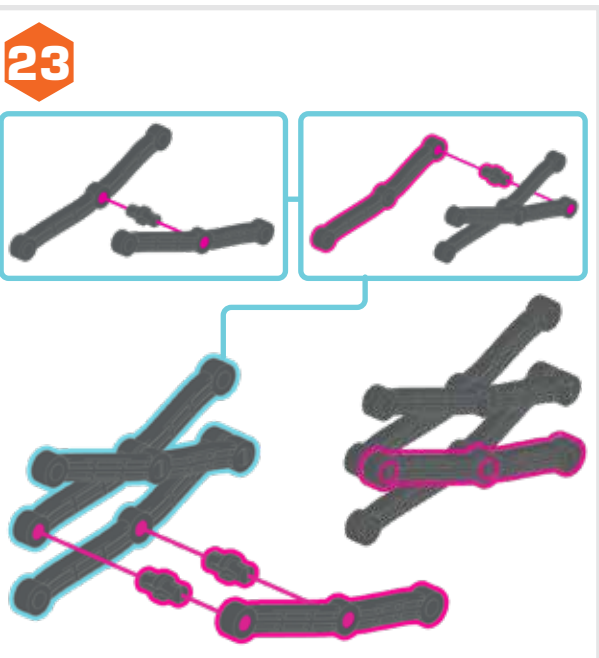
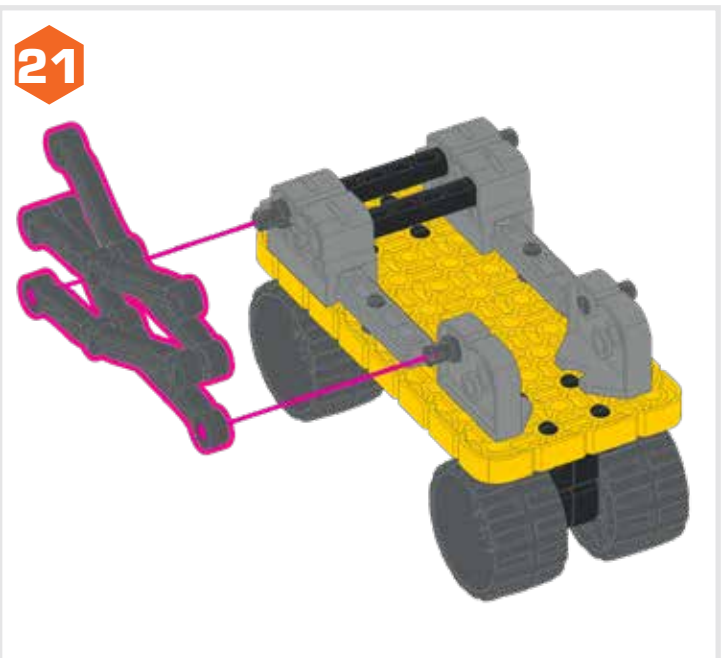
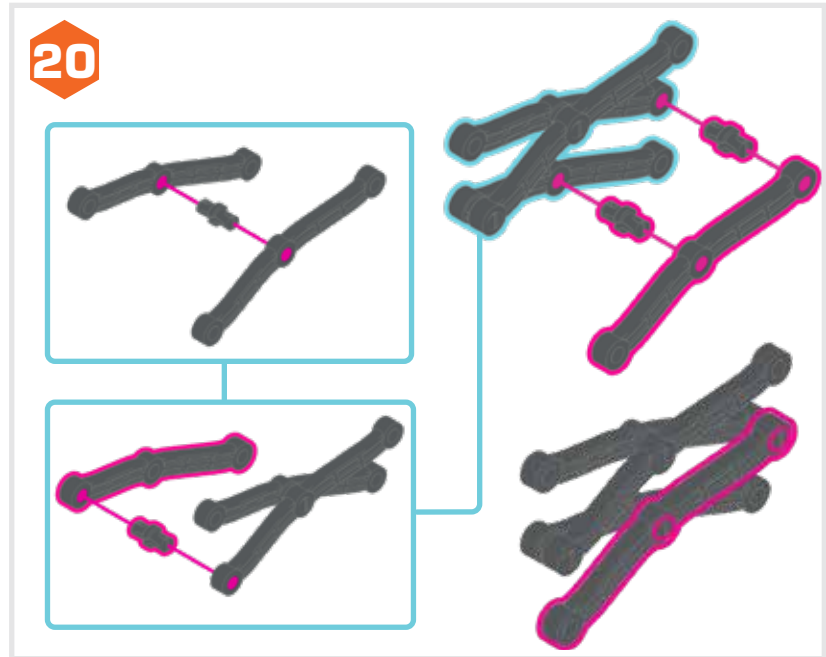
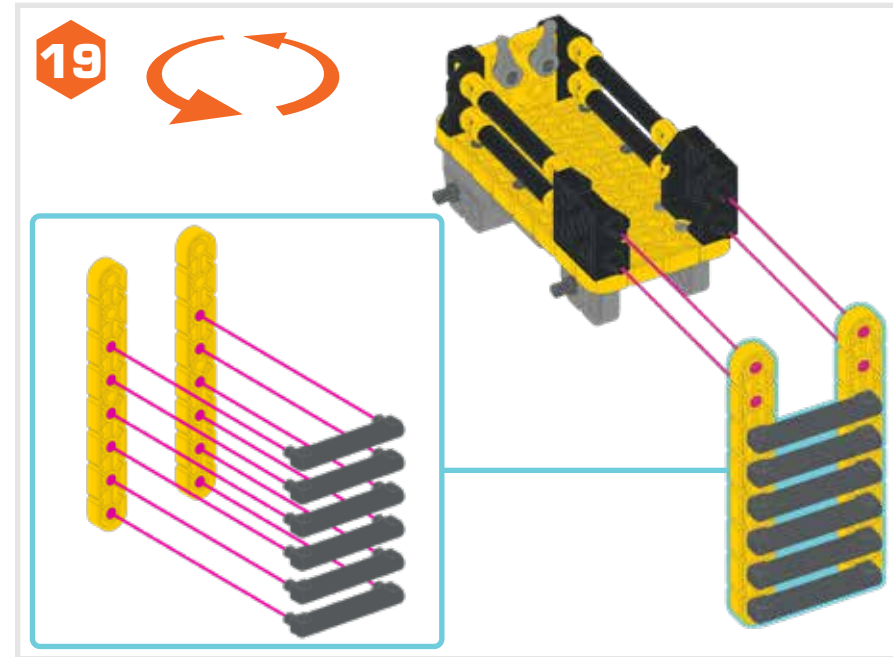
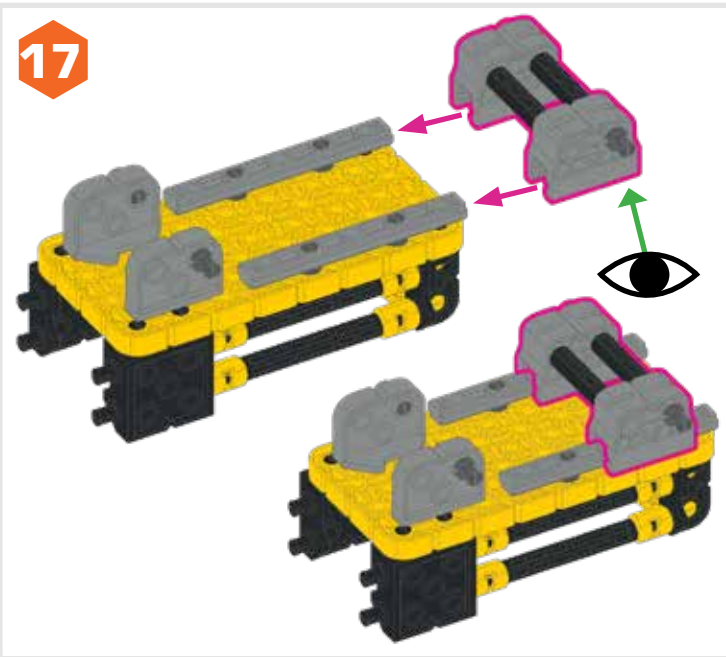

HOW TO/ COMMENT/ CÓMO/ KURZANLEITUNG/ COME FARE/ INSTRUKTAZ/ NÄIN LEIKIT/ GÖR SÅ HÄR/ HVORDAN/ VEJLEDNING



HEXBUG® and VEX® are registered trademarks of/ sont des marques de commerce de/son marcas comerciales de/ ist ein eingetragenes Warenzeichen von/ è un marchio registrato di/est zastrzeżonym znakiem towarowym firmy/ on rekisteröity tuotemerkki/är ett registrerat varumärke för/er et registrert varemerke tilhørende/ er et registreret varemerke tilhørende Innovation First, Inc./ The item inside this package may vary from the photographs and/ or illustrations. Please retain package for future reference. Please remove all packaging material before giving to children. This product conforms to the safety regulations. Made and assembled in China. Do not put toy in mouth/ Løbet dans det emballage peut différer des photographies et/ou des illustrations. Veuillez conserver cet emballage pour consultation ultérieure. Enlevez tout l'emballage avant de donner le jouet à des enfants. Ce produit est conforme aux normes de sécurité. Fabriqué et assemblé en Chine. Ne pas mettre le jouet dans la bouche/ El artículo dentro de este empaque puede variar de las fotografías y/o ilustraciones. Conserve este empaque para futuras referencias. Retire todo el material de empaque antes de dar el juguete a los niños. Este producto cumple con las normas de seguridad. Fabricado y ensamblado en China. No se ponga el juguete en la boca. / Der in dieser packung enthaltene artikel kann von den fotos und/oder abbildungen abweichen. Bitte bewahren sie die verpackung auf, damit sie später ggf. auf diese information zurückgreifen können. Entfernen sie sämtliche verpackungsmaterialien, ehe sie das spielzeug einem kind aushändigen. Dieses produkt entspricht den sicherheitsbestimmungen. Hergestellt und zusammengebaut in China. Das Spielzeug nicht in den Mund stecken/ L'articolo all'interno della confezione può non essere identico alle fotografie e/o illustrazioni. Conservare la confezione per riferimento futuro. Rimuovere tutti i materiali da imballaggio prima di consegnare a bambini. Questo prodotto è conforme alle norme di sicurezza/ Non mettere il giocattolo in bocca/ przedmiot wewnątrz opakowania może różnić się wyglądem od zdjęć i/lub ilustracji. Proszę zachować opakowanie jako źródło informacji na przyszłość. Proszę wyjąć produkt z opakowania przed oddaniem go dziecku. Produkt spełnia normy bezpieczeństwa. Walmistettu ja koottu kiinassa/ tämän pakkauksen sisällä oleva tuote voi poiketa valokuvista jatai kuvista. Säilytä pakkaus tulevaa tarvetta varten. Poista kaikki pakkausmateriaalit ennen tuotteen antamista lasten käsiin. Tämä tuote noudattaa turvallisuusmääräyksiä.Tiliverkad och monterat/ produkten i denna förpackning kan skilja sig från fotografier och/eller illustrationer. Spara förpackningen för framtida referens. Avlägsna allt förpackningsmaterial innan produkten ges till barn. Produkten följer säkerhetsbestämmelserna. Laget og monteret i Kina./ elementet i denne pakke kommer fra fotografier og/eller tegninger. Gem brugsanvisningen til fremtidig reference. Fjern al emballage for enheden gives til barn. Dette produkt opfylder sikkerhedsforskrifterne.Fabricado e montado na china. / Copyright © 2021 Innovation First, Inc. All Rights Reserved/ Tous droits réservés./ Todos los derechos reservados./ Alle Rechte vorbehalten/ Tutti i diritti riservati/ Všezyskie prawa zastrzeżone/ Kaikki oikeudet pidätetään/ Alla rättigheter förbehålles/ Alle Rettigheter Reservert/ For information concerning Hexbug's Limited Warranty— www.hexbug.com/policies/ For customer service in your region go to: www.hexbug.com/contact/ Pour plus d'informations sur la garantie limitée de Hexbug— www.hexbug.com/policies/ Pour le service client de votre région, rendez-vous sur : www.hexbug.com/contact/ Para obtener información sobre la garantía limitada de Hexbug visite: www.hexbug.com/policies/ Para comunicarse con el servicio al cliente de su región visite: www.hexbug.com/contact/ Informationen zur eingeschränkten Garantie von Hexbug finden Sie unter: www.hexbug.com/contact/ Per informazioni sulla garanzia limitata offerta da Hexbug— www.hexbug.com/policies/ Per il servizio clienti nella propria regione visitate: www.hexbug.com/contact/ Per informazioni sulla garanzia limitata offerta da Hexbug— www.hexbug.com/policies/ Per il servizio clienti nella propria regione visitate: www.hexbug.com/contact/ Informacje na temat ograniczonej gwarancji Hexbug znajdziesz na stronie www.hexbug.com/policies; Informacje na temat obsługi klienta w Twoim regionie znajdziesz na stronie: www.hexbug.com/contact/ Lisätietoja Hexbugin rajoitetusta takuusta: www.amo.fi; Jos haluat asiakaspalvelua alueellasi, siiry osoitteeseen: www.amo-toys.com/ För information om Hexbug's Begränsad garanti— www.hexbug.com/policies; För kundtjänst i din region gå till: www.amo-toys.com/ For information om Hexbug's Begrænsede garanti— www.hexbug.com/policies; For kundeservice i din region, gå til: www.amo-toys.com/ For information vedgørende Hexbug's Begrænsede Garanti— www.hexbug.com/policies; For kundeservice i dit område gå til: www.amo-toys.com Custom manufactured in / Fabriqué sur mesure en / Fabricado a medida en / Hergestellt in / Prodotto in / Op maat gefabriceerd in / Fabricado a medida na / Wykonane na zamówienie w / Mittaitaustöynä valmistettu/ Tilverkad i / Specialprodusert i / Specialfremstillet i/ 定制生產於 China For Innovation First Trading SARL. Distributed in the U.S.A. by / Distribuido en los EE. UU. por / Distribuido en den USA durch / Distribuito negli U.S.A. da / Gedistribueerd in de VS door / Distribuido nos EUA pela / Dystrybuowane w USA przez/ Jaettu USA: ssa/ Distribueras i USA av/ Distribueret i USA av/ Distribueret i USA af/ 美國地區經銷商 Innovation First Labs, Inc., 6725 W. Fm 1570, Greenville, Texas 75402, U.S.A. Distributed in Europe par / Distribuido en Europa por / Vertrieben in Europe durch / Distribuito in Europa da / Gedistribueerd in Europe door / Distribuido na Europe pela / Dystrybuowane w Europie przez/ Maahantuoja Euroopassa/ Distribueras i Europa av/ Distribueret i Europa av/ Distribueret i Europa af/ 歐洲地區經銷商 Innovation First Trading SARL, Parc Z.A.E. Wolser G, 314 3434 – Dudelange, Luxembourg. Distributed in UK by / Distribué en UK par / Vertrieben in UK durch / Distribuito in UK da / Gedistribueerd in UK door / Distribuido na UK pela / Dystrybuowane w UK przez/ Maahantuoja UK/ Distribueras i UK av/ Distribueret i UK av/ Distribueret i UK af/ Innovation First International (UK) Limited, 6 Mellor Court, Hardwick Grange, Warrington WA1 4RZ, United Kingdom +44 (0) 1925-453144. DISTRIBUTED IN CANADA BY / DISTRIBUÉ AU CANADA PAR / DISTRIBUIDO EN CANADA POR / VERTRIEB IN CANADA DURCH / DISTRIBUITO IN CANADA DA / GEDISTRIBUEERD IN CANADA DOOR / DISTRIBUIDO NO CANADÁ PELA / DYSTRYBUOWANE W KANADZIE PRZEZ/JAETTU KANADASSA/ DISTRIBUERAS I KANADA AV/ DISTRIBUERET I KANADA AV/ DISTRIBUERET I KANADA AF/ 加拿大地區經銷商 INNOVATION FIRST TRADING, INC., 6725 W. FM 1570, GREENVILLE, TEXAS 75402, U.S.A. WWW.HEXBUG.COM/CONTACT MAAHANTUOJUA SUOMESSA/ IMPORTÖR I FINLAND: AMO OY, ANSATIE 5, 01740 VANTAA/VANDA, WWW.AMO.FI, KULUTTAJAPALVELU/ KONSUMENTSERVICE SUOMI +358 20163 0530/ IMPORTÖR / IMPORTÖR I SVERIGE, NORGE, DANMARK: AMO TOYS AB, GARNISONSGATAN 10, 25466 HELSINGBORG, WWW.AMO-TOYS.COM. KONSUMENTSERVICE SVERIGE +46 722026142 / KUNDESERVICE NORGE +47 46520501 / KUNDESERVICE DANMARK +45 72170187 Please keep these instructions./ Veuillez conserver le mode d'emploi./ Por favor conserve la guía de instrucciones./ Diese Anleitung bitte aufbewahren./ Conserve estas instrucciones./ Proszę zachować niniejszą instrukcję./ Säilytä nämä ohjeet./ Spara instruktionerna./ Vennligst ta vare på disse instruksjonerne. / Gem brugsanvisningen.



WARNING: CHOKING HAZARD - Small parts. DO NOT put in nose or mouth.
AVERTISSEMENT: RISQUE D'ASPHYXIE - Ce produit contient de petits éléments. NE PAS mettre dans le nez ou la bouche.
ADVERTENCIA: RIESGO DE ASFIXIA - Contiene piezas pequeñas. NO lo meta en la nariz o la boca.
Achtung: ERSTICKUNGSGEFAHR - Kleinteile. NICHT in die Nase oder den Mund geben.
ATTENZIONE: RISCHIO DI SOFFOCAMENTO - Pezzi piccoli. NON mettere nel naso o nella bocca.
OSTRZEZENIE! RYZYKO ZADLAWIENIA - Małe części. Nie wolno wkładać do nosa ani do ust.
VAROITUS: TUKEHTUMISVAARA - Pieniä osia. ÄLÄ laita nenään tai suuhun.
VAROITUS: KVÄVNINGSRISK - Små delar. Lägg INTE i näsa eller mun.
ADVARSEL: KVELNINGSFARE - Små deler. IKKE puttes i nese eller mund.
FORSIGTIG: RISIKO FOR KVELNING - Små dele. Ikke egnet til børn under 3 år.
UK CA
INNOVATION FIRST INTERNATIONAL