

SPEKTRUM

DX6e

6-Channel 2.4GHz DSMX® Aircraft System



DX 6e

6-CHANNEL DSMX®

ADVANCED 2.4GHz SYSTEM

DSMX (48) Tx 5.4V
2: Sail Cruise
THR 1 5:00
1:23:14

SPEKTRUM™

DSM X

BNF

Bind-N-Fly® Ready to fly, redefined.

Instruction Manual ▪ Bedienungsanleitung ▪ Manuel d'utilisation ▪ Manuale di Istruzioni

AVVISO

Tutte le istruzioni, le garanzie e gli altri documenti pertinenti sono soggetti a cambiamenti a totale discrezione di Horizon Hobby, LLC. Per una documentazione aggiornata sul prodotto, visitare il sito horizonhobby.com e fare clic sulla sezione Support del prodotto.

Significato Dei Termini Usati

Nella documentazione relativa al prodotto vengono utilizzati i seguenti termini per indicare i vari livelli di pericolo potenziale durante l'uso del prodotto:
AVVISO: indica procedure che, se non debitamente seguite, possono determinare il rischio di danni alle cose E il rischio minimo o nullo di lesioni alle persone.

ATTENZIONE: indica procedure che, se non debitamente seguite, determinano il rischio di danni alle cose E di gravi lesioni alle persone.

AVVERTENZA: indica procedure che, se non debitamente seguite, determinano il rischio di danni alle cose, danni collaterali e gravi lesioni alle persone O il rischio elevato di lesioni superficiali alle persone.



AVVERTENZA: leggere TUTTO il manuale di istruzioni e familiarizzare con le caratteristiche del prodotto prima di farlo funzionare. Un uso improprio del prodotto può causare danni al prodotto stesso e alle altre cose e gravi lesioni alle persone.

Questo è un prodotto sofisticato per appassionati di modellismo. Deve essere azionato in maniera attenta e responsabile e richiede alcune conoscenze basilari di meccanica. L'uso improprio o irresponsabile di questo prodotto può causare lesioni alle persone e danni al prodotto stesso o alle altre cose. Questo prodotto non deve essere utilizzato dai bambini senza la diretta supervisione di un adulto. Non tentare di smontare, utilizzare componenti incompatibili o modificare il prodotto in nessun caso senza previa approvazione di Horizon Hobby, LLC. Questo manuale contiene le istruzioni per la sicurezza, l'uso e la manutenzione del prodotto. È fondamentale leggere e seguire tutte le istruzioni e le avvertenze del manuale prima di montare, impostare o utilizzare il prodotto, al fine di utilizzarlo correttamente e di evitare di causare danni alle cose o gravi lesioni alle persone.

**AVVERTENZA CONTRO PRODOTTI CONTRAFFATTI**

Acquistate sempre da rivenditori autorizzati Horizon Hobby per essere certi di avere prodotti originali Spektrum di alta qualità. Horizon Hobby rifiuta qualsiasi supporto o garanzia riguardo, ma non limitato a, compatibilità e prestazioni di prodotti contraffatti o prodotti che vantano compatibilità con DSM o Spektrum.

AVVISO: Si intende che questo prodotto è dedicato all'uso con modelli radiocomandati senza persone a bordo. Horizon Hobby declina ogni responsabilità al di fuori di questo utilizzo e, in questo caso, non riconosce alcuna garanzia.

Almeno 14 anni. Non è un giocattolo.

Registrazione Della Garanzia

Visitate community.spektrumrc.com oggi stesso per registrare il vostro prodotto.

AVVISO: mentre il DSMX permette l'uso di più di 40 trasmettitori simultaneamente; quando si usano ricevitori in DSM2, non bisogna usare più di 40 trasmettitori allo stesso tempo.

Note Generali

- I modelli radiocomandati sono molto piacevoli e divertenti. Però, se non usati con le dovute cautele e con la giusta manutenzione, possono essere fonte di pericolo.
- Per prima cosa è importante installare correttamente il radiocomando.
- Poi bisogna essere in grado di controllare con sicurezza il modello in ogni condizione.
- Se si è alle prime armi bisogna chiedere aiuto a modellisti esperti o al rivenditore locale.
- Contattare le organizzazioni locali o nazionali di modellismo per avere informazioni aggiornate sulle regole vigenti.
- Quando si utilizzano i modelli bisogna sempre accendere il trasmettitore per primo e spegnerlo per ultimo.
- Quando, in un modello già connesso ad un trasmettitore si eseguono modifiche alle impostazioni, bisogna poi rifare la connessione (binding) per essere certi che le impostazioni di sicurezza (fail safe) siano state memorizzate.

Punti da rispettare per la sicurezza

- Prima del volo accertarsi che le batterie del trasmettitore e del ricevitore siano ben cariche.
- Impostare sul timer un tempo di volo adeguato alla capacità delle batterie in uso.
- Prima di mandare in volo il modello occorre fare una prova della portata fra trasmettitore e ricevitore.
- Verificare che tutte le superfici mobili rispondano correttamente ai comandi del trasmettitore.
- Non usare il modello vicino a spettatori, aree di parcheggio o altre situazioni che possano recare danno a persone o cose.
- Non usare il modello in condizioni meteorologiche avverse. Una scarsa visibilità può creare disorientamento e perdita di controllo del modello.
- Non prendere rischi. Se in qualsiasi momento si notano comportamenti del modello strani o pericolosi, bisogna fermarsi finché non si individua e si corregge la causa del problema.

INDICE

AVVERTENZE E PRECAUZIONI NELLA CARICA DELLE BATTERIE ..	132
Contenuto della scatola.....	132
Installazione batterie trasmettente	133
Installazione del pacco batterie Lilon opzionale.....	133
Funzioni del trasmettitore.....	134
Schermata principale	136
Navigazione	136
Scelta interruttore automatico	136
Scheda SD.....	137
Installazione della scheda SD	137
Registrare la trasmettente sul sito Spektrum	137
Aggiornamento del firmware AirWare	138
AR620 Specifications	139
Connessione (Binding)	139
Programmare le posizioni del Failsafe	140
Guida alla programmazione per Tipo di Modello	141
IMPOSTAZIONE DEL SISTEMA.....	142
Selezione Modello	142
Accesso Diretto.....	142
Tipo di modello	142
Qui si sceglie fra aereo ACRO, elicottero HELI o aliante SAIL.....	142
Nome modello	143
Imposta F-Mode.....	143
Impostazione della modalità di volo per Aliante.....	143
Tabella delle modalità di volo per Aereo e Aliante.....	143
Impostazione nome modalità di volo	144
Assegna canale	144
Configura ingressi.....	144
Creare un nuovo modello.....	145
Cancellare un modello.....	145
Copiare un modello	145
Servizi per il modello	145
Azzerare modello	146
Ordinare l'elenco dei modelli.....	146
Avvertimenti.....	146
Telemetria	147
Bind (connessione).....	148
Trainer senza fili.....	149
Nome dell'utente.....	150
Contrasto.....	150
Retroilluminazione.....	150
Mode (modalità di pilotaggio)	150
Scelta della Lingua	151
Allarme per inattività	151
Suoni di sistema	151
Stile dei trim	151
Ulteriori settaggi.....	151
Esportare il numero di Serie sulla scheda SD	152
Calibrazione.....	152
Calibrazione del trasmettitore.....	152
Numero di serie	152
Individuare la versione del firmware del trasmettitore.....	152
Trasferimenti su Scheda SD	153
Esporta un Modello	153
Aggiornamento del Firmware Airware	154
Imposta servi	155
Travel adjust (regolazione della corsa).....	155
Sub-Trim	155
Inversione corse.....	155
Elenco funzioni	155
Differenziale (solo per Aerei ed Alianti)	156
Taglio gas (spegnimento del motore)	156
Curva motore.....	156
D/R & Espo (corse ridotte ed esponenziali).....	156
Miscelazioni	157
Assegnare un mixer ad un interruttore.....	157
Back Mixing.....	158
Prova della portata	158
Timer	158
Telemetria	159
Impostazione del sistema.....	159
Monitor.....	159
ACRO (Aereo)	160
Tipo di aereo.....	160
Modello di aereo	160
Collegamenti ai servi consigliati	160
Immagine Acro.....	160
Sistema flap	161
Miscelazioni ACRO	161
Alettone.....	161
Elevatore	161
Tipo di piatto.....	162
Tipo di comando del collettivo	162
Curva del passo	162
HELI (elicottero)	162
Modello di elicottero	162
Piatto oscillante.....	163
Gyro	163
Miscelazioni	163
SAIL (aliante)	164
Modello di aliante.....	164
Tipo di aliante	164
Imposta profilo	164
Sistema profilo	164
Motore	164
Miscelazioni per aliante (SAIL).....	165
MULTI (MULTIROTORE)	166
Multirotor Tipo di Modello	166
Impostazione Modalità di Volo	166
Settaggio Trim.....	166
D/R e Esponenziali	167
Taglio Motore (spegnimento del motore)	167
Curva Motore	167
Regolazioni meccaniche sul trasmettitore.....	168
Regolazione comando motore con cricchetto - liscio.....	168
Con cricchetto:.....	168
Regolare la tensione dello stick	168
Regolazione della lunghezza degli stick.....	168
Coperchio di sicurezza.....	169
Conversione tramite programmazione.....	169
Calibrazione.....	169
Guida alla soluzione dei problemi.....	170
GARANZIA	171
CONTATTI PER LA GARANZIA E L'ASSISTENZA.....	172
Dichiarazione di Conformità EU:	172

AVVERTENZE E PRECAUZIONI NELLA CARICA DELLE BATTERIE

Precauzioni e avvertenze sulle batterie e la loro carica

Se non si utilizza questo prodotto con attenzione e non si osservano le seguenti avvertenze potrebbero verificarsi malfunzionamenti, problemi elettrici, eccessivo sviluppo di calore, incendi e, in definitiva, lesioni e danni materiali.

- **NON ABBANDONARE LA BATTERIE DURANTE LA CARICA**
- **NON CARICARE MAI LE BATTERIE DURANTE LA NOTTE SENZA SUPERVISIONE**
- Leggere tutte le norme di sicurezza e il manuale intero prima di usare questo prodotto
- Non permettere ai bambini inferiori a 14 anni di caricare le batterie
- Non lasciare cadere il caricabatterie o le batterie
- Non tentare mai di caricare batterie fuori uso o danneggiate
- Non tentare di caricare un pacco formato da batterie di tipi differenti
- Non caricare mai una batteria se il cavo è schiacciato o messo in corto
- Non permettere alle batterie o al caricabatterie di entrare in contatto con l'umidità
- Non caricare mai le batterie in luoghi estremamente caldi o freddi (si raccomanda 10-27° C) o esposti alla luce diretta del sole
- Scollegare sempre la batteria e il caricabatterie dopo la carica e attendere che si raffreddino tra una carica e l'altra
- Controllare sempre la batteria prima di caricarla
- Interrompere sempre qualsiasi processo di carica o scarica e rivolgersi a Horizon Hobby se si notano dei malfunzionamenti
- Tenere le batterie e il caricabatterie lontano da materiali infiammabili
- Interrompere sempre il processo di carica se la batteria scotta al tatto o inizia a deformarsi (gonfiarsi) durante la carica



PRIMA DI USARE IL VOSTRO TRASMETTITORE

Prima di andare avanti, visitate la Comunità Spektrum sul sito community.spektrumrc.com per registrare il prodotto e scaricare gli aggiornamenti del software AirWare. Finché il trasmettitore non è stato registrato, appare occasionalmente una schermata per ricordare la registrazione. Una volta fatta la registrazione, il promemoria non compare più.

CONTENUTO DELLA SCATOLA

- DX6e Trasmettitore
- Ricevitore AR620 (non incluso nella versione con il solo trasmettitore)
- 4 pile alcaline AA con portapile
- Manuale

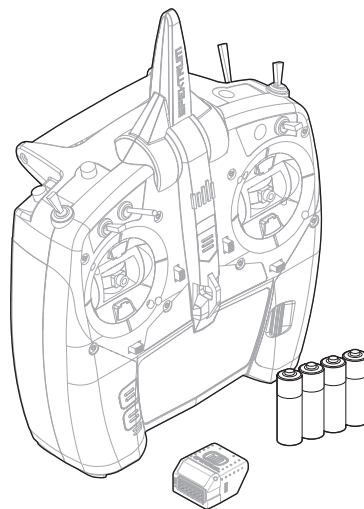

INSTALLAZIONE BATTERIE TRASMETTENTE

1. Togliere il coperchio del vano batterie sul retro della trasmittente.
2. Inserire nel porta batterie le 4 batterie AA fornite.
3. Rimettere a posto il coperchio.

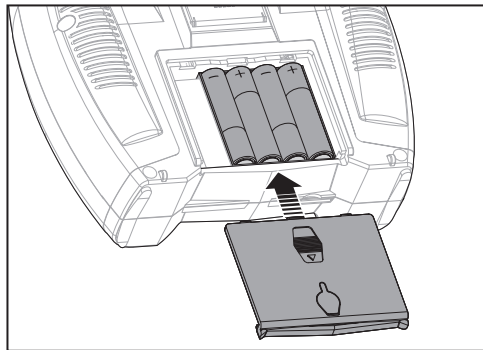

INSTALLAZIONE DEL PACCO BATTERIE LIION OPZIONALE

1. Togliere il coperchio del vano batterie sul retro della trasmittente.
2. Rimuovere il porta batterie AA e scollegarlo dalla presa di alimentazione della trasmittente.
3. Togliere dal vano batterie la spugna sagomata e quella piatta.
4. Collegare la batteria (SPMA9602) alla presa di alimentazione della trasmittente.
5. Installare la batteria opzionale Lilon nella trasmittente.
6. Rimettere a posto il coperchio del vano batterie.

AVVISO: quando si installa una batteria Lilon, bisogna sempre impostare il tipo di batteria nella schermata System Setting per avere l'avviso di batteria scarica che lavori correttamente.

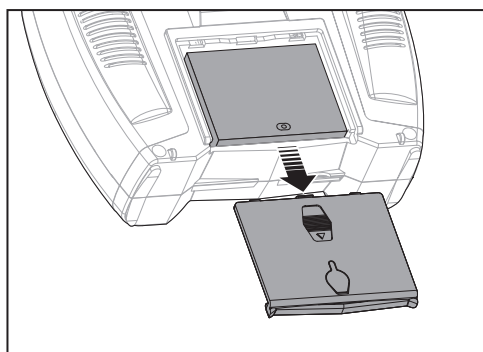

CARICARE LA BATTERIA AL LITIO

La batteria Lilon opzionale ha un caricatore interno progettato per una carica rapida con una corrente di 0,5A. La presa di carica non è polarizzata.

AVVISO: NON collegare un caricatore esterno alla presa di carica della trasmittente DX6e.

Caricare sempre la trasmittente appoggiandola su di una superficie resistente al calore.

1. Spegner la trasmittente.
2. Collegare il connettore dell'alimentatore (SPM9551) alla presa di carica Lilon situata sotto all'aletta di gomma sul coperchio del vano batteria.
3. Collegare l'alimentatore ad una presa AC 220V usando un eventuale adattatore.
4. Quando la carica è completata, scollegare la trasmittente dall'alimentatore e poi l'alimentatore dalla presa AC 220V.

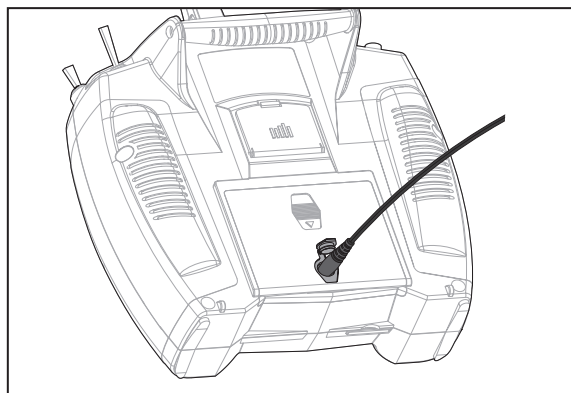

Allarme batteria

La schermata System Setting permette di cambiare il tipo di batteria e impostare l'allarme di batteria scarica. Per maggiori informazioni si veda "System Settings".

- Quando la batteria raggiunge la minima tensione limite (6,4V per LiPo/Lilon) si attiva un allarme sonoro.



ATTENZIONE: non lasciare mai incustodita una batteria in carica.



ATTENZIONE: non caricare mai una batteria durante la notte.



ATTENZIONE: non impostare il limite della tensione minima per le batterie LiPo/Lilon ad un valore diverso da 6,4V, altrimenti si avrà una sovra scarica danneggiando sia la batteria che la trasmittente.

FUNZIONI DEL TRASMETTITORE

Funzione	
1	LED
2	Trim elevatore (Mode 2, 4) Trim motore (Mode 1, 3)
3	Interruttore H
4	Interruttore G
5	Interruttore F
6	Regolazione tensione comando motore Regolazione cricchetto comando motore (Mode 1, 3)

Funzione	
7	Stick Motore/Alettoni (Mode 1) Stick Elevatore/Alettoni (Mode 2) Stick Motore/Timone (Mode 3) Stick Elevatore/Timone (Mode 4)
8	Regolazione tensione molla stick Sinistra/Destra
9	Regolazione tensione molla stick Su/Giù
10	Trim Alettoni (Mode 1, 2) Trim Timone (Mode 3, 4)
11	Supporto cinghia
12	Rotella scorrimento
13	LCD

Funzione	
14	Griglia cicalino
15	Tasto "Indietro"
16	Tasto "Cancella"
17	Trim Timone (Mode 1, 2) Trim Alettoni (Mode 3, 4)
18	Regolazione tensione comando motore Regolazione cricchetto comando motore (Mode 2, 4)
19	Stick Elevatore/Timone (Mode 1) Stick Motore/Timone (Mode 2) Stick Elevatore/Alettoni (Mode 3) Stick Motore/Alettoni (Mode 4)

Funzione	
20	Regolazione tensione molla stick Sinistra/Destra
21	Regolazione tensione molla stick Su/Giù
22	Interruttore D
23	Interruttore B
24	Interruttore C
25	Connessione/Interruttore I
26	Trim elevatore (Mode 1, 3) Trim motore (Mode 2, 4)
27	Interruttore ON/OFF
28	Antenna

Il trasmettitore viene fornito con un sottile film plastico trasparente applicato su alcuni pannelli frontali, come protezione. L'umidità e l'uso possono far distaccare parzialmente questo film. Lo si può togliere quando si vuole agendo delicatamente.

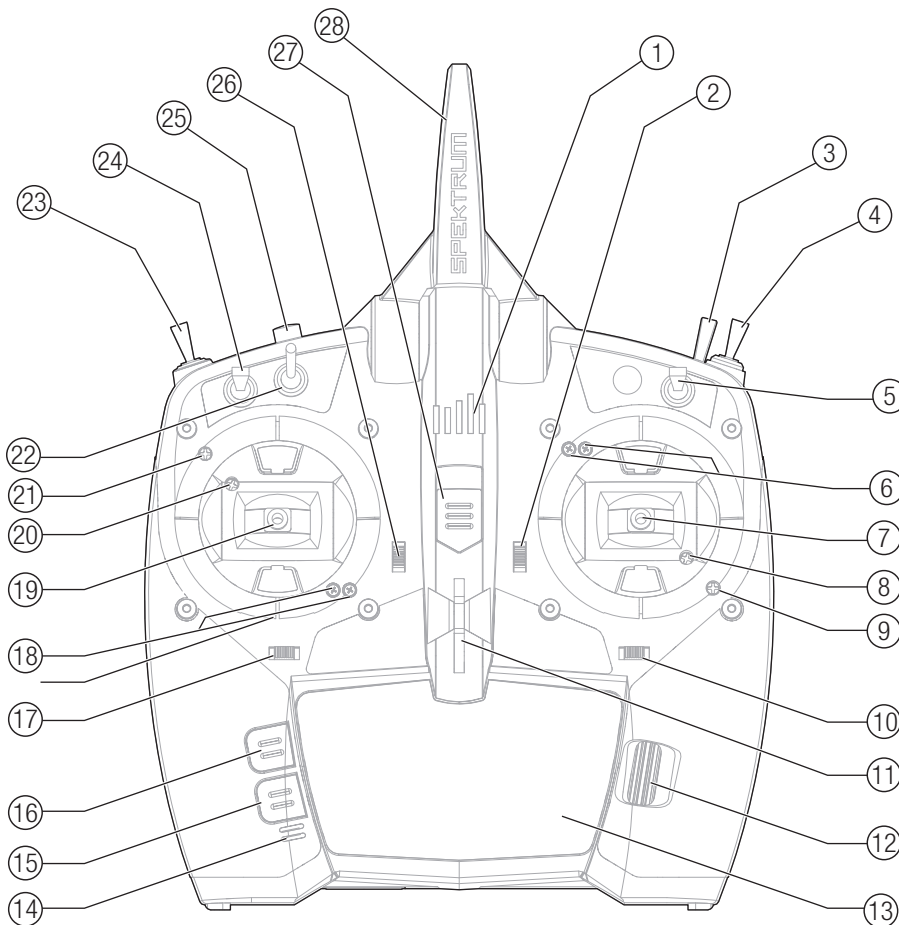

FUNZIONI DEL TRASMETTITORE

Funzione		Funzione	
1	Interruttore A	6	Coperchio vano batteria
2	Maniglia	7	Sportellino per cambio "Mode"
3	Coperchio di sicurezza	8	Cursore per cambio "Mode"
4	Apertura per scheda SD	9	Tensione rotazione antenna
5	Presa di carica per batteria Lilon opzionale		

Alimentazione DX6e ON e OFF

1. Premere il tasto per accendere la DX6e.
2. Tenere premuto il tasto per circa 4 secondi per spegnere la DX6e

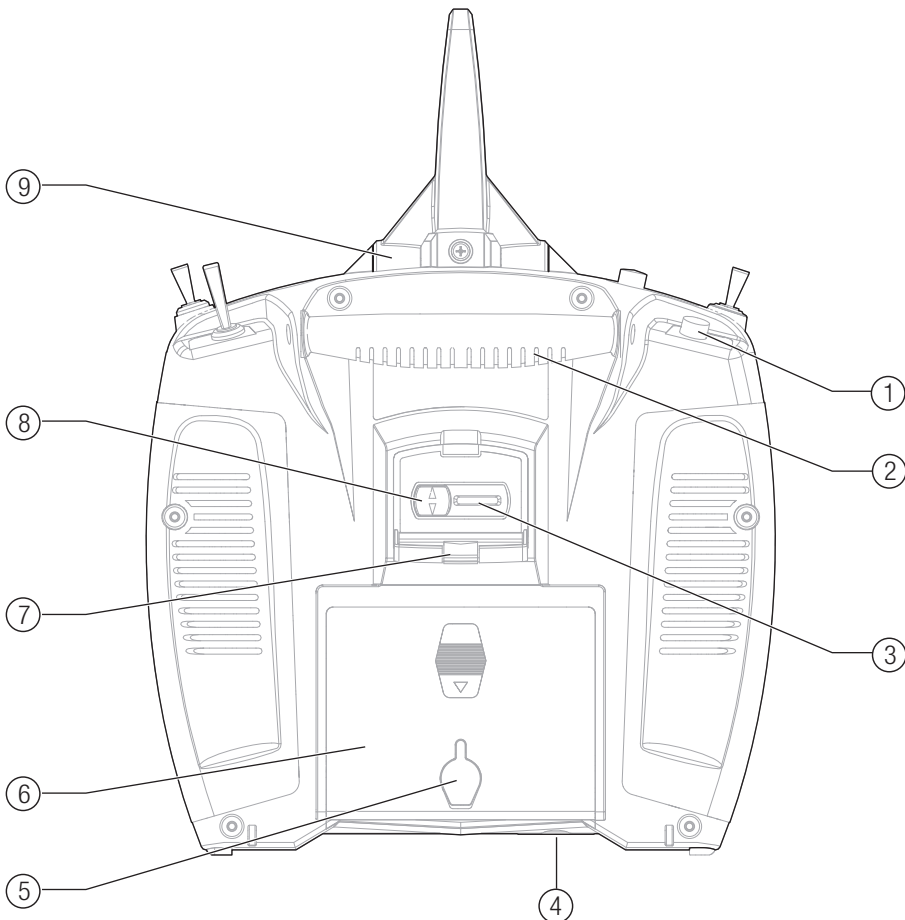
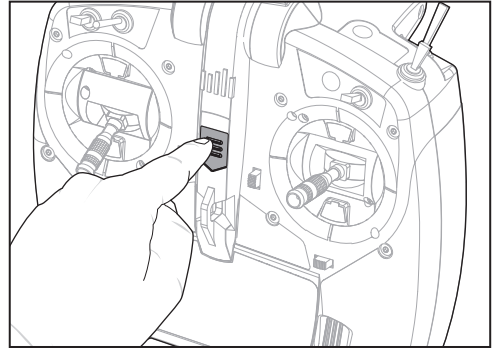

SCHEMATA PRINCIPALE

Funzione	
(A)	Nome modello
(B)	DSMX/DSM2 If not shown, this indicates "not bound".
(C)	Livello di carica batteria
(D)	Indicatore digitale della tensione (un allarme suona e la schermata lampeggia quando la tensione della batteria scende sotto i 4,3V quando si usano le pile alcaline o i 6,4V con le batterie LiPo / Lilon)
(E)	Tipo di modello
(F)	Trim elevatore (Modi 2 e 4) Trim motore (Modi 1 e 3)
(G)	Trim alettone (Modi 1 e 2) Trim alettone (Modi 3 e 4)
(H)	Timer

Funzione	
(I)	Trim timone (Modi 1 e 2) Trim alettone (Modi 3 e 4)
(J)	Trim motore (Mode 2 e 4) Trim elevatore (Mode 1 e 3)
(K)	Timer

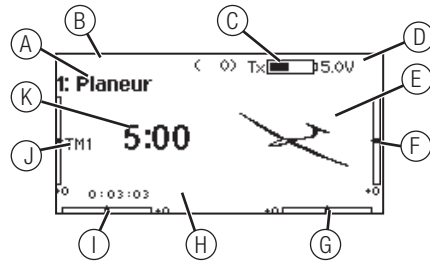

NAVIGAZIONE

- Girare la rotella di scorrimento per navigare attraverso i menu e le opzioni, o premerla per scegliere o cambiare i contenuti dello schermo.
- Usare il pulsante BACK per tornare alla schermata precedente (ad esempio per passare dal Miscelazioni al Lista funzioni)
- Usare il pulsante CLEAR per riportare un valore selezionato alla sua condizione originale di default.
- Quando il trasmettitore è acceso si va direttamente alla schermata Scelta modello premendo insieme i pulsanti Clear e Back. Questo è un Accesso diretto e permette di accedere alla schermata suddetta senza spegnere e riaccendere il trasmettitore.
- Tenendo premuta la rotella di scorrimento mentre si accende il trasmettitore, si entra direttamente nell'elenco

Impostazione sistema. Quando si è nel Impostazione sistema non c'è trasmissione di segnali radio per evitare di danneggiare accidentalmente i comandi o i servi durante la programmazione.

- Dalla schermata principale si può girare la rotella di scorrimento per vedere la funzione Servo monitor.
- Accendendo il trasmettitore si vede la schermata principale Main Screen. Premendo la rotella di scorrimento una volta da questa posizione si passa a Lista funzioni.
- Quando si vuole cambiare un valore in una schermata per una certa posizione del cursore, basta spostarlo nella posizione voluta per evidenziare il valore da cambiare, come ad esempio 0/1/2, su/giù o sinistra/destra.



Consiglio: il piccolo segno di sotto mostra la posizione attuale dell'interruttore.
Girando e premendo il "Roller" (rotella di scorrimento), il riquadro selezionato diventa nero per indicare che il valore o la condizione sono attivi in questa posizione.

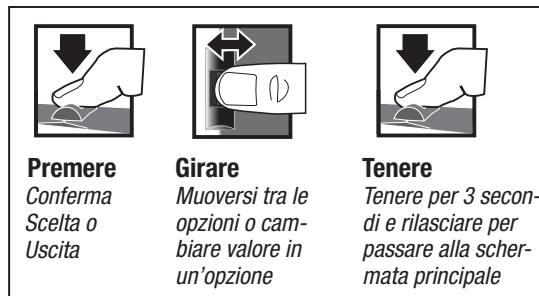

Scelta interruttore automatico

Per scegliere facilmente un interruttore in una funzione, come un mixer, far scorrere il Roller fino ad evidenziare la casella per la scelta dell'interruttore e premere il Roller. Il contorno della casella adesso lampeggia. Per scegliere un interruttore, muovere quello scelto e controllare che venga visualizzato in modo corretto. Se tutto è a posto premere il Roller per completare la scelta.



SCHEDA SD

Installazione della scheda SD

La scheda SD (non inclusa) vi permetterà di:

- Importare (copiare) modelli da un altro trasmettitore DX6e
- Esportare (trasferire) modelli ad un altro trasmettitore DX6e
- Aggiornare il software AirWare del trasmettitore
- Installare / Aggiornare i file audio

Per installare la scheda SD:

1. Spegnerne il trasmettitore.
2. Premere la scheda SD nella sua sede con l'etichetta rivolta verso il retro del trasmettitore. La scheda ha una tacca di riferimento per evitare un inserimento errato. Non forzare se la scheda non entra.

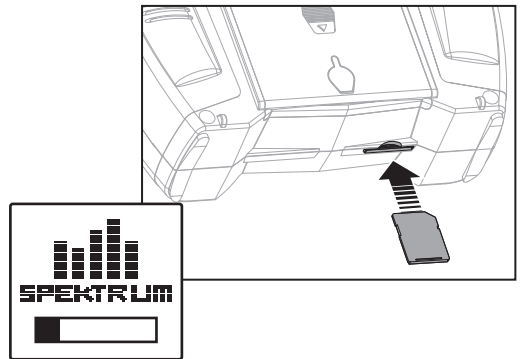

Registrare la trasmittente sul sito Spektrum

Esportando il numero di serie della trasmittente sulla scheda SD, lo si può caricare direttamente nella schermata di registrazione su www.spektrumrc.com.

Per esportare il numero di serie:

1. Mentre si accende la trasmittente tenere premuta la rotella di scorrimento finché non appare la lista menu sistema.
2. Scorrere sul menu Impostazione sistema. Premere la rotella di scorrimento una volta per aprire il menu.
3. Selezionare NEXT sulle schermate Impostazione sistema ed Ulteriori Settaggi.
4. Quando appare la schermata Numero Seriale selezionare ESPORTA.

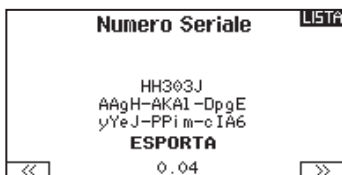

5. Spegnerne la trasmittente e togliere la scheda SD dalla trasmittente.

Per caricare il numero di serie su www.spektrumrc.com:

1. Inserire la scheda SD nel computer e verificarne il contenuto cercando il file "My_DX6e.xml".
2. Con il browser preferito cercare www.spektrumrc.com. e andare sul link Product Registration che si trova nella parte superiore della pagina, come illustrato.

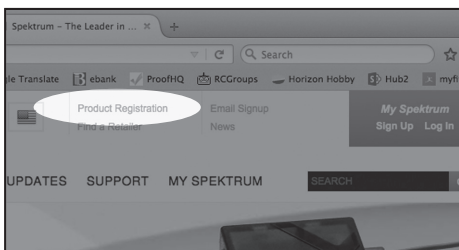

3. Se non si è ancora registrati bisogna farlo ora per creare un nuovo account. Se invece si ha già un account basta entrare facendo il login.
4. Una volta entrati andare alla pagina "My Spektrum" e compilare inserendo tutte le informazioni utili. Quando si è inserito il modello della propria trasmittente scegliendolo dal menu a discesa, compare la richiesta di caricare il numero di serie.
5. Cliccare sul tasto Select per cercare il file "My_DX6e.xml" sulla scheda SD inserita prima nel computer e selezionarlo.

 A screenshot of the 'ABOUT MY PRODUCT' registration form on the website. It includes fields for 'Model' (DX20 2.4GHz DSMX Radio w/Telemetry), 'Serial Number', 'Registration Nickname', 'Registration City', and 'Purchased/Received Date'. There is a section for 'UPLOAD SERIAL NUMBER FROM XML FILE' with a 'Select' button and a file list showing 'MY_DX20.xml'. On the right, there are checkboxes for 'How did you first learn about this product?' with options like 'Local Hobby Store', 'Web Forum', 'SpektrumRC.com', and 'HorizonHobby.com'.

6. Cliccare su Upload dal file xml... e il numero di serie andrà a riempire il campo Serial Number.
7. Cliccare su REGISTER nella parte inferiore dello schermo per terminare la registrazione della nuova trasmittente Spektrum.

In alternativa si può copiare il numero di serie dal file .xml e incollarlo direttamente nel campo Serial Number.

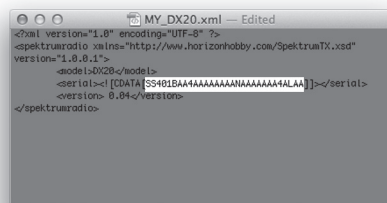

Le schermate illustrate corrispondono a quelle esistenti al momento della stampa di questo manuale, però in futuro potrebbero cambiare.

SCHEDA SD

Aggiornamento del firmware AirWare

AVVISO: il LED arancio Spektrum lampeggia e una barra di stato appare sullo schermo durante l'installazione del firmware. Non spegnere il trasmettitore durante l'aggiornamento del firmware altrimenti si potrebbero danneggiare i files di sistema.

AVVISO: Prima di installare qualsiasi file del firmware Airware, esportare sempre tutti i modelli su di una scheda SD diversa da quella contenente l'aggiornamento del firmware Airware. L'aggiornamento del firmware Airware cancella tutti i modelli in memoria.

Per maggiori informazioni sugli aggiornamenti AirWare, visitare il sito della Comunità Spektrum.

Installare automaticamente gli aggiornamenti AirWare

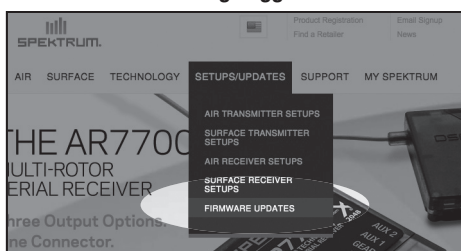

1. Con il browser preferito cercare www.spektrumrc.com, e andare sul link Firmware Updates all'interno di Setups/Update nella parte alta della pagina, come illustrato.
2. Trovare la trasmettente nell'elenco MY PRODUCTS e cliccare su Download Updates. Seguire le indicazioni sullo schermo per scaricare l'aggiornamento sul proprio computer e sulla scheda SD.

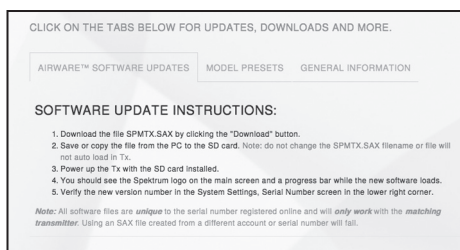
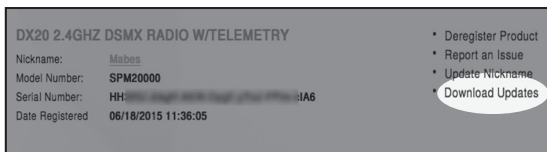

3. Espellere la scheda SD dal proprio computer.
4. Accertarsi che la trasmettente sia spenta prima di montarvi la scheda SD.
5. Accendere la trasmettente e l'aggiornamento si installa automaticamente.

Installare manualmente gli aggiornamenti AirWare

1. Salvare la versione AirWare desiderata su di una scheda SD.
2. Installare la scheda SD nella trasmettente.
3. Selezionare Aggiorna Firmware dalle opzioni del menu Scheda SD. Appare la schermata Scegli Files.
4. Selezionare dall'elenco la versione AirWare desiderata. Mentre si stanno installando gli aggiornamenti lo schermo è scuro. Il LED arancio Spektrum lampeggia e una barra di stato appare sullo schermo durante l'installazione del firmware.

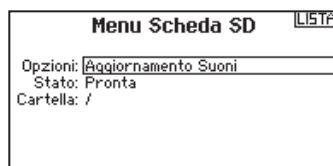

AVVISO: Non spegnere il trasmettitore durante l'aggiornamento del firmware. In caso contrario si danneggerebbe il trasmettitore.

Le schermate illustrate corrispondono a quelle esistenti al momento della stampa di questo manuale, però in futuro potrebbero cambiare.

SPECIFICHE DEL RICEVITORE AR620

Il ricevitore Spektrum AR620 incluso con la combinazione ricevitore - trasmettente DX6e è un ricevitore a portata massima per qualsiasi aeroplano a 6 canali (non incluso con versione solo trasmettente). Il ricevitore AR620 offre:

- Concezione senza antenna
- Connettore ottimizzato per un montaggio più semplice
- Tasto grande per il binding che elimina il bisogno di un connettore di binding separato
- Registro di volo integrato e telemetria della tensione del ricevitore con portata di volo radente quando associato a trasmettente Spektrum provvista di funzione telemetrica
- Due opzioni per la programmazione failsafe, SmartSafe™ + Hold Last oppure Preset

Installazione

Installare il ricevitore nella posizione normale consigliata dal produttore dell'aeromodello.

Usare nastro biadesivo o schiuma per fissare il ricevitore in sede.

Ricevitore Spektrum AR620	
Tipo	Ricevitore sport a 6 canali
Dimensioni	32,1 × 26,4 × 17,9 mm (L x P x A)
Antenna	Interna
Canali	6
Peso	8 g
Banda	2,4 GHz
Intervallo tensione	3,5-9 V

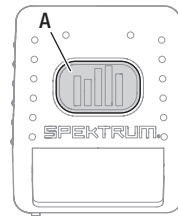

- A: Tasto binding
 B: Porta batteria
 C: Porte servo (1-6)
 D: 1/DATI: porta servo 1 e DATI

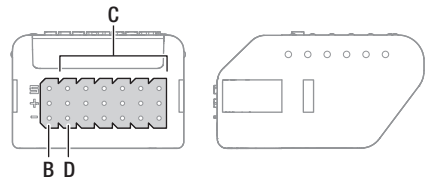

CONNESSIONE (BINDING)

Questa è la procedura che serve per far riconoscere al ricevitore il codice unico GUID del trasmettitore. Sarà necessario rifare la connessione (binding) dopo aver fatto tutte le regolazioni per avere le posizioni di failsafe impostate in modo corretto.

Connessione del ricevitore

L'opzione di programmazione failsafe viene configurata durante il processo di binding. Nell'improbabile caso di perdita della connessione radio durante l'uso, il ricevitore porta tutti i canali nelle posizioni di failsafe preimpostate.

Opzioni di programmazione failsafe:

SmartSafe™ + Hold Last

In caso di perdita del segnale, la tecnologia SmartSafe™ sposta il canale del motore nella posizione di failsafe (motore al minimo) preimpostata durante la procedura di binding. Tutti gli altri canali mantengono la propria ultima posizione.

Quando il ricevitore rileva un segnale proveniente dalla trasmettente, il sistema ripristina il normale funzionamento dell'aeromodello.

Per eseguire il binding in modalità failsafe SmartSafe + Hold Last:

1	Abbassare la manetta sulla trasmettente
2	Premere e tenere premuto il tasto di binding
3	Accendere il ricevitore
4	Rilasciare il tasto di binding quando il ricevitore entra in modalità di binding, indicata dal LED lampeggiante sul ricevitore
5	Posizionare la trasmettente in modalità di binding. Trasmettente e ricevitore sono connessi quando il LED sul ricevitore si accende con luce fissa

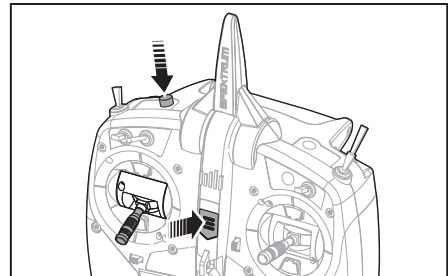

Preset

Failsafe predefinita ideale per gli allianti, che consente all'aeromodello di detormalizzare automaticamente se il segnale va perso. Con il failsafe Preset, se il segnale va perso, tutti i canali passano nelle posizioni di failsafe predefinite, evitando la perdita di contatto con il velivolo. Quando il ricevitore rileva un segnale proveniente dalla trasmettente, il sistema ripristina il normale funzionamento dell'aeromodello.

Per eseguire il binding in modalità failsafe Preset

1	Spostare tutti gli stick e gli interruttori sulla trasmettente nelle posizioni di failsafe desiderate
2	Premere e tenere premuto il tasto di binding sul ricevitore
3	Accendere il ricevitore
4	Rilasciare il tasto di binding quando il ricevitore entra in modalità di binding, indicata dal LED lampeggiante sul ricevitore
5	Premere e tenere premuto di nuovo il tasto di binding sul ricevitore
6	Posizionare la trasmettente in modalità di binding. Trasmettente e ricevitore sono connessi quando il LED sul ricevitore si accende con luce fissa
7	Rilasciare il pulsante di binding

PROGRAMMARE LE POSIZIONI DEL FAILSAFE

Quando si connette (bind) trasmettitore e ricevitore, si definiscono le posizioni di failsafe. In caso di perdita del segnale del trasmettitore, il ricevitore posiziona i servi secondo quanto era stato programmato. Il ricevitore Spektrum AR12120 ha 3 tipi di failsafe: SmartSafe, Hold (mantiene l'ultimo segnale utile ricevuto) e Preset (programmabile).

AVVISO: Le caratteristiche del failsafe cambiano a seconda del ricevitore usato. Bisogna sempre consultare il manuale del ricevitore.

Prima di andare in volo, bisogna SEMPRE confermare la funzione del failsafe secondo quanto desiderato.

SmartSafe

SmartSafe è un failsafe che vale solo per il canale del motore, ed offre i seguenti benefici:

- Impedisce l'accensione del motore quando è acceso solo il ricevitore e il trasmettitore è spento.
- Impedisce al regolatore di armarsi finché lo stick del motore non viene posizionato al minimo.
- Spegne i motori elettrici e manda al minimo quelli a scoppio quando si perde il segnale del trasmettitore.

Per programmare lo SmartSafe, portare lo stick motore completamente in basso o in posizione OFF prima di mettere il trasmettitore in modalità "bind" (connessione).

Per provare lo SmartSafe:

1. Accendere trasmettitore e ricevitore.
2. Spegner il trasmettitore. Il comando motore deve andare immediatamente nella posizione programmata (al minimo).



ATTENZIONE: accertarsi che l'aereo sia ben fisso a terra, perché nel caso che il failsafe fosse impostato male, il motore potrebbe aumentare fino al massimo.

Tenere l'ultimo comando

Se si perde la connessione in volo, tutti i canali, escluso quello del motore, mantengono la loro ultima posizione e l'aereo mantiene la sua rotta finché il ricevitore non recupera il segnale. Per programmare questa funzione seguire le istruzioni di questo manuale riguardanti la connessione (binding).

Per provare la funzione Hold:

1. Accendere trasmettitore e ricevitore.
2. Muovere uno degli stick nella posizione desiderata e mantenerlo in posizione.
3. Mentre si mantiene il comando, per esempio una piccola quantità di timone, spegnere il trasmettitore. Il timone deve rimanere fisso sulla posizione impostata con il comando.



ATTENZIONE: accertarsi che l'aereo sia ben fisso a terra, perché nel caso che il failsafe fosse impostato male, il motore potrebbe aumentare fino al massimo.

Preimpostazione Failsafe

Con questo failsafe, tutti i canali vanno nella posizione programmata durante la connessione (binding). Questo failsafe è l'ideale per aprire gli spoiler sugli alianti per evitare che l'aereo voli via se si perde il segnale.

Per programmare il failsafe Preset:

1. Inserire il "bind plug" e accendere il ricevitore.
2. Quando il LED arancio del ricevitore e di tutti i ricevitori remoti collegati lampeggia velocemente, togliere il "bind plug". Il LED arancio del ricevitore continua a lampeggiare.

3. Mettere gli stick e gli interruttori del trasmettitore nella posizione voluta per il Preset failsafe e poi accenderlo.
4. La programmazione failsafe è completa quando i LED arancio di trasmettitore, ricevitore e di tutti i ricevitori remoti collegati restano accesi con luce fissa.



ATTENZIONE: accertarsi che l'aereo sia ben fisso a terra, perché nel caso che il failsafe fosse impostato male, il motore potrebbe aumentare fino al massimo.

GUIDA ALLA PROGRAMMAZIONE PER TIPO DI MODELLO

Il menu Opzioni presenta la possibilità di scegliere il tipo di modello. Le voci del menu cambiano a seconda di quale modello si sceglie (Aereo, Elicottero, Aliante), ma sono identiche per tutti i modelli di quel tipo. Di seguito alla selezione del tipo di aereo (Aereo, Piatto oscillante o Aliante) si possono scegliere altre opzioni nel menu.



Lista menu sistema:	Lista funzioni:
Scelta modello	Imposta servo
Tipo di modello	D/R & Expo
Nome modello	↳ Differenziale
Tipo di aereo	↳ Differenziale coda a V
Imposta F-mode	↳ Spegnimento motore
Flight Mode Name Setup	↳ Curva motore
Assegna canale	↳ Sistema flap
Model Utilities	Miscelazioni
Avvertenze	Prova portata
Telemetria	Timer
Connetti	Telemetria
Allenamento	Impostazione Sistema
Imposta interruttori	Monitor
Impostazione sistema	
Trasferimento scheda SD	



Lista menu sistema:	Lista funzioni:
Scelta modello	Imposta servo
Tipo di modello	D/R & Expo
Nome modello	↳ Differenziale
Tipo di aereo	↳ Differenziale coda a V
Imposta F-mode	↳ Spegnimento motore
Flight Mode Name Setup	↳ Curva motore
Assegna canale	↳ Predisposizione profilo
Model Utilities	↳ Sistema profilo
Avvertenze	Miscelazioni
Telemetria	Prova portata
Connetti	Timer
Allenamento	Telemetria
Imposta interruttori	Impostazione Sistema
Impostazione sistema	Monitor
Trasferimento scheda SD	



Lista menu sistema:	Lista funzioni:
Scelta modello	Imposta servo
Tipo di modello	D/R & Expo
Nome modello	Spegnimento motore
Tipo di aereo	Curva motore
Imposta F-mode	Curva passo
Flight Mode Name Setup	↳ Piatto oscillante
Assegna canale	Gyro
Model Utilities	Miscelazioni
Avvertenze	Prova portata
Telemetria	Timer
Connetti	Telemetria
Allenamento	Impostazione Sistema
Imposta interruttori	Monitor
Impostazione sistema	
Trasferimento scheda SD	



Lista menu sistema:	Lista funzioni:
Scelta modello	Imposta servo
Tipo di modello	D/R & Expo
Nome modello	Spegnimento motore
Tipo di aereo	Curva motore
Imposta F-mode	Pitch Curve
Flight Mode Name Setup	↳ Camera Gimbal
Assegna canale	Spegnimento motore
Model Utilities	Curva motore
Avvertenze	Miscelazioni
Telemetria	Prova portata
Connetti	Timer
Allenamento	Telemetria
Imposta interruttori	Impostazione Sistema
Impostazione sistema	Monitor
Trasferimento scheda SD	

IMPOSTAZIONE DEL SISTEMA

Per vedere il menu System Setup, basta premere il "Roller" mentre si accende il trasmettitore. Quando viene visualizzato questo menu il trasmettitore non emette radio frequenza per evitare di danneggiare accidentalmente i servi e relativi comandi mentre si programma il trasmettitore.

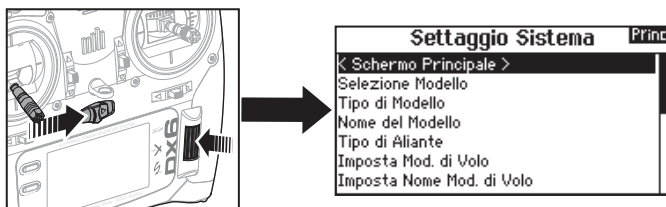

Si può anche entrare nel menu System Setup dal menu Function, senza spegnere il trasmettitore. Una schermata di avvertenza (Caution) avvisa che il segnale RF è disattivato (il trasmettitore non può trasmettere). Se si è sicuri e si vuol accedere al menu System List, premere YES. Se non si è sicuri premere NO per uscire dalla schermata principale e proseguire nelle operazioni.

Se non si preme YES o NO, il sistema uscirà dalla schermata principale e continuerà nelle operazioni entro circa 10 secondi.

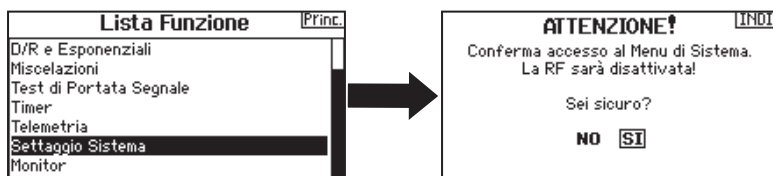

ATTENZIONE: non premere YES se il modello non è spento o ben fissato a terra.

Selezione Modello

Questa funzione permette di scegliere il modello voluto tra quelli registrati nelle 250 memorie disponibili.

1. Far scorrere la lista Selezione Modello fino alla memoria del modello desiderato.
2. Quando si evidenzia la memoria desiderata, premere la rotella di scorrimento una volta per confermare la scelta. Il trasmettitore torna al menu Impostazione sistema.
3. Aggiungere un nuovo modello andando in fondo alla lista. Con la schermata Create New Model verrà quindi proposta l'opzione se creare un nuovo modello o cancellare. Se si sceglie Cancel il sistema ritorna alla funzione Model Select. Se si sceglie Create, verrà creato un nuovo modello e da ora sarà disponibile nell'elenco dei modelli.

Accesso Diretto

Dalla schermata principale o da quella della Telemetria, premere insieme Clear e Back per passare direttamente al menu Selezione Modello.

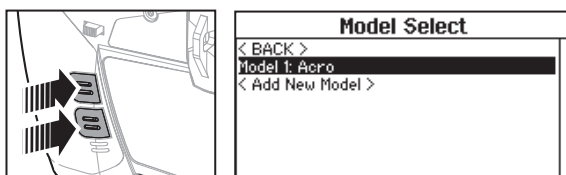

Tipo di modello

Qui si sceglie fra aereo ACRO, elicottero HELI o aliante SAIL.

IMPORTANTE: quando si cambia tipo di modello, tutte le programmazioni fatte precedentemente vengono perse. Accertarsi di essere veramente sulla memoria desiderata. Dopo aver cambiato il tipo di modello è necessario rifare la connessione (binding).

Per cambiare il tipo di modello:

1. Scorrendo, posizionarsi sul tipo di modello voluto e premere la rotella di scorrimento. Appare la schermata di conferma per il tipo di modello.
2. Scegliere Yes e premere la rotella di scorrimento per confermare. Tutti i dati presenti su quella memoria vengono cancellati. Scegliendo No si esce dalla schermata di conferma e si ritorna al menu Tipo di modello.

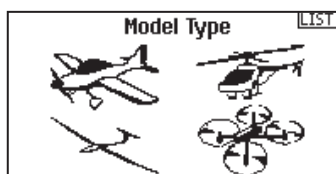

IMPOSTAZIONE DEL SISTEMA

Nome modello

Questo menu permette di assegnare un nome personalizzato alla memoria del modello corrente, utilizzando fino a 20 caratteri inclusi gli spazi.

Per aggiungere lettere al nome di un modello:

1. Far scorrere i caratteri fino a quello voluto e premere la rotella di scorrimento una volta. Appare una casella lampeggiante.
2. Scorrere a destra o a sinistra finché appare il carattere desiderato. Premere la rotella di scorrimento una volta per confermare.
3. Scorrere fino alla posizione del prossimo carattere e ripete i passi 1. e 2. finché il nome del modello non è completo.
4. Scegliere BACK per tornare al menu Impostazione sistema.

Per cancellare un carattere:

1. Premere CLEAR quando il carattere è selezionato.
2. Premere CLEAR una seconda volta per cancellare tutti i caratteri a destra del cursore.

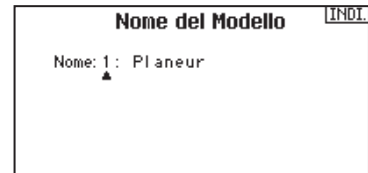

Tipo di Aereo	▶ Questo menu è disponibile solo in modalità Aereo. Per l'impostazione si veda la sezione ACRO.
Tipo di Aliante	▶ Questo menu è disponibile solo in modalità Aliante. Per l'impostazione si veda la sezione SAIL.
Tipo di piatto	▶ Questo menu è disponibile solo in modalità Elicottero. Per l'impostazione si veda la sezione HELI.

Imposta F-Mode

Questo menu serve ad assegnare gli interruttori per attivare le fasi di volo.

Modo	Numero di interruttori	Numero di modalità di volo
Aereo	1	fino a 3
Heli	3 (incluso Hold motore)	5 (incluso Hold motore)

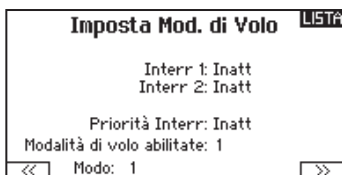

Impostazione della modalità di volo per Aliante

Si possono assegnare fino a 5 modalità di volo usando una combinazione di interruttori (fino a 2). Si può anche assegnare un interruttore prioritario. Quando questo interruttore è in posizione attiva, è attiva solo la modalità di volo corrente, senza considerare le posizioni degli altri interruttori.

Tabella delle modalità di volo per Aereo e Aliante

Si possono assegnare le modalità di volo disponibili (fino a 5 per Aereo e fino a 10 per Aliante) per ciascuna delle posizioni degli interruttori (si possono usare fino a 3 interruttori per aliante e 2 per aereo). Premere (>>) dalla pagina Flight Mode Name per accedere alla pagina di assegnazione delle modalità di volo quando si sceglie Custom Flight Mode nella pagina Flight Mode Setup. La combinazione fino a 2 o 3 interruttori si può usare per accedere a tutte le modalità di volo disponibili.

Numero fasi di volo	2	3	3*	4	4	5
Interruttore 1 (numero di posizioni)	2P	3P	2P	2P	3P	3P
Interruttore 2 (numero di posizioni)			2P	3P	2P	3P
Fasi di volo 1	Lancio	Lancio	Lancio	Lancio	Lancio	Lancio
2	Cruise	Cruise	Cruise	Cruise	Cruise	Cruise
3		Atterraggio			Atterraggio	Atterraggio
4			Termica	Termica	Termica	Termica
5				Velocità		Velocità

* Deve essere impostato nelle fasi di volo 4/5

IMPOSTAZIONE DEL SISTEMA

Impostazione nome modalità di volo

La funzione "Flight Mode Name" permette di rinominare le modalità di volo attraverso i menu.

Per cambiare il nome della Modalità di Volo:

1. Entrare nella funzione "Flight Mode Name" dopo aver impostato le modalità di volo.
2. Selezionare la modalità di volo che si vuole rinominare ed inserire il nome desiderato.
3. Premere Back nella schermata Edit Flight Mode Name per tornare alla schermata principale Flight Mode Names.

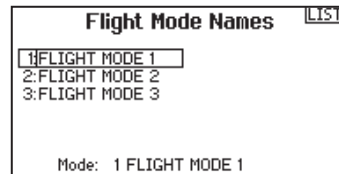

Assegna canale

In questa schermata si può riassegnare quasi ogni canale del ricevitore ad un diverso canale sul trasmettitore. Ad esempio il canale del carrello sul ricevitore, si può riassegnare utilizzando il canale del motore sul trasmettitore.

1. Far scorrere fino ai canali del ricevitore che si vogliono cambiare.
2. Premere una volta la rotella di scorrimento e far scorrere a destra o a sinistra per cambiare l'ingresso del ricevitore.
3. Premere la rotella di scorrimento una seconda volta per confermare la scelta.

IMPORTANTE: non si può assegnare un mixer ad un canale che è stato spostato. Prima creare la miscelazione e poi spostare il canale.



Configura ingressi

Qui si può assegnare un canale del trasmettitore ad un diverso stick o interruttore.

1. Scegliere (>>) nella schermata Assegna canale per accedere alla schermata Configura ingressi.
2. Far scorrere i canali del trasmettitore che si vogliono riassegnare e premere la rotella di scorrimento. La cornice intorno all'ingresso attuale lampeggia.
3. Scorrere a destra o a sinistra per scegliere lo stick o l'interruttore voluto.
4. Premere la rotella di scorrimento per confermare.

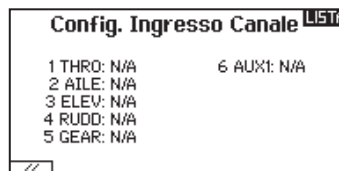

IMPOSTAZIONE DEL SISTEMA

SERVIZI PER IL MODELLO

In questa funzione si può creare un nuovo modello, cancellarlo o copiarlo, si può anche riportare un modello alle sue impostazioni iniziali ed ordinare l'elenco dei modelli.



Creare un nuovo modello

Con questa selezione si aggiunge un nuovo modello all'elenco.

1. Selezionare Create New Model. Con questa schermata si ha la possibilità di creare un nuovo modello o di cancellarlo.
2. Se si sceglie Cancel, il sistema ritorna alla funzione Model Select.
3. Se si sceglie Create, verrà creato un nuovo modello che sarà disponibile nell'elenco dei modelli.

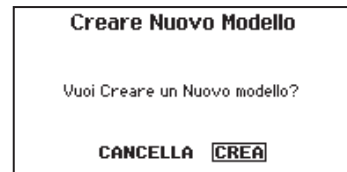

Cancellare un modello

Con questa selezione si può cancellare un modello in modo permanente. Se non si vuole fare questo, scegliere Cancel per uscire dalla pagina.

1. Per cancellare un modello, evidenziare il modello dall'elenco. Premere per selezionare e poi scorrere sul nome del modello. Premere il Roller per selezionare.
2. Selezionare DELETE per cancellare il modello.

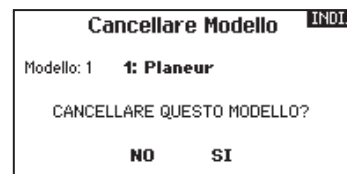

Copiare un modello

Il menu Model Copy permette di duplicare le programmazioni di un modello da una posizione nell'elenco ad un'altra.

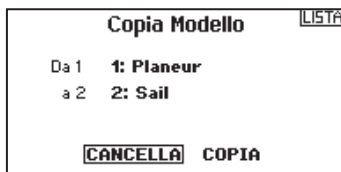

Usare questa funzione per:

- Salvare la copia di un modello prima di sperimentare nuovi valori.
- Velocizzare la programmazione di un modello usandone una simile già esistente.

IMPORTANTE: copiando il programma di un modello, tutti i dati nella memoria di destinazione verranno cancellati.

Per copiare la programmazione di un modello:

1. Accertarsi che il modello che si vuole copiare sia attivo. Se non lo fosse, selezionare "Cancella" e scegliere il modello nel menu Scelta modello.
2. Selezionare la memoria vicina ad "a" e scorrere fino alla memoria desiderata. Premere una volta la rotella di scorrimento per confermare.
3. Scegliere "Copia" e compare la schermata di conferma.
4. Scegliere Copy per confermare. Scegliendo Cancel si ritorna alla schermata System Setup.
5. Scegliere il modello "To" come modello corrente, poi connettere trasmettitore e ricevitore. Copiando un modello non viene copiata anche la connessione (binding) del modello originale.

Non si può usare questo menu per copiare le memorie sulla scheda SD; in questo caso bisogna scegliere "Trasferimento scheda SD".

IMPOSTAZIONE DEL SISTEMA

Azzera modello

Usare questo menu per cancellare tutta la programmazione del modello presente nella memoria attiva. Questa azione cancella la programmazione fatta e riporta tutte le impostazioni a quelle originali.

Dopo questa operazione bisogna rifare la connessione (re-bind).



Ordinare l'elenco dei modelli

Con questa funzione si possono ordinare i modelli in elenco. Questo può aiutare per raggruppare modelli simili e trovarli più facilmente. Per spostare un modello bisogna selezionarlo con il Roller e poi premere per confermare. Poi scorrere con il Roller per spostare il modello scelto nella posizione desiderata.



Avvertimenti

Questo menu consente di programmare un tono o una vibrazione per avvisare che un certo interruttore o canale si trova nella posizione selezionata.

L'allarme si attiva e compare anche un messaggio di avvertimento se, quando si accende il trasmettitore, un certo interruttore o comando si trova in una posizione pericolosa.

Per far cessare l'allarme bisogna riportarli nella loro posizione normale.

Per ragioni di sicurezza, l'allarme del comando motore si attiva se lo stick va oltre il 10%.



IMPOSTAZIONE DEL SISTEMA

TELEMETRIA

Installando i moduli opzionali di telemetria con i relativi sensori, si permette al ricevitore di inviare i dati al trasmettitore che poi li mostra sul suo schermo. Si abilita anche la registrazione dei dati rilevati sulla scheda SD o la visualizzazione con l'applicazione mobile Spektrum STi.

Impostazione della telemetria

Schermo

Le opzioni disponibili sono:

Tele: Quando si preme la rotella di scorrimento appaiono i dati di telemetria sullo schermo e la schermata base viene disabilitata.

Main: Gli avvertimenti della telemetria appaiono sulla schermata base ma tutti gli schermi della telemetria sono disabilitati.

Roller (default): Permette il passaggio manuale tra gli schermi della telemetria e la schermata base tutte le volte che si preme la rotella di scorrimento.

Auto: Lo schermo della telemetria appare automaticamente tutte le volte che il trasmettitore riceve i dati dal modulo.

Unità di misura

Passare a Unità e tutte le volte che si preme la rotella di scorrimento si passa da unità US a Metriche.

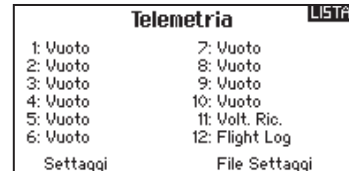

Auto-configurazione telemetria

IMPORTANTE: l'opzione Auto-Config non è disponibile dal menu System Setup>Telemetry. Quando si usa l'opzione Auto-Config la trasmissione RF deve essere attiva. Quando è attivo il menu System Setup il segnale RF è spento. Il trasmettitore DX6e ha la possibilità di autoconfigurare la telemetria e rilevare dei nuovi sensori.

Per usare la funzione Auto-Config:

1. Accertarsi che tutti i componenti della telemetria siano connessi al trasmettitore e al ricevitore.
2. Accendere il trasmettitore, poi accendere il ricevitore.
3. Selezionare Telemetry dalla Function List, poi selezionare Auto-Config. La voce "Configuring" lampeggia per 5 secondi e i nuovi sensori appaiono nell'elenco.
4. Regolare i valori di allerta del sensore secondo necessità.

Stato dei rapporti:

La funzione Status Reports definisce quanto rapidamente il trasmettitore rinnova i dati sullo schermo. Ogni sensore della telemetria si può regolare in modo indipendente.

Per esempio, il sensore del contagiri RPM si può aggiornare ogni 10 secondi, mentre il sensore dell'altimetro si aggiorna ogni 15 secondi.

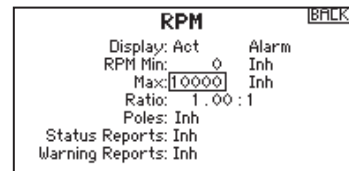

Rapporti di avvertimento:

La funzione Warning Reports determina quanto spesso debbano avvenire gli avvertimenti della telemetria, se sono attivi.

IMPOSTAZIONE DEL SISTEMA

Allarmi della telemetria

Selezionare INH sotto Alarm per scegliere il tipo di allarme desiderato. Le opzioni sono: Inh, Tone, Voice.

Impostazione dei files

Questo si usa per scegliere il modo di registrazione dei dati.

Nome del file

1. Scegliere Nome del file per assegnare un nome personalizzato.
2. Appare la schermata Nome del file che permette di assegnare un nome come si fa per il nome di un Modello o di una Fase di volo, ma con 8 caratteri al massimo.
3. Premere BACK per confermare e salvare il nome.

Avvio

1. Scegliere "Avvio" per assegnare una posizione ad un interruttore per attivare la registrazione dei dati.
2. Premere una volta la rotella di scorrimento per confermare.

Abilitato

Quando è posizionato su NO, la registrazione dei dati è spenta. Scegliere YES per salvare i dati della telemetria sulla scheda SD, che deve essere preventivamente installata sul trasmettitore.



ATTENZIONE: non accedere al menu della telemetria durante il volo. Se si accede al menu della telemetria dalla Lista menu, si potrebbe vedere la segnalazione di perdita di pacchetti di dati quando si esce dal menu. Questa perdita non è un errore, ma è comunque una perdita di dati che è bene evitare.

Bind (connessione)

Il menu Bind permette di connettere un trasmettitore e un ricevitore senza spegnere il trasmettitore. È utile quando si programma un nuovo modello e si vuole connettere un ricevitore per le funzioni di failsafe.

Per maggiori informazioni si veda la sezione riguardante il Failsafe.



IMPOSTAZIONE DEL SISTEMA

Trainer senza fili

Questo sistema funziona proprio come quello con il cavo. Selezionare Wireless Trainer per connettere un trasmettitore Slave DSM2 o DSMX al trasmettitore Master. Con questa opzione, quando il Master preme il tasto/interruttore trainer, il controllo viene trasferito al trasmettitore Slave connesso. Dopo la connessione, il trasmettitore Slave resta connesso al Master finché non viene connesso un altro trasmettitore al Master o lo Slave non viene connesso ad un altro ricevitore o trasmettitore Master. La tecnologia ModelMatch si applica anche a questo sistema trainer senza fili. Il trasmettitore Master sarà connesso allo Slave per il modello connesso in uso. Inoltre se il trasmettitore Slave ha la tecnologia ModelMatch, sarà solo connesso al trasmettitore Master per il modello scelto durante la connessione (binding).

Inhibit

In questa condizione la funzione trainer senza fili è inibita e non si può utilizzare.



ATTENZIONE: bisogna scegliere Inhibit dal menu Trainer solo quando non si usa la funzione Wireless Trainer, in caso contrario si potrebbe perdere il controllo dell'aereo.

Programmable Master

La modalità Master Programmable consente di programmare il trasmettitore del maestro a trasferire i canali tutti o singolarmente quando si attiva l'interruttore Trainer. Questa modalità è l'ideale per i principianti, poiché si possono insegnare i comandi uno per volta mentre il maestro mantiene il controllo su tutti gli altrill trasmettitore Slave (allievo) potrebbe essere in modalità Inhibit, se disponibile. I trasmettitori Master e Slave DEVONO avere la stessa programmazione.

Pilot Link Master

Questa modalità consente di programmare il trasmettitore del maestro a trasferire i canali tutti o singolarmente quando si attiva l'interruttore Trainer. Pilot Link Master è l'ideale per modelli complessi, poiché il trasmettitore Master può controllare tutte le funzioni secondarie (Es. modalità di volo, carrelli retrattili, flaps e freni). Le funzioni secondarie si possono assegnare individualmente al trasmettitore Slave secondo necessità. Non è necessario programmare il modello sul trasmettitore Slave.

Operazioni Trainer senza fili sul DX6e

1. Entrare in un modello non usato sul trasmettitore Slave (solo trasmettitore computerizzato).
2. Connettere il trasmettitore Master al modello.
3. Accertarsi che le batterie dei trasmettitori Master e Slave siano completamente cariche.
4. Accertarsi che il trasmettitore Slave sia spento.
5. Sia nella pagina Wireless Programmable Master che nella Wireless Pilot Link Master, scegliere BIND. Questo mette il ricevitore trainer del trasmettitore Master senza fili nella modalità di connessione (bind). Si dovrebbe vedere la schermata seguente:



6. Entrare in modalità di connessione (bind) sul trasmettitore Slave seguendo le istruzioni fornite con il trasmettitore in uso.

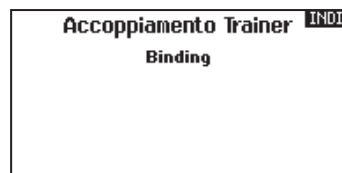

7. Dopo che la connessione è avvenuta con successo, dovrebbe apparire la schermata seguente.
8. Premere il tasto trainer sul trasmettitore Master per trasferire il controllo del modello allo Slave.
9. Rilasciando il tasto trainer, il trasmettitore Master riprende il controllo del modello.

Master Override

Questa caratteristica consente all'istruttore di riprendere immediatamente il controllo del modello muovendo gli stick di comando. Dopo aver attivato Master Override, il trasmettitore Slave non può controllare il modello finché non si riporta a zero l'interruttore trainer. Per fare questo:

1. Portare l'interruttore trainer in posizione OFF.
2. Portare l'interruttore trainer in posizione ON per attivare il trasmettitore Slave.

IMPOSTAZIONE SISTEMA

IMPOSTAZIONE SISTEMA

Questo menu consiste di 4 schermate: "Impostazione sistema", "Altre impostazioni", "Numero di serie" e "Calibrazione". Per passare da una schermata all'altra scegliere (>>) o (<<).



Nome dell'utente

Serve per identificare il proprietario e si deve programmare nel trasmettitore. Questo nome compare sulla schermata principale, in basso a destra.

Programmare il nome utente:

1. Scorrere fino a "Nome utente" e premere la rotella di scorrimento per far apparire la schermata specifica.

2. Evidenziare la posizione del carattere desiderato e poi premere la rotella di scorrimento. Scorrere a destra o a sinistra per scegliere il carattere desiderato e poi premere di nuovo per confermare. Il nome dell'utente può contenere al massimo 20 caratteri compresi gli spazi.
3. Premere il pulsante BACK per salvare il nome e tornare al menu Impostazione sistema.

Contrasto

Per regolare il contrasto dello schermo:

1. Scorrere fino a "Contrasto" e premere la rotella di scorrimento.
2. Scorrere a destra o a sinistra per regolare il valore del contrasto. I numeri bassi indicano meno contrasto mentre quelli alti più contrasto.

3. Per salvare la regolazione premere una volta la rotella di scorrimento.

Retroilluminazione

Questo campo regola la luminosità della retroilluminazione e il tempo di durata. Si può disattivare la retroilluminazione per i voli diurni e attivarla per quelli notturni.

Le opzioni per la durata della retroilluminazione sono:

- OFF:** si vede per breve tempo appena dopo l'accensione.
ON: la retroilluminazione è sempre accesa.

Set Time: la retroilluminazione è accesa per 3, 10, 20, 30, 45 o 60 secondi. Premere la rotella di scorrimento per accendere la retroilluminazione.

L'intensità della retroilluminazione è regolabile dal 10% (più scuro) al 100% (più luminoso) con incrementi del 10%.

Mode (modalità di pilotaggio)

Si può cambiare facilmente la modalità (Mode) della trasmettente fra 1, 2, 3 e 4. Usare il cursore che si trova nella parte posteriore della trasmettente per cambiare tra le modalità (2, 4) e (1, 3). *Terminare il cambiamento di modalità osservando la seguente procedura di programmazione.

Per cambiare la modalità degli stick:

1. Passare a Mode e premere la rotella di scorrimento.
2. Scorrere a destra o a sinistra per cambiare la modalità degli stick. Premere la rotella di scorrimento per salvare la scelta.

3. Selezionare NEXT nell'angolo in basso a sinistra finché non compare la schermata di calibrazione (Calibration).
4. Portare al centro i comandi della trasmettente e completare la calibrazione prima di uscire dal menu System Setting. Per maggiori informazioni si veda "Calibrazione della Trasmettente".

* Per maggiori informazioni si veda "Physical Transmitter Adjustments" (regolazioni meccaniche della trasmettente) alla fine del manuale.

Allarme batteria

Qui si può cambiare il tipo di batteria usata nel trasmettitore e la soglia di allarme. Un allarme sonoro avviserà quando la batteria raggiunge la minima tensione impostata.

Per cambiare l'allarme della batteria:

1. Far scorrere i tipi di batteria e premere la rotella di scorrimento per cambiare da LiPo a NiMH o viceversa.
2. Scorrere fino alla tensione della batteria e premere la rotella di scorrimento. Girare la rotella o destra o a sinistra per cambiare il livello della tensione. Premere di nuovo la rotella per confermare e memorizzare il cambiamento.



ATTENZIONE: non scegliere NiMH quando nel trasmettitore è installata una batteria LiPo/ Li-Ion, altrimenti avrebbe una sovrascarica che danneggerebbe sia la batteria che il trasmettitore.



ATTENZIONE: non abbassare la soglia minima di 6,4 V per le batterie LiPo/ Li-Ion, altrimenti si avrebbe una sovrascarica che danneggerebbe sia la batteria che il trasmettitore.

IMPOSTAZIONE DEL SISTEMA

Scelta della Lingua

Scelta della Lingua

Nel menu <Impostazione sistema> ruotare il "Roller" per evidenziare <Linguaggio> e poi premere per confermare.

Ruotare il "Roller" per scegliere la lingua e poi premere per confermare. I nomi inseriti non vengono modificati, anche se si cambia lingua.

Allarme per inattività

Dopo un certo periodo di inattività, il trasmettitore emette un allarme per avvertire di spegnerlo per evitare di scaricare completamente e inutilmente la batteria.

Le opzioni sono:

- INH (non suona nessun allarme)
- 5 min
- 10 min (Default)
- 30 min
- 60 min

Per cambiare opzione:

1. Scorrere sul tempo attuale impostato per l'allarme e premere la rotella.
2. Scorrere a destra o a sinistra per cambiare il tempo. Premere di nuovo la rotella di scorrimento per confermare e memorizzare la selezione.

ULTERIORI SETTAGGI

Con questo menu si possono:

- Abilitare o disabilitare i suoni
- Cambiare la visualizzazione degli indicatori dei trim



Suoni di sistema

Scorrendo fino a questo menu e premendo il Roller si attiva (Active) o si disattiva (Inhibit) il suono. Si possono disattivare tutti i suoni mettendo il volume a 0.



Stile dei trim

Cambia la forma degli indicatori dei trim sullo schermo principale. L'opzione Display comprende:

- "Boxed Boxes" (default) - gli indicatori appaiono entro una cornice quando si regola il trim.
- "Boxed Arrows" - gli indicatori appaiono come frecce incorniciate quando si regola il trim.
- INH - Gli indicatori appaiono come frecce sulle linee quando si regola il trim.

"Inibito" toglie tutte le barre dei trim e gli indicatori dalla schermata principale.

Per cambiare:

1. Scorrere fino al Stile dei trim e premere la rotella.
2. Far scorrere a destra o a sinistra per cambiare le opzioni, poi premere la rotella per confermare e memorizzare la selezione.

IMPOSTAZIONE DEL SISTEMA

NUMERO DI SERIE

Questa schermata mostra il numero di serie del trasmettitore e il numero della versione AirWare.

Si può fare riferimento a questa schermata tutte le volte che serve il numero di serie per registrare il trasmettitore o per scaricare gli aggiornamenti del firmware AirWare dal sito web della comunità Spektrum.

Esportare il numero di Serie sulla scheda SD

Questa funzione può essere utile per esportare il numero di serie del trasmettitore come file di testo per un promemoria personale o per registrare il trasmettitore nella comunità Spektrum.

Per esportare il numero di serie del trasmettitore:

1. Inserire la scheda SD nella sua sede sul trasmettitore.
2. Scorrere su EXPORT e premere la rotella. Appare la schermata che indica lo stato della scheda SD in cui si vede la scritta MY_DX6e.xml.
3. Premere di nuovo la rotella per tornare alla schermata Numero di serie.
4. Spegnerne il trasmettitore e togliere da esso la scheda SD.
5. Inserire la scheda SD in un lettore e collegarla al computer.
6. Aprire il file MY_DX6e.xml dalla scheda SD. A questo punto si può copiare e incollare il numero di serie nei propri appunti o sul sito della Comunità Spektrum.



Individuare la versione del firmware del trasmettitore

La versione del firmware AirWare si trova tra (<<) e (>>) in basso sulla schermata del numero di serie. Controllare questo numero prima di andare sul sito della Comunità Spektrum per scaricare gli aggiornamenti.

IMPORTANTE: I files del firmware AirWare sono specifici per certi numeri di serie e non si possono trasferire files fra trasmettitori, oppure scaricare un file e usarlo per aggiornare più trasmettitori.

CALIBRAZIONE

Questa funzione si usa per calibrare gli stick e i comandi proporzionali a cursore e rotativi. È necessario calibrare il trasmettitore quando si cambia la modalità di pilotaggio.

Calibrazione del trasmettitore

1. Muovere con attenzione gli stick con un movimento a forma di + da sinistra a destra e poi in alto e in basso. Per avere una calibrazione accurata, non premere troppo sul fine corsa degli stick. Riportare entrambi gli stick nella posizione centrale.
2. Muovere in alto e in basso le leve laterali di destra e di sinistra e poi riportarle al centro.



IMPOSTAZIONE DEL SISTEMA

TRASFERIMENTI SU SCHEDA SD

La scheda SD permette di:

- Importare (copiare) modelli da un altro trasmettitore DX6e.
- Esportare (trasferire) modelli ad un altro trasmettitore DX6e.
- Aggiornare il software AirWare sul trasmettitore.
- Installare/Aggiornare files sonori.

Import Model (importa modelli)

Questa funzione sovrascrive tutte le memorie dei modelli. Quindi bisogna prima accertarsi che tutti i modelli sul trasmettitore siano memorizzati su di un'altra scheda SD che verrà poi tolta dal trasmettitore prima di eseguire questa funzione.

1. Salvare il modello sulla scheda SD.
2. Scegliere la posizione dell'elenco in cui si vuole importare il nuovo modello.
3. Nel menu della scheda SD scorrere su Opzioni e premere la rotella.
4. Scorrere su Importa modello e premere di nuovo la rotella per salvare la selezione. Appare la schermata Scegli file.
5. Scegliere il file che si vuole importare. Appare la schermata Sovrascrivi.

IMPORTANTE: quando si sceglie Importa il trasmettitore esce da Impostazione sistema.

6. Scegliere il modello su cui si vuole importare.
7. Scegliere Importa per confermare la sovrascrittura del file corrente. Il trasmettitore attiva il file del nuovo modello e appare la schermata principale.

Dapprima potrebbe apparire sulla schermata principale una lista di controlli se la funzione Preflight Checklist era attiva durante l'esportazione del file del modello. Scegliere MAIN per uscire dalla Preflight Checklist. Per maggiori informazioni si veda la sezione che riguarda le impostazioni da fare prima del volo.

Importa tutti i modelli

Per importare tutti i modelli dalla scheda SD:

1. Selezionare Importa tutti.
2. Confermare selezionando IMPORT.

IMPORTANTE: dopo aver importato un modello, bisogna rifare la connessione fra trasmettitore e ricevitore. Sulla schermata principale (Main Screen) si deve vedere la scritta DSM2 o DSMX nell'angolo in alto a sinistra.

Si può importare un modello in qualsiasi locazione di memoria. Se si preferisce usare Importa tutti, si può usare il PC per rinominare il file SPM. Le prime due cifre (da 01 a 50) sono il numero del modello di destinazione. La scheda SD può contenere solo 50 modelli. Salvare i file nelle cartelle sulla scheda SD, rimuovendo da essa tutti quelli non usati. I files vengono selezionati in base alla loro posizione nella cartella.



Esporta un Modello

Questa funzione si usa per esportare un singolo modello dal trasmettitore sulla scheda SD.

1. Accertarsi che il modello attivo sia quello che si vuole esportare.
2. Scorrere su Opzioni e premere la rotella.
3. Scorrere su Esporta modello e premere di nuovo la rotella per confermare la selezione. Appare la schermata Esporta su SD. I primi due caratteri corrispondono al numero dell'elenco delle memorie (per esempio, 01).
4. (Opzionale) Se si vuole rinominare il file del modello prima di esportarlo sulla scheda SD
 - a. Scorrere fino a "Salva su" e premere la rotella. Appare la schermata Nome file.
 - b. Assegnare un nuovo nome che deve contenere non più di 25 caratteri inclusa l'estensione SPM.
 - c. Quando si è assegnato il nuovo nome, premere il pulsante BACK per tornare alla schermata Esporta su SD.
5. Selezionare Esporta per salvare il file sulla scheda SD. Quando l'esportazione è completata, il trasmettitore torna al menu Scheda SD.

Esporta tutti i Modelli

Per esportare tutti i modelli sulla scheda SD:

1. Selezionare Esporta tutti nelle opzioni del menu Scheda SD. Appare la schermata Esporta tutti.

IMPORTANTE: questa funzione sovrascrive su qualsiasi file esistente che:

- Sia già salvato sulla scheda SD.
 - Abbia lo stesso nome. Se non si è sicuri, salvare i files dei modelli su di una scheda SD diversa.
2. Selezionare Esporta per sovrascrivere i files sulla scheda SD, o Cancellare per tornare al menu Scheda SD.

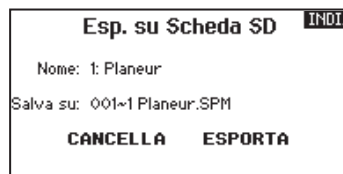

IMPOSTAZIONE DEL SISTEMA

Aggiornamento del Firmware Airware

AVVISO: il LED arancio Spektrum lampeggia e una barra di stato appare sullo schermo durante l'installazione del firmware. Non spegnere il trasmettitore durante l'aggiornamento del firmware altrimenti si potrebbero danneggiare i files di sistema.

Prima di installare qualsiasi file del firmware Airware, esportare sempre tutti i modelli su di una scheda SD diversa da quella contenente l'aggiornamento del firmware Airware. L'aggiornamento del firmware Airware cancella tutti i modelli in memoria.

Per maggiori informazioni sugli aggiornamenti AirWare, visitare il sito della Comunità Spektrum.

Installare automaticamente gli aggiornamenti AirWare

Per installare gli aggiornamenti AirWare più recenti:

1. Scaricare l'aggiornamento dal sito della Comunità Spektrum e salvarlo su di una scheda SD.
2. Spegnerne il trasmettitore e inserirvi la scheda SD.
3. Accendere il trasmettitore e l'aggiornamento si installa automaticamente nel trasmettitore.

Installare manualmente gli aggiornamenti AirWare

1. Salvare la versione AirWare desiderata su di una scheda SD.
2. Selezionare Aggiorna Firmware dalle opzioni del menu Scheda SD. Appare la schermata Scegli Files.
3. Selezionare dall'elenco la versione AirWare desiderata. Mentre si stanno installando gli aggiornamenti lo schermo è scuro. Il LED arancio Spektrum lampeggia e una barra di stato appare sullo schermo durante l'installazione del firmware.

AVVISO: Non spegnere il trasmettitore durante l'aggiornamento del firmware. In caso contrario si danneggerebbe il trasmettitore.

ELENCO FUNZIONI

Quando si accende il trasmettitore appare la schermata principale. Premere una volta la rotella (Roller) per visualizzare la Function List.

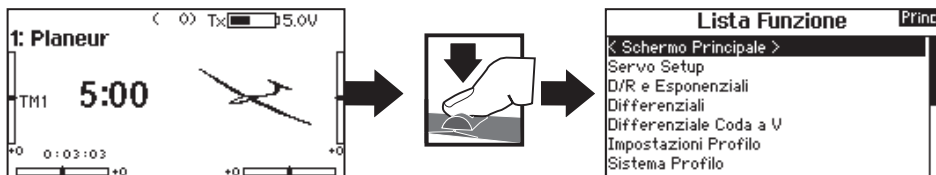

IMPOSTA SERVI

Questo menu contiene le seguenti funzioni:

- Regolazione della corsa
- Sub-Trim
- Inversione

Travel adjust (regolazione della corsa)

Questa funzione regola la corsa totale o i fine corsa riferiti ai movimenti della squadretta servo.

Per regolare i valori delle corse sui singoli canali:

1. Scorrere i canali che si vogliono regolare e premere la rotella per confermare. Per regolare i valori delle corse assegnate ad uno stick di controllo:
 - a. Centrare lo stick per regolare insieme entrambe le direzioni del comando.
 - b. Muovere lo stick nella direzione che si vuole regolare e mantenerlo mentre si fa la regolazione.
2. Scorrere a destra o a sinistra per regolare il valore della corsa. Premere la rotella per salvare la selezione.

	ALS	Corsa	LISTA
◊	ALS	100	100
◊	ALD	100	100
◊	ELD	ALS	ALD
◊	ELS	100	100
◊	FLD	100	100
◊	FLS	ELS	FLD

Sub-Trim

Regolano il punto centrale della corsa dei servi.



ATTENZIONE: nella regolazione del sub-trim usare solo piccole quantità per evitare danni ai servi.

	ALS	Sub Trim	LISTA
◊	ALS		
◊	ALD	◊	◊
◊	ELD	ALS	ALD
◊	ELS		
◊	FLD	◊	◊
◊	FLS	ELS	FLD

Inversione corse

Si usa per invertire la corsa dei servi qualora un controllo andasse nel verso sbagliato (ad esempio, se il servo dell'elevatore andasse verso l'alto mentre deve andare verso il basso).

Per invertire il verso di un canale:

1. Scorrere fino a Regolazione corse e premere la rotella. Scorrere a sinistra finché appare Inversione corse e premere di nuovo la rotella per salvare la scelta.
2. Scorrere fino al canale che si vuole invertire e premere la rotella.

Se si inverte il canale del motore, appare una schermata di conferma. Scegliere YES per invertire il canale. Una seconda schermata ricorda di connettere il trasmettitore al ricevitore.



ATTENZIONE: dopo aver invertito il canale del motore, bisogna sempre rifare la connessione (binding) fra trasmettitore e ricevitore, altrimenti, in caso di failsafe, il motore andrebbe al massimo.

Eseguire sempre una prova per verificare che i comandi rispondano in modo corretto.

	ALS	Inversione	LISTA
◊	ALS		
◊	ALD	◊	◊
◊	ELD	ALS	ALD
◊	ELS		
◊	FLD	◊	◊
◊	FLS	ELS	FLD



ATTENZIONE: dopo aver regolato i servi, bisogna sempre rifare la connessione per impostare le posizioni del failsafe.

ELENCO FUNZIONI

D/R & Espo (corse ridotte ed esponenziali)

Questa regolazione è disponibile sui canali di alettoni, elevatore e timone.

Per regolare il Dual Rate e l'Esponenziale:

1. Scorrere fino alla voce D/R & Espo e premere la rotella. Scorrere poi a destra o sinistra per scegliere il canale da regolare e premere di nuovo la rotella di scorrimento per confermare la selezione.
2. Scegliere Dual Rate e premere la rotella. Scorrere poi a destra o sinistra per cambiare il valore e premere di nuovo la rotella di scorrimento per confermare la selezione.

L'esponenziale influisce solo sulla sensibilità di risposta quando il comando si trova nella sua parte centrale e quindi non ha effetto sull'estensione totale della corsa. Un esponenziale positivo diminuisce la sensibilità intorno al centro del comando.

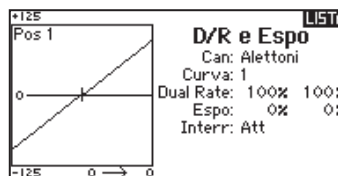

Differenziale (solo per Aerei ed Alianti)

Questa funzione permette di aumentare o diminuire il differenziale tra le corse dei due alettoni.

Valori di differenziale positivi diminuiscono la corsa dell'alettone verso l'alto senza modificare quella verso il basso dell'altro alettone.

Valori negativi diminuiscono la corsa dell'alettone verso il basso senza modificare quella verso l'alto dell'altro alettone.

Il menu Differenziale compare solo quando si sceglie un'ala con più servi sugli alettoni nel menu Tipo di aereo.

Per regolare il Differenziale:

1. Scorrere fino a Interr e premere la rotella. Scorrere a destra per scegliere ON (il differenziale è sempre attivo) o scegliere un interruttore per attivarlo.

2. Premere la rotella una seconda volta per confermare la selezione.
3. Scorrere su Diff e premere la rotella per cambiare il valore.
4. Premere di nuovo la rotella per salvare la selezione.

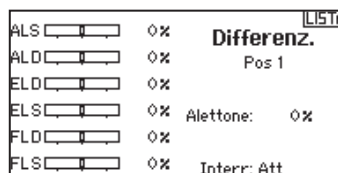

Taglio gas (spegnimento del motore)

Serve per spegnere immediatamente un motore a scoppio o elettrico agendo su di un interruttore dedicato. Questa funzione si attiva senza tenere conto di tutte le altre fasi di volo.

Quando si attiva il Taglio gas il canale del motore si posiziona nel punto programmato (normalmente spento).

Potrebbe servire l'uso di valori negativi per muovere il canale del Motore nella posizione di OFF.

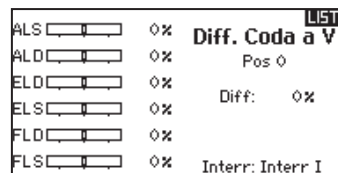

ATTENZIONE: dopo aver fatto delle regolazioni, controllare sempre che il modello risponda in modo corretto.

Curva motore

Permette di ottimizzare la risposta del motore tramite una curva che può avere fino a 7 punti.

Per aggiungere punti a questa curva:

1. Portare lo stick del motore nella posizione in cui si vuole aggiungere un nuovo punto.
2. Scorrere fino a Agg Pt e premere la rotella per aggiungere il punto.

Per togliere i punti sulla curva:

1. Muovere lo stick del motore fino a portare il cursore vicino al punto da rimuovere.
2. Scorrere fino a Togli Pt e premere la rotella per togliere il punto.

Se si hanno varie curve del motore e si vuole modificarne una, bisogna prima renderla attiva nella schermata Curva motore e poi fare i cambiamenti.

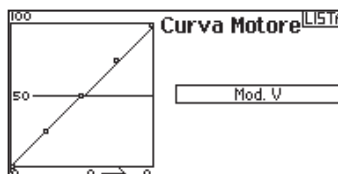

ELENCO FUNZIONI

Le seguenti opzioni dei menu sono disponibili solo se sono state abilitate nella schermata Model Type.

Differenziale coda a V	► Disponibile solo per Aliante quando si attiva V-Tail A o V-Tail B. Si veda la sezione SAIL (aliante) per le impostazioni.
Imposta profilo	► Disponibile solo per Aliante quando si sceglie l'ala con 2 alettoni. Si veda la sezione SAIL (aliante) per le impostazioni.
Sistema profilo	► Disponibile solo per Aliante quando si sceglie l'ala con 2 alettoni. Si veda la sezione SAIL (aliante) per le impostazioni.
Sistema flap	► Disponibile solo per Aereo quando si sceglie l'ala con i flap. Si veda la sezione ACRO (aereo) per le impostazioni.
Curva del passo	► Disponibile solo per Elicottero. Si veda la sezione HELI (elicottero) per le impostazioni.
Tipo di piatto	► Disponibile solo per Elicottero. Si veda la sezione HELI (elicottero) per le impostazioni.
Gyro	► Disponibile solo per Elicottero. Si veda la sezione HELI (elicottero) per le impostazioni.
Curva della coda	► Disponibile solo per Elicottero. Si veda la sezione HELI (elicottero) per le impostazioni.

Miscelazioni

Questo menu permette di abbinare ad uno stesso comando più canali per:

- Miscelare un canale con un altro.
- Miscelare un canale con se stesso.
- Assegnare un offset (posizione fissa) ad un canale.
- Collegare un trim primario con uno secondario.

Queste miscelazioni sono disponibili per ogni modello in memoria.

- 5 mixer programmabili
- Ciclico > Motore (HELI)
- Piatto oscillante (HELI)
- Elevatore > Flap (ACRO)
- Alettoni > Timone (ACRO)
- Timone > Alettoni/Elevatore (ACRO)
- Alettoni > Timone (ALIANTE)
- Alettoni > Flap (ALIANTE)
- Elevatore > Flap (ALIANTE)
- Flap > Elevatore (ALIANTE)

Miscelazioni		
◀ INDIETRO ▶		
DIR > ALE/ELE		Ina
ALE > DIR		Ina
P-Mi x 1:	INI > INI	Ina
P-Mi x 2:	INI > INI	Ina
P-Mi x 3:	INI > INI	Ina
P-Mi x 4:	INI > INI	Ina
P-Mi x 5:	INI > INI	Ina

Scegliere un canale per il "master" e uno per lo "slave". Il comando in ingresso li controlla entrambi. Per esempio Elevatore-Flap considera l'elevatore come master e il flap come slave.

Assegnare un mixer ad un interruttore

Se si vuole assegnare un mixer ad una posizione di un interruttore:

1. Accertarsi di essere nella schermata del mixer desiderato.
2. Muovere l'interruttore a cui si vuole assegnare quel mixer.
3. Vedere tra le posizioni dell'interruttore, quale usare per attivare il mixer.

Il mixer è attivo quando la casella è piena e inattivo quando la casella è aperta. Si può assegnare l'attivazione di un mixer a posizioni multiple di un interruttore (0, 1 o 2).

Consiglio: per scegliere l'interruttore, usare la funzione Auto Switch Select.

Offset

Non è disponibile per le miscelazioni tramite curva. Il valore di offset serve a muovere la posizione centrale del canale slave. I valori positivi o negativi determinano uno spostamento da un lato o dall'altro rispetto alla posizione centrale.

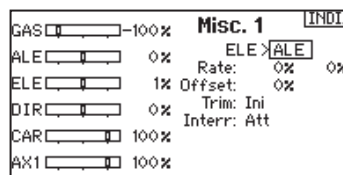

Trim

Per fare in modo che il trim del "master" regoli anche lo "slave", impostare Trim su Act. Con il monitor dei canali posto sulla sinistra dello schermo si possono controllare le risposte dei canali in relazione ai comandi in ingresso. Se si è assegnato un interruttore per attivare una certa miscelazione, questo deve essere in posizione ON per vedere quel mixer sul monitor.

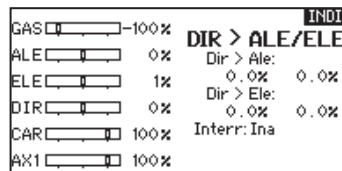

ATTENZIONE: verificare sempre sul modello che le miscelazioni inserite abbiano l'effetto voluto.

ELENCO FUNZIONI

Back Mixing

Questa funzione usa i canali abbinati così che un mixer si applica a tutti i servi correlati per una configurazione di ali o coda. Per esempio se nel menu Tipo di aereo si sceglie un'ala con due alettoni (2 AIL) e due flap (2 FLAP), la miscelazione con il canale di un alettone, li interessa entrambi.

Comunque la risposta del mixer dipende dal canale alettone incluso nel mixer.

La funzione Back Mix permette di usare alcune miscelazioni per ottenere la risposta desiderata, per esempio aggiungendo il rollio ad un elevatore in due parti.

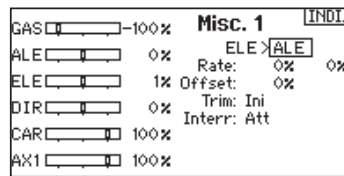

Prova della portata

La funzione per la prova della portata riduce la potenza in uscita. Ciò consentirà di confermare che il collegamento RF funziona correttamente. Effettuare una prova di portata a terra prima di ogni sessione di volo per verificare il buon funzionamento del sistema.

Per accedere al menu Test della portata :

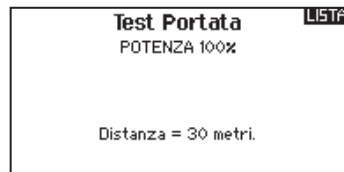

1. Con il trasmettitore acceso e la schermata principale o della telemetria visualizzata, premere il selettore rotante. Viene mostrata la lista delle funzioni.
2. Ruotare il selettore rotante per evidenziare Test della portata e poi premerlo per accedere a tale funzione.
3. Con la schermata per la prova della portata visualizzata, bisogna tenere premuto il pulsante trainer. La schermata visualizza una potenza ridotta. In questa modalità si riduce l'uscita RF, quindi si può provare la portata del sistema.
4. Se si rilascia il pulsante trainer, il trasmettitore ritornerà a piena potenza.

IMPORTANTE: durante la prova di portata (Range Test), gli allarmi della telemetria sono disabilitati.

Prova della portata con DX6e

1. Con il modello ben fisso a terra, è necessario stare a circa 30 passi (circa 28 m) dal modello.
2. Mettersi di fronte al modello tenendo il trasmettitore nella posizione che si tiene normalmente durante il volo, impostarlo per la prova di portata (vedi sopra) e premere il pulsante trainer riducendo la potenza in uscita.
3. Azionare i comandi. In questa condizione si dovrebbe avere il controllo totale del modello.
4. Se ci fossero dei problemi nel controllo, contattare il centro assistenza prodotti della Horizon per richiedere assistenza.
5. Se si effettua una prova della portata mentre il modulo di telemetria è attivo, il display visualizzerà i dati di volo.

Timer

La funzione timer della DX6e permette di impostare un conteggio del tempo a scendere (sveglia) o a salire (cronometro) e a mostrarlo sulla schermata principale. Quando si raggiunge il tempo programmato, si attiva un allarme sonoro. Si può scegliere se avviare il timer con un interruttore o automaticamente con il movimento dello stick motore oltre una certa posizione scelta. Per ogni modello si possono impostare liberamente due timer indipendenti. Sono disponibili due timer interni che visualizzano sulla schermata principale il tempo di funzionamento di un modello specifico. È anche disponibile un timer per il conteggio totale del tempo del sistema.

Avvisi del timer per eventi e per controllo

Premere NEXT per entrare nelle impostazioni per gli avvisi del timer, relativi ad eventi. Questo include gli avvisi ad ogni minuto nel conteggio a scendere, avviso per 1 minuto, 30 secondi, 10 secondi, e termine del tempo restante, oltre l'avviso ad ogni minuto nel tempo a salire. Premere NEXT di nuovo per passare alle impostazioni relative agli avvisi di controllo. Le opzioni disponibili includono l'avviso di Start, di Stop e Reset del timer.



ELENCO FUNZIONI

Telemetria

Il menu della Telemetria si può raggiungere sia dal menu Impostazione sistema che dal Lista funzioni.

Bisogna spegnere sia il trasmettitore che il ricevitore e poi riaccenderli per cancellare i dati della telemetria. Si possono azzerare i valori min/max premendo il pulsante CLEAR.

Non cambiare MAI le impostazioni della Telemetria mentre il modello è in volo. Nella schermata della telemetria c'è una breve interruzione della emissione RF che può causare una condizione di blocco (Hold).

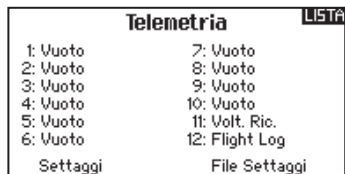

Impostazione del sistema

Da qui si può entrare nella Lista dei menu dalla Lista funzioni senza spegnere il trasmettitore. Apparirà una schermata per avvisare che il trasmettitore smetterà di emettere RF. Premere YES se si è sicuri e si vuole accedere alla Lista dei menu. Se invece non si è sicuri premere NO per uscire e tornare alla schermata principale e proseguire con le operazioni. Se non si preme nulla il trasmettitore entro 10 secondi ritornerà alla schermata principale.

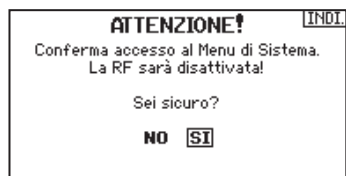

AVVERTENZA: non premere YES se sistema ricevente è acceso o il modello non è ben fissato a terra.

Monitor

Questa schermata mostra graficamente e numericamente la posizione dei servi di tutti i canali. È utile per verificare le funzioni programmate, la posizione dei trim, la direzione dei mixer, ecc. Il valore numerico è relativo alla regolazione delle corse e ai valori dei mixer (es. corsa regolata al 100%, il monitor indica 100%).

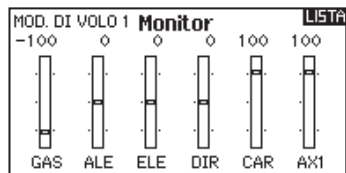

ACRO (AEREO)



Modello di aereo

AVVISO: per l'ampiezza delle corse, far riferimento al manuale dell'aereo.

ATTENZIONE: dopo aver fatto delle regolazioni, controllare sempre che il modello risponda in modo corretto.

Tipo di aereo

Tipo di Aereo Usare il menu Tipo di aereo per scegliere l'ala e il tipo di coda adatti all'aereo in uso. Le figure e i nomi sullo schermo del trasmettitore indicano le impostazioni disponibili.

Fare riferimento a community.spektrumrc.com per maggiori informazioni sugli aggiornamenti del firmware della DX6e.

Prima di fare qualsiasi programmazione bisogna selezionare il tipo di ala e di coda desiderati.

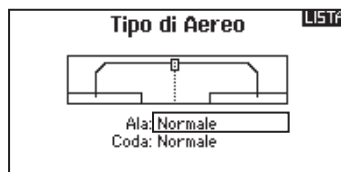

Ala

- Normale
- Flaperoni*
- Doppio alettone*
- 1 alettone 1 Flap*
- 2 Alettoni 1 Flap*
- Elevoni A*
- Elevoni B*

Coda

- Normale
- Coda a V A**
- Coda a V B**
- Elevatore doppio
- Doppio timone

* Selezionando gli alettoni multipli si attiva il menu Differenziale.

** La funzione Coda a V tipo A o tipo B serve come inversione di corsa interna. Se non funziona il Tipo A si può provare con il Tipo B.

Collegamenti ai servi consigliati

Collegamento coda a V

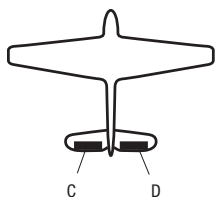

Collegamento con due alettoni

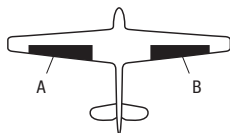

Collegamento ala con elevoni

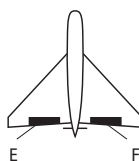

- A AUX1 canale (alettone sinistro)
- B AILE canale (alettone destro)
- C ELEV canale (coda V sinistra)
- D RUDD canale (coda V destra)
- E AILE canale (alettone sinistro)
- F ELEV canale (alettone destro)

Immagine Acro

In modalità ACRO si può cambiare l'immagine andando alle Opzioni per Aereo.

Per cambiare l'immagine dell'aereo:

1. Nella schermata Tipo di Aereo selezionare NEXT in basso a destra per accedere alla schermata Opzioni per Aereo.
2. Scorrere fino all'immagine e cliccare una volta. Per altre immagini opzionali far scorrere il Roller a destra o a sinistra.
3. Cliccare sull'immagine che si vuole scegliere.

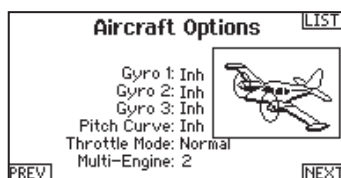

ACRO (AEREO)

Prova per il controllo degli elevoni

Le possibili combinazioni di inversione dei servi per un'ala a delta sono le seguenti:

Alettone	Elevatore
Normale	Invertito
Normale	Normale
Invertito	Invertito
Invertito	Normale

Consiglio: Quando si controllano i Reverse di tutti i servi, se si rileva che le superfici di controllo non si muovono nel verso giusto, cambiare alla voce "Tipo di ala con elevoni" nel menu Impostazione sistema da Elevon-A ad Elevon-B.

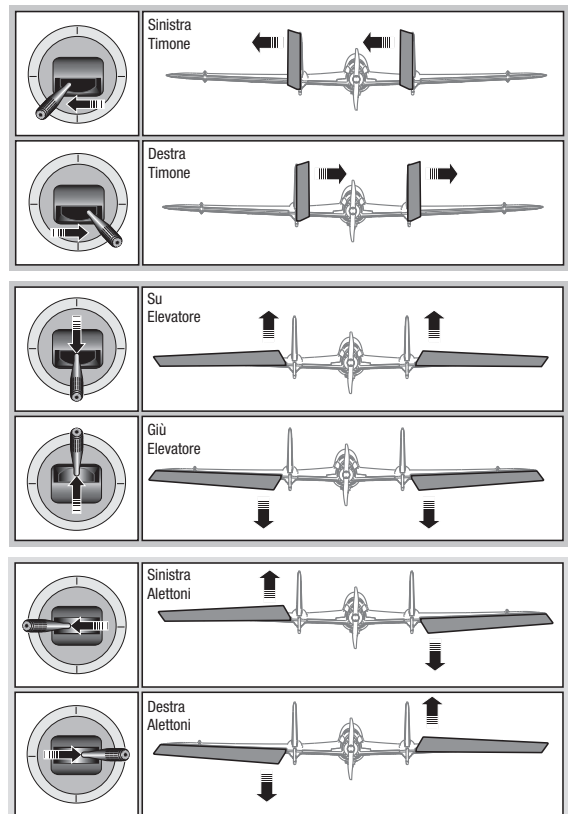

Sistema flap

L'opzione Sistema flap permette la programmazione delle miscelazioni di flap ed elevatore. In Tipo di aereo bisogna scegliere un tipo di ala che abbia i flap, altrimenti il menu Sistema flap non compare.

Per attivare il Sistema flap :

1. Accedere al menu Impostazione sistema a scegliere Tipo di aereo.
2. Scegliere un tipo di ala che abbia i flap e uscire da Impostazione sistema.
3. Accedere al Lista funzioni dalla schermata principale e scegliere Sistema flap.
4. Scegliere "Inib" e scorrere fino all'interruttore o al comando che si vuole usare per controllare i flap.

5. Assegnare i valori delle corse dei flap e la necessaria miscelazione con l'Elevatore.
6. Scegliere la velocità dei flap, se necessario. "Norm" (default) non dovrebbe avere un ritardo. La velocità dei Flap può variare da 0,1 a 30 secondi.

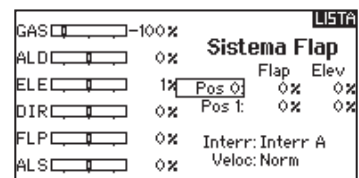

Miscelazioni ACRO

Timone Alettoni/Elevatore

Questa miscelazione si usa per correggere il volo a coltello.

- Aggiungere la miscelazione dell'Elevatore se l'aereo picchia verso il carrello o la capottina.
- Aggiungere la miscelazione degli alettoni se l'aereo tende a rollare durante il volo a coltello.

Alettoni Timone

Questa miscelazione si usa per compensare l'imbardata inversa, caratteristica di certi aerei come ad esempio quelli ad ala alta.

Elevatore Flap

Con questa miscelazione si ottiene il movimento del flap in seguito al comando dell'elevatore. Si usa per gli Spoileron negli aerei per acrobazia 3D. Questo mixer è disponibile quando si sceglie un tipo di ala con flap o doppio alettone.



HELI (ELICOTTERO)



Modello di elicottero

AVVISO: far riferimento ai manuali di elicottero, giroscopio e governor in uso per le indicazioni sulla programmazione.



ATTENZIONE: dopo aver fatto delle regolazioni, controllare sempre che il modello risponda in modo corretto.

Tipo di piatto

In questo menu si può scegliere il tipo di piatto oscillante che si addice all'elicottero in uso. Scegliere il tipo di piatto prima di fare qualsiasi altra programmazione. Il menu Tipo di piatto influisce sulle opzioni della Lista funzioni.

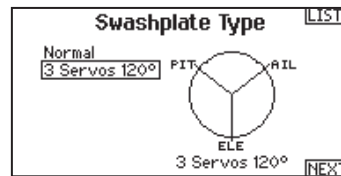

Tipo di comando del collettivo

Questa funzione serve per invertire il comando del passo collettivo. Qui si può scegliere se la variazione del passo deve essere con il comando normale (Normal) o invertito (Reverse). Il Tipo di collettivo permette allo stick del motore/passo di operare in senso inverso, garantendo che trim, curve e le altre funzioni collegate, funzionino correttamente anche in questo modo.



Tipo Elicottero

Dalla schermata Tipo di Piatto, selezionare NEXT in basso a destra per andare alla schermata con tipo elicottero. Scorrere fino all'immagine e cliccare una volta. Per altre immagini opzionali far scorrere il Roller a destra o a sinistra.



Curva del passo

Qui si può regolare il passo collettivo gestito dai servi collegati al piatto, in 5 fasi di volo.

Per regolare la curva del passo:

1. Scegliere la Curva passo che si vuole modificare (N, 1 o 2).
2. Scorrere a destra per scegliere i punti della curva e inserirvi i valori.
3. Premere il pulsante BACK per salvare le curve e tornare alla Lista funzioni.

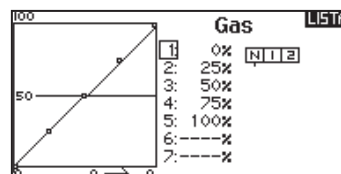

HELI (ELICOTTERO)

Piatto oscillante

Le opzioni di questo menu permettono di regolare:

- Mixer del piatto
- Esponenziale
- E-Ring
- Compensazione dell'elevatore

Per correggere la risposta del piatto si possono usare valori positivi o negativi.

Prima di fare regolazioni in questo mixer, accertarsi che lo stick del motore/passo possa muovere il piatto completamente in su e in giù. Se i servi non si muovono nella stessa direzione, bisogna invertirli per quanto necessario, nelle opzioni del menu Imposta servi.

Quando tutto il piatto si muove correttamente:

1. Regolare i valori del mixer per i canali di Alettone ed Elevatore. Se i servi non si muovono nel verso giusto, cambiarne la direzione intervenendo sul mixer e cambiando i valori da positivi a negativi (o viceversa).
2. Regolare i valori del mixer per il Passo. Se i servi non si muovono nel verso giusto, cambiarne la direzione intervenendo sul mixer e cambiando i valori da positivi a negativi (o viceversa).

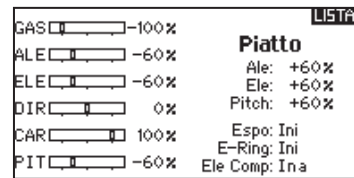

La funzione Espo permette di avere dei movimenti lineari per il piatto pur usando dei servi rotativi standard. Normalmente (senza Espo) la squadretta di un servo rotativo riduce l'escursione alle estremità della sua corsa.

AVVISO: non abilitare Espo quando si usano servi lineari.

E-Ring elettronico

Con questa funzione si fa in modo di limitare la corsa dei servi collegati al piatto per evitare che formino a fine corsa in seguito alla somma delle corse del passo ciclico e del collettivo.

Gyro

Questa funzione permette la regolazione della sensibilità del giroscopio fatta direttamente o tramite le fasi di volo. Assegna anche il canale sul ricevitore dedicato al controllo della sensibilità e relativo interruttore di attivazione. Si possono anche assegnare vari valori (da 1 a 5) collegandoli alla posizione degli interruttori disponibili. Verificare sempre che il giroscopio funzioni correttamente e che compensi nella giusta direzione.

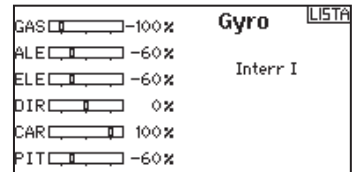

Miscelazioni

Ciclico-Gas

Questo mixer previene la diminuzione dei giri del rotore quando si dà comando su alettoni, elevatore o anticoppia, accelerando il motore per mantenere i giri costanti. Con il motore al massimo questa programmazione evita anche di far forzare il servo del motore a fine corsa.

IMPORTANTE: non usare la miscelazione ciclico-gas quando si usa un Governor.

Per verificare che il mixer Ciclico-Gas funzioni correttamente e nel verso giusto, bisogna mettere l'interruttore delle fasi di volo in una posizione attiva. Muovere il canale programmato per il ciclico o l'anticoppia osservando la posizione del gas. La posizione del gas dovrebbe aumentare.

Se il gas diminuisce bisogna regolare il valore sul segno opposto (positivo se era negativo e viceversa).

Piatto oscillante

The Swashplate Mix typically corrects swashplate timing issues by mixing Aileron to Elevator and Elevator to Aileron. When adjusted correctly, the Swashplate causes the helicopter to roll and pitch accurately with minimal interaction.



SAIL (ALIANTE)



Modello di aliante

AVVISO: per l'ampiezza delle corse, far riferimento al manuale dell'aliante.

ATTENZIONE: dopo aver fatto delle regolazioni, controllare sempre che il modello risponda in modo corretto.

Tipo di aliante

Usare il menu Tipo aliante per scegliere l'ala e il tipo di coda adatti all'aliante in uso. Le figure e i nomi sullo schermo del trasmettitore indicano le impostazioni disponibili.

Fare riferimento a community.spektrumrc.com per maggiori informazioni sugli aggiornamenti del firmware della DX6e.

Ala	Coda	Motore
• 1 Servo	• Normale	• Inibito
• 2 Alettoni*	• Coda a V A**	• Assegnato ad un interruttore (opzionale)
• 2 Alettoni 1 Flap*	• Coda a V B**	
• 2 Alettoni 2 Flap*		

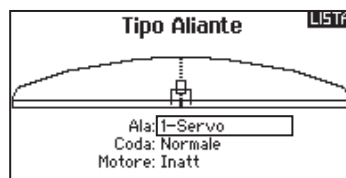

* Selezionando gli alettoni multipli si attiva il menu Differenziale.

** La funzione Coda a V tipo A o tipo B serve come inversione di corsa interna. Se non funziona il Tipo A si può provare con il Tipo B.

Sailplane Icon

In the Sailplane Type Screen, select NEXT at the bottom right of the screen. This will access the Sailplane Image screen. Click once on the image and roll the scroll wheel left or right to for optional images.



Imposta profilo

Questa preselezione della curvatura del profilo alare è disponibile solo quando si sceglie un'ala con 2 o 4 alettoni. La sua funzione è di poter programmare ciascun alettone, ciascun flap e l'elevatore in una posizione specifica per ogni fase di volo.

Se non è stata attivata alcuna fase di volo è disponibile una sola preselezione che è sempre attiva.

È disponibile anche una funzione che ritarda il passaggio da una preselezione all'altra quando si cambia fase di volo. Il ritardo può arrivare fino a 30 secondi.

Spostando nella posizione desiderata l'interruttore assegnato alle fasi di volo, si cambiano i valori attivi.

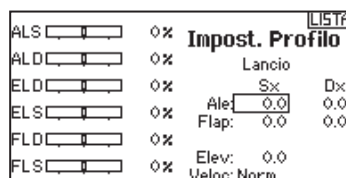

Sistema profilo

Questa funzione è disponibile solo quando si sceglie un'ala con 2 o 4 alettoni. Permette di cambiare la curvatura del profilo durante il volo e si usa anche per il sistema di frenaggio detto "Crow" o "Butterfly". Si può assegnare a interruttori differenti, in ogni fase di volo.

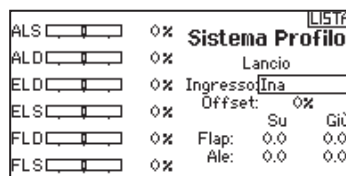

SAIL (ALIANTE)

Miscelazioni per aliante (SAIL)

Per ognuno di questi mixer si possono programmare le fasi di volo in modo da avere dei valori di miscelazione diversi oppure 0% quando non si desidera la miscelazione per quella certa fase di volo. La programmazione può inserire dei valori che permettano il controllo indipendente della quantità e della direzione della corsa per il canale "slave" rispetto al "master".

Alettoni Timone

Questa miscelazione si usa per compensare l'imbardata inversa, e coordinare le virate. Quando è attivo, se si dà comando di alettoni, il timone si muove nella stessa direzione della virata (un comando di alettoni a destra porta il movimento del timone verso destra). Se la fase di volo viene assegnata ad un interruttore, l'opzione "Sub Switch" permette di programmare un altro interruttore per scegliere fino a 3 valori di miscelazione alettoni timone che saranno attivi solo in quella fase di volo.

Alettoni > Flap

Questo mixer permette all'intero bordo di uscita dell'ala (alettoni e flap) di operare come alettoni. Quando è attivo, comandando gli alettoni si muovono anche i flap. Programmare sempre i flap in modo che si muovano come gli alettoni nelle virate.

Elevatore Flap

Abbinando il flap al comando dell'elevatore si genera una portanza aggiuntiva per stringere le virate. L'intero bordo di uscita dell'ala (alettoni + flap) qui lavora come flap per aumentare la curvatura del profilo alare quando si comanda l'elevatore. È previsto anche un offset che viene usato per lo "Snap Flap". In questo caso non c'è miscelazione tra elevatore e flap finché non viene raggiunto il valore di offset. Normalmente questo offset è al 70% dell'elevatore verso l'alto, cosicché oltre al 70% questo mixer entra in funzione per fornire una portanza aggiuntiva utile per stringere le virate in caso di piccole termiche o di corsa al pilone.

Flap Elevatore

Serve ad evitare la tendenza a cabrare che si verifica quando si aprono i freni specie in configurazione Crow o Butterfly. Questa miscelazione viene di solito usata solo con il sistema Camber (variazione del profilo alare). Lavora come una curva: l'elevatore si abbassa molto nel primo 20% della corsa dei flap per poi diminuire intorno al 40% e rimanere lo stesso dal 60% al 100%. Per gli aliante con alettoni/tips/flaps bisogna impostare la configurazione appropriata nel menu Tipo di aliante in modo che i Tips possano essere identificati nel trasmettitore come R-AIL e L-AIL. Diminuire o aumentare la corsa negli alettoni/tip creando un mixer AIL R-AIL.

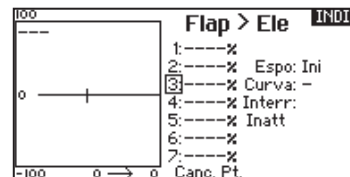
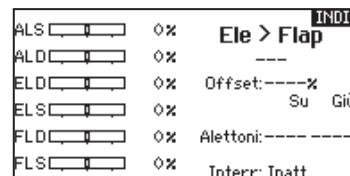
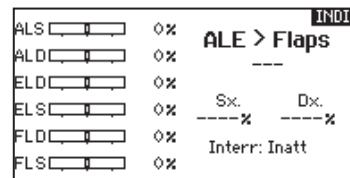
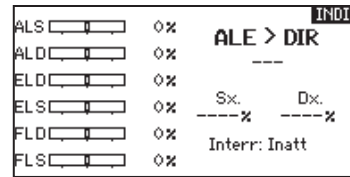

Differenziale coda a V

La schermata V-Tail Diff, permette di regolare il valore della differenziazione tra le due superfici di comando.

I valori Positivi diminuiscono la corsa verso il basso senza influire sulla corsa verso l'altro della superficie di comando opposta.

I valori Negativi diminuiscono la corsa verso l'alto senza influire sulla corsa verso il basso della superficie di comando opposta. Questo menu viene visualizzato solo quando sono attive le opzioni V-Tail A e V-Tail B in modalità Aereo.

Per regolare il differenziale della coda a V:

1. Scorrere fino a Switch e premere il "Roller". Spostarsi a destra per selezionare ON (il differenziale è sempre attivo), o assegnare il differenziale ad un interruttore.
2. Premere una seconda volta il Roller per salvare la selezione.
3. Spostarsi su Diff: e premere il Roller una volta per cambiare il valore.
4. Premere di nuovo il Roller per salvare la selezione.

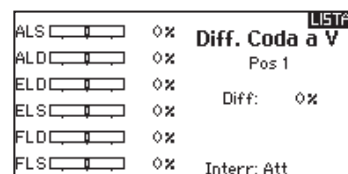

MULTI (MULTIROTORE)



Multirotor Tipo di Modello

AVVISO: Fare riferimento al vostro manuale multirotori per consigli sulla programmazione.

ATTENZIONE: dopo aver fatto delle regolazioni, controllare sempre che il modello risponda in modo corretto.

Il menu Opzioni Velivolo vi permette di selezionare un asse del gimbal della videocamera. Selezionare Assente, Asse 1, Asse 2 o Asse 3 nella casella per le opzioni Camera.

L'icona del modello può essere cambiata selezionando l'icona scorrendo verso sinistra o destra.



Immagine Multirottore

Dalla schermata Opzioni Velivolo, scorrere fino all'immagine e cliccare una volta. Per altre immagini opzionali far scorrere il Roller a destra o a sinistra.

Impostazione Modalità di Volo

L'impostazione di fabbrica prevede 3 modalità di volo assegnate all'interruttore B. Potete assegnare fino a 5 modalità di volo usando ogni combinazione di massimo due interruttori.

Assegnazione Canale

Scorrere e selezionare il canale per assegnare l'ingresso e l'uscita del canale per ogni modalità di volo. Ogni canale può essere assegnato ad ogni interruttore della trasmittente, inclusi ma non limitatamente gli interruttori trim, gimbal e i tasti Clear/Back.

Esempio: Assegnare la Modalità di Volo 1 come modalità di volo primaria in cui i vostri gimbal controllano l'asse di volo primario. Cambiando alla Modalità di Volo 2, potete fare in modo che i gimbal controllino l'asse della videocamera e i tasti del trim controllino l'asse di volo primario.

Consiglio: Potete anche accedere all'Assegnazione Canale dal menu Assegnazione Canale nel Settaggio Sistema.



Settaggio Trim

L'impostazione di fabbrica prevede l'impostazione dei Trim per le Fasi di Volo.

Il tipo trim Fasi di Volo vi permette di salvare i valori dei trim per le singole modalità di volo, quando per esempio secondo voi il modello richiede il Roll trim in modalità di volo 1 ma non in modalità di volo 2.



MULTI (MULTIROTOR)

D/R e Esponenziali

Dual Rates e Esponenziali sono disponibili sui canali PIT, ROL e YAW.

Per regolare il Dual Rate e l'Esponenziale:

1. Scorrere fino alla voce D/R & Espo e premere la rotella. Scorrere poi a destra o sinistra per scegliere il canale da regolare e premere di nuovo la rotella di scorrimento per confermare la selezione.
2. Scorrere a Interruttore e premere la rotella per confermare. Muovere l'interruttore che volete assegnare a D/R.
3. Scegliere Dual Rate e premere la rotella. Scorrere poi a destra o sinistra per cambiare il valore e premere di nuovo la rotella di scorrimento per confermare la selezione.

L'esponenziale influisce solo sulla sensibilità di risposta quando il comando si trova nella sua parte centrale e quindi non ha effetto sull'estensione totale della corsa. Un esponenziale positivo diminuisce la sensibilità intorno al centro del comando.

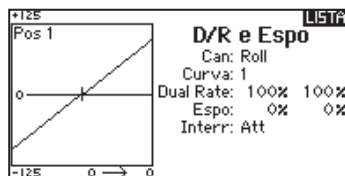

Taglio Motore (spegnimento del motore)

Serve per spegnere immediatamente un motore a scoppio o elettrico agendo su di un interruttore dedicato. Questa funzione si attiva senza tenere conto di tutte le altre fasi di volo.

Quando si attiva il Taglio gas il canale del motore si posiziona nel punto programmato (normalmente spento).

Potrebbe servire l'uso di valori negativi per muovere il canale del Motore nella posizione di OFF.

ATTENZIONE: dopo aver fatto delle regolazioni, controllare sempre che il modello risponda in modo corretto.



Curva Motore

Permette di ottimizzare la risposta del motore tramite una curva che può avere fino a 7 punti.

Per aggiungere punti a questa curva:

1. Portare lo stick del motore nella posizione in cui si vuole aggiungere un nuovo punto.
2. Scorrere fino a Agg Pt e premere la rotella per aggiungere il punto.

Per togliere i punti sulla curva:

1. Muovere lo stick del motore fino a portare il cursore vicino al punto da rimuovere.
2. Scorrere fino a Togli Pt e premere la rotella per togliere il punto.

Se si hanno varie curve del motore e si vuole modificarne una, bisogna prima renderla attiva nella schermata Curva Motore e poi fare i cambiamenti.



REGOLAZIONI MECCANICHE SUL TRASMETTITORE

Tutte le regolazioni meccaniche sulla trasmittente DX6e si trovano sulla parte anteriore di ciascun stick. Questa sistemazione permette di fare regolazioni rapide e facili senza dover aprire il coperchio posteriore o dover togliere connettori per accedere alle viti di regolazione.

Regolazioni disponibili:

- Cambiare il cricchetto del comando motore
- Cambiare la durezza del comando motore
- Regolare la tensione dello stick

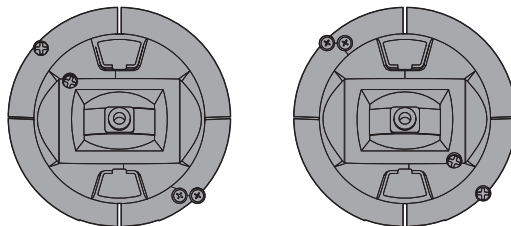

Regolazione comando motore con cricchetto - liscio

Con cricchetto:

1. Individuare la vite che regola la bandella del comando motore su entrambi i gruppi stick. La vite si innesta su di una sezione seghettata sul gruppo stick per avere un comando motore con cricchetto, mentre la vite che determina l'attrito preme su di una bandella per avere un comando motore con scorrimento liscio.
2. Per innestare il comando motore con cricchetto, girare la vite apposita in senso orario finché il cricchetto non si innesta.
3. Per liberare il cricchetto girare la vite in senso antiorario finché lo stick non si muove liberamente.

Con scorrimento liscio:

1. Per innestare questo scorrimento liscio, girare l'apposita vite in senso orario finché non si innesta.
2. Per disinnestarlo girare la vite in senso antiorario finché lo stick non si muove liberamente.

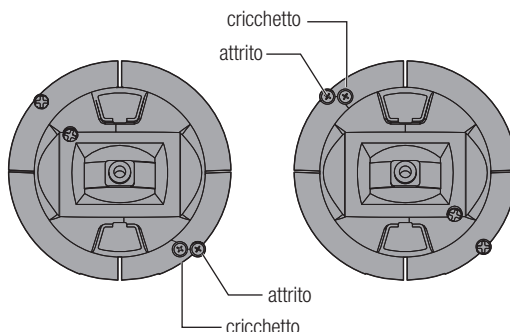

Regolare la tensione dello stick

Per indurire la tensione girare le viti in senso orario di una piccola quantità usando un cacciavite Phillips e in senso antiorario per allentare la tensione.

AVVISO: mentre si fanno queste regolazioni, verificare sempre che la tensione dello stick non sia troppo lenta o troppo dura. Stringendo troppo una vite si potrebbe danneggiare la molla. Allentandola troppo si rischia di far cadere la molla sul circuito provocando un corto circuito nella trasmittente.

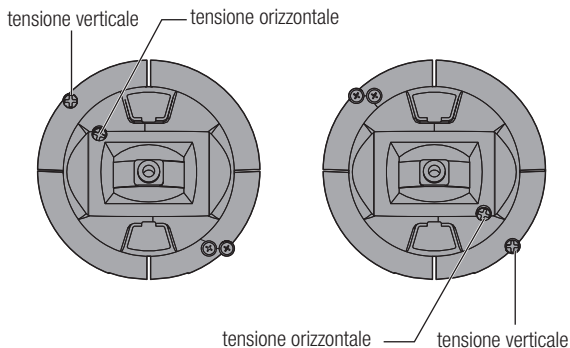

Regolazione della lunghezza degli stick

1. Per regolare la lunghezza degli stick, serve una chiave Allen (brugola) da 2mm per girare il grano sullo stick in senso antiorario e allentarlo.
2. Lo stick si accorcia girando il pommello in senso orario, mentre lo si allunga girandolo in senso antiorario.
3. Dopo aver regolato la lunghezza dello stick, stringere il grano.

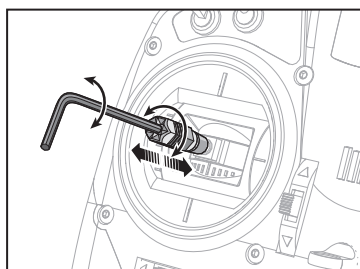

REGOLAZIONI MECCANICHE SUL TRASMETTITORE

Cursore cambio modalità

La DX6e ha un unico cursore situato sul retro della trasmittente che permette un cambiamento facile e rapido della modalità. Questo cursore si può anche usare per cambiare ciascuna modalità nel "modo quadricottero". Questa modalità aggancia entrambi gli stick nella posizione centrale.

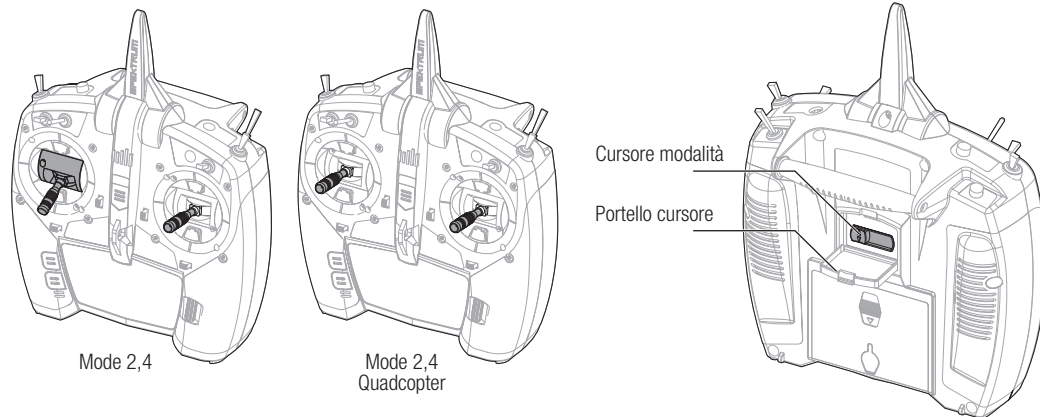

Coperchio di sicurezza

Il coperchio di sicurezza viene inserito nella trasmittente per impedire che l'interruttore della modalità venga azionato accidentalmente, qualora non sia posizionato al centro.

Per rimuovere il coperchio:

1. Afferrare il coperchio dalla linguetta e staccarlo.

Consiglio: A small screw driver can be used to gently pry the plug out.

2. Dopo aver modificato la modalità, reinserire il coperchio.

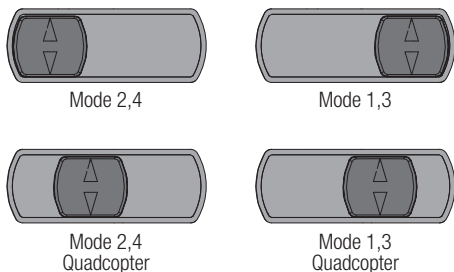
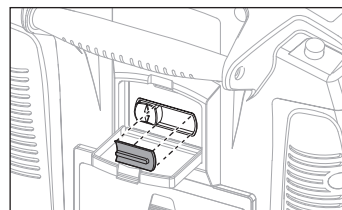

Aprire semplicemente il portello protettivo del cursore e spostare il cursore nella posizione desiderata. Tutti i cambiamenti avvengono automaticamente all'interno della trasmittente.

Se si cambia da Mode 2(4) a Mode 1(3), bisogna prima andare nel menu System Setting e cambiare il Mode nella programmazione.

Conversione tramite programmazione

1. Accedere al menu System Setting dalla Setup List e selezionare il Mode desiderato.
2. Per salvare la selezione uscire dal menu System Setting.

Calibrazione

Dopo aver cambiato Mode (modalità), la trasmittente ha bisogno di essere calibrata. Si veda la relativa sezione nel capitolo System Setting.

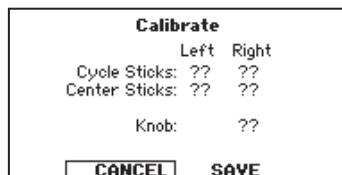
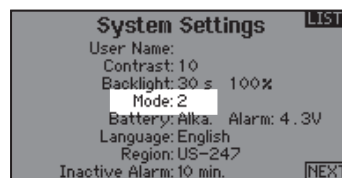

GUIDA ALLA SOLUZIONE DEI PROBLEMI

Problema	Possibili cause	Soluzione
Il sistema non si connette (durante il "binding")	Trasmettitore e modello sono troppo vicini	Allontanare il trasmettitore di 3 o 4 metri dal modello
	L'aereo o il trasmettitore sono vicini a grossi oggetti metallici	Allontanarsi dagli oggetti metallici
	Il "bind plug" non è installato correttamente	Installare correttamente il "bind plug"
	Le batterie Tx e/o Rx sono quasi scariche	Sostituire o ricaricare le batterie
L'aereo non si connette al trasmettitore (dopo il "binding")	Trasmettitore troppo vicino al modello durante la procedura di connessione	Allontanare il trasmettitore di 3 o 4 metri dal modello e spegnere e riaccendere il ricevitore
	L'aereo o il trasmettitore sono vicini a grossi oggetti metallici	Allontanarsi dagli oggetti metallici
	Il "bind plug" è rimasto installato sul ricevitore	Rifare la connessione (rebind) e togliere il "bind plug" dopo aver spento e riaccesso
	L'aereo è connesso ad una memoria diversa (solo radio con ModelMatch)	Scegliere la memoria giusta sul trasmettitore
	Le batterie Tx e/o Rx sono quasi scariche	Sostituire o ricaricare le batterie
	Il trasmettitore potrebbe essere connesso con un diverso protocollo DSM	Connettere (bind) l'aereo al trasmettitore
	Damaged remote receiver or receiver extension	Required remote receiver is not connected
Il ricevitore va in failsafe a poca distanza dal trasmettitore	Verificare l'antenna che non sia rotta o danneggiata	Sostituire l'antenna o contattare l'assistenza Horizon
	Ricevitore principale e secondario troppo vicini	Allontanare i due ricevitori ad almeno 5 cm sistemandoli uno perpendicolare all'altro
Il ricevitore ogni tanto smette di funzionare	Tensione della batteria troppo bassa	Ricaricare completamente la batteria
	Connettori allentati o danneggiati tra ricevitore e batteria	Controllare accuratamente i connettori ed eventualmente riparare quelli danneggiati
Il ricevitore perde il collegamento (bind)	Pulsante di "bind" premuto all'accensione del trasmettitore	Rifare la procedura di "binding"
Il ricevitore lampeggia lentamente all'atterraggio (solo DSM2)	Perdita di alimentazione al ricevitore durante il volo	Controllare la tensione della batteria
	Sistema acceso e collegato e poi ricevitore spento senza spegnere il trasmettitore	Spegnere il trasmettitore quando il ricevitore è spento
Il Flight Log registra un numero elevato di evanescenze, perdite di "pacchetto" o blocchi del sistema (hold), oppure il modello risponde in modo irregolare ai controlli	Scarsa ricezione del segnale	Riposizionare i ricevitori sistemandoli meglio per migliorare la ricezione
	Retroazione elettronica	Cercare e fermare la retroazione del sistema dei servi o del motore verso il regolatore (ESC) o il ricevitore
	Bassa potenza	Verificare l'assorbimento sul modello e aumentare la capacità della batteria, oppure diminuire la potenza assorbita dal sistema. Verificare che le batterie siano ben cariche. Verificare che il BEC installato abbia una potenza sufficiente all'impianto di bordo

GARANZIA

Periodo di garanzia

La garanzia esclusiva - Horizon Hobby, LLC, (Horizon) garantisce che i prodotti acquistati (il "Prodotto") sono privi di difetti relativi ai materiali e di eventuali errori di montaggio. Il periodo di garanzia è conforme alle disposizioni legali del paese nel quale il prodotto è stato acquistato. Tale periodo di garanzia ammonta a 6 mesi e si estende ad altri 18 mesi dopo tale termine.

Limiti della garanzia

- La garanzia è limitata all'acquirente originale (Acquirente) e non è cedibile a terzi. L'acquirente ha il diritto a far riparare o a far sostituire la merce durante il periodo di questa garanzia. La garanzia copre solo quei prodotti acquistati presso un rivenditore autorizzato Horizon. Altre transazioni di terze parti non sono coperte da questa garanzia. La prova di acquisto è necessaria per far valere il diritto di garanzia. Inoltre, Horizon si riserva il diritto di cambiare o modificare i termini di questa garanzia senza alcun preavviso e di escludere tutte le altre garanzie già esistenti.
- Horizon non si assume alcuna garanzia per la disponibilità del prodotto, per l'adeguatezza o l'idoneità del prodotto a particolari previsti dall'utente. È sola responsabilità dell'acquirente il fatto di verificare se il prodotto è adatto agli scopi da lui previsti.
- Richiesta dell'acquirente – spetta soltanto a Horizon, a propria discrezione riparare o sostituire qualsiasi prodotto considerato difettoso e che rientra nei termini di garanzia. Queste sono le uniche rivalse a cui l'acquirente si può appellare, se un prodotto è difettoso. Horizon si riserva il diritto di controllare qualsiasi componente utilizzato che viene coinvolto nella rivalsa di garanzia. Le decisioni relative alla sostituzione o alla riparazione avvengono solo in base alla discrezione di Horizon. Questa garanzia non copre dei danni superficiali o danni per cause di forza maggiore, uso errato del prodotto, negligenza, uso ai fini commerciali, o una qualsiasi modifica a qualsiasi parte del prodotto. Questa garanzia non copre danni dovuti ad una installazione errata, ad un funzionamento errato, ad una manutenzione o un tentativo di riparazione non idonei a cura di soggetti diversi da Horizon. La restituzione del prodotto a cura dell'acquirente, o da un suo rappresentante, deve essere approvata per iscritto dalla Horizon.

Limiti di danno

Horizon non si riterrà responsabile per danni speciali, diretti, indiretti o consequenziali; perdita di profitto o di produzione; perdita commerciale connessa al prodotto, indipendentemente dal fatto che la richiesta si basa su un contratto o sulla garanzia. Inoltre la responsabilità di Horizon non supera mai in nessun caso il prezzo di acquisto del prodotto per il quale si chiede la responsabilità. Horizon non ha alcun controllo sul montaggio, sull'utilizzo o sulla manutenzione del prodotto o di combinazioni di vari prodotti. Quindi Horizon non accetta nessuna responsabilità per danni o lesioni derivanti da tali circostanze. Con l'utilizzo e il montaggio del prodotto l'utente acconsente a tutte le condizioni, limitazioni e riserve di garanzia citate in questa sede. Qualora l'utente non fosse pronto ad assumersi tale responsabilità associata all'uso del prodotto, si suggerisce di restituire il prodotto intatto, mai usato e immediatamente presso il venditore.

Indicazioni di sicurezza

Questo è un prodotto sofisticato di hobbistica e non è un giocattolo. Esso deve essere manipolato con cautela, con giudizio e richiede delle conoscenze basilari di meccanica e delle facoltà mentali di base. Se il prodotto non verrà manipolato in maniera

sicura e responsabile potrebbero risultare delle lesioni, dei gravi danni a persone, al prodotto o all'ambiente circostante. Questo prodotto non è concepito per essere usato dai bambini senza una diretta supervisione di un adulto. Il manuale del prodotto contiene le istruzioni di sicurezza, di funzionamento e di manutenzione del prodotto stesso. È fondamentale leggere e seguire tutte le istruzioni e le avvertenze nel manuale prima di mettere in funzione il prodotto. Solo così si eviterà un utilizzo errato e di preverranno incidenti, lesioni o danni.

Domande, assistenza e riparazioni

Il vostro negozio locale e/o luogo di acquisto non possono fornire garanzie di assistenza o riparazione senza previo colloquio con Horizon. Questo vale anche per le riparazioni in garanzia. Quindi in tali casi bisogna interpellare un rivenditore, che si metterà in contatto subito con Horizon per prendere una decisione che vi possa aiutare nel più breve tempo possibile.

Manutenzione e riparazione

Se il prodotto deve essere ispezionato o riparato, si prega di rivolgersi ad un rivenditore specializzato o direttamente ad Horizon. Il prodotto deve essere imballato con cura. Bisogna far notare che i box originali solitamente non sono adatti per effettuare una spedizione senza subire alcun danno. Bisogna effettuare una spedizione via corriere che fornisce una tracciabilità e un'assicurazione, in quanto Horizon non si assume alcuna responsabilità in relazione alla spedizione del prodotto. Inserire il prodotto in una busta assieme ad una descrizione dettagliata dei problemi e ad una lista di tutti i singoli componenti spediti. Inoltre abbiamo bisogno di un indirizzo completo, di un numero di telefono per rivolgere ulteriori domande e di un indirizzo e-mail.

Garanzia a riparazione

Le richieste in garanzia verranno elaborate solo se è presente una prova d'acquisto in originale proveniente da un rivenditore specializzato autorizzato, nella quale è ben visibile la data di acquisto. Se la garanzia viene confermata, allora il prodotto verrà riparato o sostituito. Questa decisione spetta esclusivamente a Horizon Hobby.

Riparazioni a pagamento

Se bisogna effettuare una riparazione a pagamento, effettueremo un preventivo che verrà inoltrato al vostro rivenditore. La riparazione verrà effettuata dopo l'autorizzazione da parte del vostro rivenditore. La somma per la riparazione dovrà essere pagata al vostro rivenditore. Le riparazioni a pagamento avranno un costo minimo di 30 minuti di lavoro e in fattura includeranno le spese di restituzione. Qualsiasi riparazione non pagata e non richiesta entro 90 giorni verrà considerata abbandonata e verrà gestita di conseguenza.

ATTENZIONE: Le riparazioni a pagamento sono disponibili solo sull'elettronica e sui motori. Le riparazioni a livello meccanico, soprattutto per gli elicotteri e le vetture RC sono molto costose e devono essere effettuate autonomamente dall'acquirente.

CONTATTI PER LA GARANZIA E L'ASSISTENZA

Stato in cui il prodotto è stato acquistato	Horizon Hobby	Telefono/ Indirizzo e-mail	Indirizzo
EU	Horizon Technischer Service Sales: Horizon Hobby GmbH	service@horizonhobby.de +49 (0) 4121 2655 100	Hanskampring 9 D 22885 Barsbüttel, Germany

DICHIARAZIONE DI CONFORMITÀ EU:

CE Horizon Hobby, LLC con la presente dichiara che il prodotto è conforme ai requisiti essenziali e ad altre disposizioni rilevanti della direttiva RED.

Una copia della dichiarazione di conformità per l'Unione Europea è disponibile a:

<http://www.horizonhobby.com/content/support-render-compliance>.



Istruzioni del RAEE per lo smaltimento da parte di utenti dell'Unione Europea

Questo prodotto non deve essere smaltito assieme ai rifiuti domestici. Al contrario, l'utente è responsabile dello smaltimento di tali rifiuti che devono essere portati in un centro di raccolta designato per il riciclaggio di rifiuti elettrici e apparecchiature elettroniche. La raccolta differenziata e il riciclaggio di tali rifiuti provenienti da apparecchiature nel momento dello smaltimento aiuteranno a preservare le risorse naturali e garantiranno un riciclaggio adatto a proteggere il benessere dell'uomo e dell'ambiente. Per maggiori informazioni sui centri di raccolta, contattare il proprio ufficio locale, il servizio di smaltimento rifiuti o il negozio presso il quale è stato acquistato il prodotto.

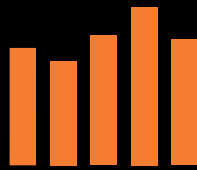

SPEKTRUM®

© 2019 Horizon Hobby, LLC
DSM, DSM2, DSMX, the DSMX logo, the BNF logo, Spektrum AirWare, ModelMatch, X-Plus, AS3X, SmartSafe, Hangar 9 and the Horizon Hobby logo are trademarks or registered trademarks of Horizon Hobby, LLC. The Spektrum trademark is used with permission of Bachmann Industries, Inc.

The SD Logo is a trademark of SD-3C, LLC
US 7,391,320. US 8,672,726. Other patents pending.
www.spektrumrc.com

Updated 02/19 ▪ 50468.2 ▪ SPM6655, SPMR6655