

Cygnus

Best.Nr.: 3219

eggs Sixpack

Best.Nr.: 3503

Bauanleitung Assembly Instructions Notice de montage Istruzioni di montaggio Instrucciones de montaje

Erforderliche Materialien für den Zusammenbau
Required materials for assembly
Matériaux nécessaires à l'assemblage
Materiali richiesti per il montaggio
Materiales necesarios para el montaje

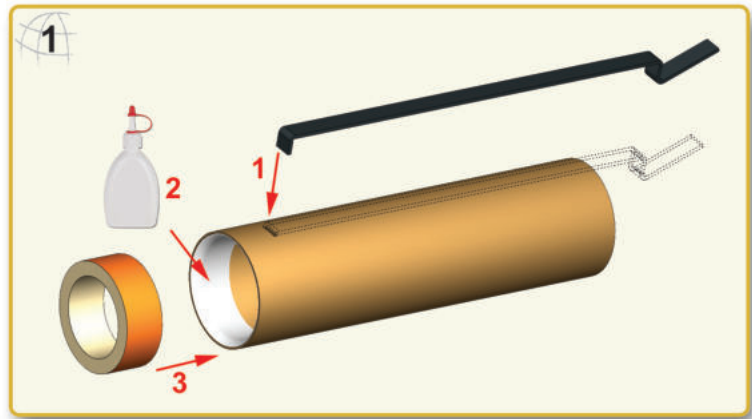

 Das kurze Ende vom Motorhaltebügel in den Schlitz des Motorrohres drücken. Holzleim entlang der Innenseite des Motorrohres wie abgebildet auftragen. Den roten Schubring hineinschieben bis dieser am Motorbügel anliegt.

 Attach motor clip through the small slit in the motor tube. Apply wood glue around inside edge of motor tube as shown. Insert red thrust ring into motor tube and position until seated against the motor clip.

 Glisser le crochet de retenue du moteur à travers la petite fente présente dans le tube. Appliquer de la colle de bois à l'intérieur du tube support-moteur comme indiqué. Insérer l'anneau de blocage rouge dans le tube jusqu'à ce qu'il appuie contre le clip de retenue du moteur.

 Adapte el clip del motor a través de la pequeña abertura en el tubo de motor y envolver un trozo de cinta alrededor del tubo motor para mantener el clip de motor en su lugar. Aplique el pegamento de madera por el interior del borde del tubo del motor como se muestra. Inserte el anillo de presión rojo en el tubo del motor y la posición hasta que se asiente contra el clip del motor.

 Inserite la clip fermamotore attraverso la piccola fessura praticata nel tubo di supporto del motore, e tenetela in posizione con un pezzetto di nastro adesivo. Applicare della colla per legno all'interno del bordo del tubo di supporto del motore, come illustrato. Inserite l'anello reggispinta rosso nel tubo e spingetelo fino a quando si ferma contro la clip che avete appena inserito.

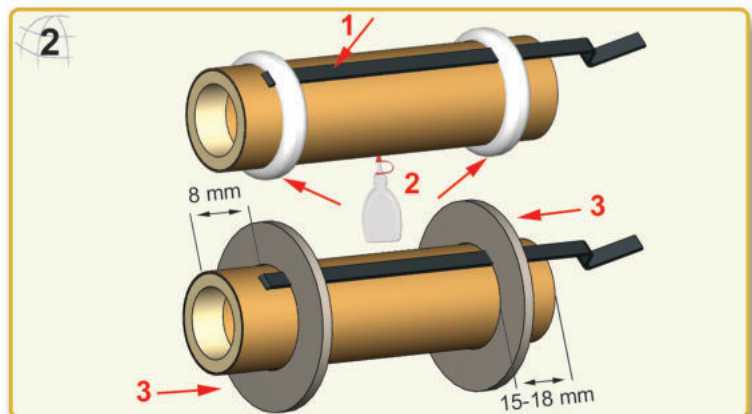

 Eine umlaufende Raufe mit Klebstoff um das Motorrohr im Bereich des Haltebügels anbringen. Wie abgebildet einen Zentrierring auf das Motorrohr und über den Bügel schieben. Dann eine zweite Klebstoff-Raufe am hinteren Ende des Motorrohres anbringen und den zweiten Zentrierring aufschieben bis es 15-18 mm vom hinteren Ende entfernt ist. Um die Motorhalterung abzuschließen, ist an beiden Zentrierringen von beiden Seiten eine Kehle aus Klebstoff anzubringen. Zum Trocknen beiseitelegen.

 Apply a bead of glue around the motor tube in the area where the clip goes through the tube. Push a centering ring over the motor tube and the clip as shown. Then apply another bead of glue around the rear end of the motor tube and slide on the remaining centering ring until it is about 15-18 mm from the rear end. To complete the motor mount assembly, add a fillet of glue from each side of both centering rings and place aside to dry.

FR Appliquer un cordon de colle autour du tube dans la zone où le clip passe au travers. Glisser une bague de centrage sur le tube du moteur, chevauchant le clip comme indiqué. Ensuite, appliquer un autre cordon de colle autour de l'extrémité arrière du tube et glisser la seconde bague de centrage alignée sur la première, positionnée à 15-18 mm de l'extrémité arrière. Pour compléter l'assemblage du support-moteur, ajouter un congé de colle de chaque côté de deux bagues de centrage et laisser sécher de côté.

ES Aplique un cordón de pegamento alrededor del tubo del motor en el área donde el clip pasa a través del tubo. Empuje un anillo de centrado sobre el tubo del motor y el clip como se muestra. A continuación, aplique otra gota de cola alrededor del extremo trasero del tubo del motor y deslícela sobre el anillo de centrado restante hasta que esté a unos 15-18 mm del extremo trasero. Para completar el conjunto del montaje del motor, agregue un filete de pegamento de cada lado de los dos anillos de centrado y póngalos a un lado para secar.

IT Applicate uno strato di colla attorno al tubo di supporto del motore nella zona in cui la clip si inserisce nel tubo stesso. Inserite un anello di centraggio in modo che passi sopra il tubo e la clip, come mostrato. Quindi applicate un altro filetto di colla intorno all'estremità posteriore del tubo, all'esterno, e fategli scorrere sopra il restante anello di centraggio finché arriva a circa 15-18 mm dall'estremità posteriore. Per completare il montaggio del gruppo motore, aggiungete un filetto di colla su ciascun lato di entrambi gli anelli di centraggio e mettete il tutto da parte ad asciugare.

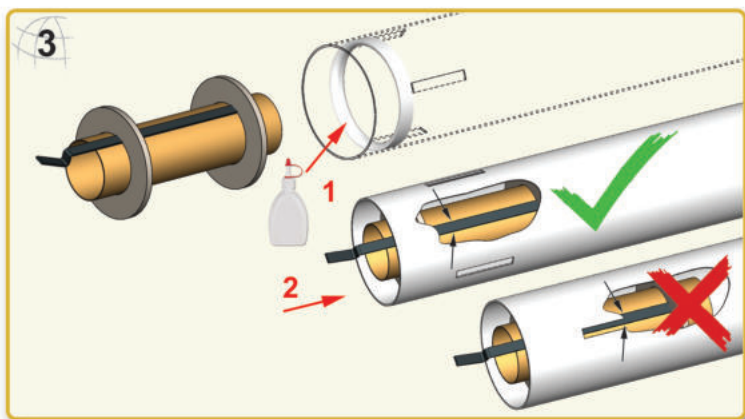

DE Die Motorhalterung in das geschlitzte Körperrohr schieben, bis Motorrohr und Körperrohr bündig sind, dabei beachten, dass der Motorhaken nach hinten heraus zeigt wie abgebildet. Ebenfalls sollte der Motorhaken zwischen zwei der Schlitze im Körperrohr ausgerichtet sein, da er sonst bei der Montage der Flossen stören wird!

UK Slide motor mount assembly with motor hook facing out in to the slotted body tube as pictured. Be sure that motor mount tube and body tube are flush and check that the motor hook is oriented between two of the slots of the body tube. The hook should not be directly beneath a slot, or else it will interfere when assembling the fins!

FR Appliquer de la colle dans le tube fendu de la fusée. Glisser le support-moteur dans le tube. S'assurer que le support moteur et le tube sont bien alignés et vérifier que le crochet de retenue du moteur se trouve bien entre deux fentes du tube. Le crochet ne doit pas se trouver directement sous une fente pour ne pas gêner le montage des ailettes.

ES Deslice el conjunto del montaje del motor con el gancho del motor mirando hacia el tubo de cuerpo ranurado como se ilustra. Asegúrese de que el tubo de montaje del motor y el tubo del cuerpo estén a ras y compruebe que el gancho del motor esté orientado entre dos de las ranuras del tubo del cuerpo. ¡El gancho no debe estar directamente debajo de una ranura, o bien interferirá al montar las aletas!

IT Applicate della colla all'interno del tubo scanalato del modello. Inserite l'insieme del supporto motore come da figura, con il gancetto fermamotore verso il tubo fusoliera. Assicuratevi che il tubo di supporto del motore e la fusoliera siano a filo e controllate che il gancetto fermamotore sia posizionato tra due delle scanalature del tubo principale. Il gancetto non deve stare direttamente sotto una scanalatura, altrimenti impedisce il montaggio delle alette!

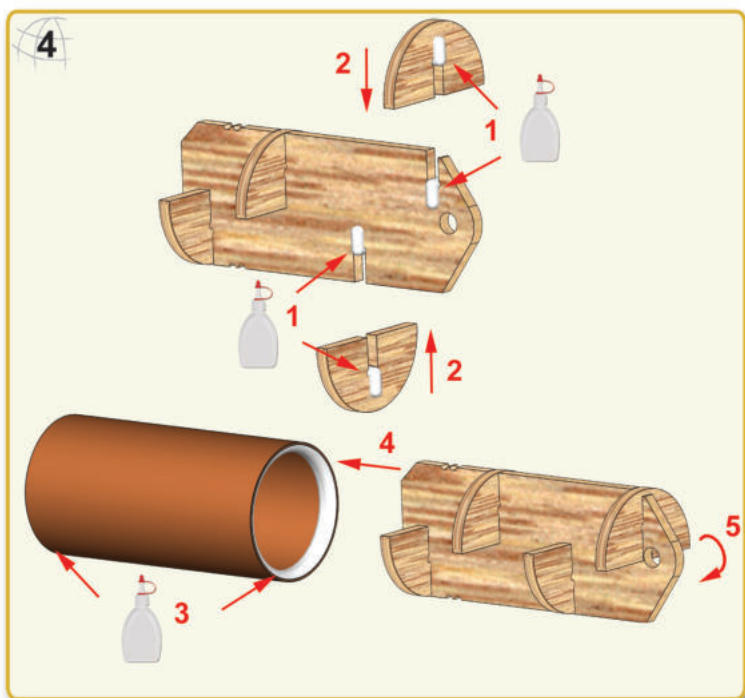

DE Die Halbkreis-Scheiben an der zentralen Stütze wie abgebildet ankleben. Dann in jedem Ende des Rohr-Kupplers eine Klebstoff-Raupe auftragen. Beim Einführen des Fallschirm-Schutzes gleichzeitig um eine Umdrehung drehen.

UK Glue the half-circular discs to the central column as pictured. Then apply a bead of glue inside both ends of the tube coupler. When inserting the baffle in to the coupler, do a twisting motion of one rotation at the same time.

FR Collez les couples en demi-lune sur l'âme centrale comme sur la photo puis applique un cordon de colle à l'intérieur des deux extrémités du tube de jonction. Lors de l'insertion de la chicane dans le tube de jonction, effectuer un mouvement de torsion et de rotation en même temps.

ES Pegue los discos semicirculares a la columna central como se ilustra. A continuación, aplique un cordón de pegamento dentro de ambos extremos del acoplador de tubo. Al insertar el deflector en el acoplador, haga un movimiento de torsión de una rotación al mismo tiempo.

IT Incollate i dischi semi-circolari al supporto centrale, come da figura. Quindi applicate un filetto di colla all'interno di entrambe le estremità del tubo accoppiatore. Inserite l'insieme appena ottenuto (deflettore dei gas) nell'accoppiatore, compiendo nello stesso momento un movimento rotatorio.

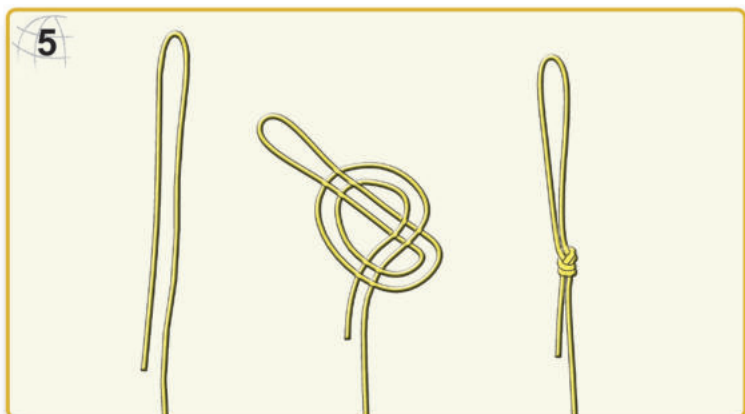

 In die Kevlar-Schnur eine Schlaufe binden.

 Tie a noose on one end of the Kevlar cord.

 Effectuer un nœud en queue de vache à une extrémité du cordon de Kevlar.

 Ate un nudo en un extremo del cordón de Kevlar.

 Formate un cappio ad un'estremità del cavo di Kevlar.

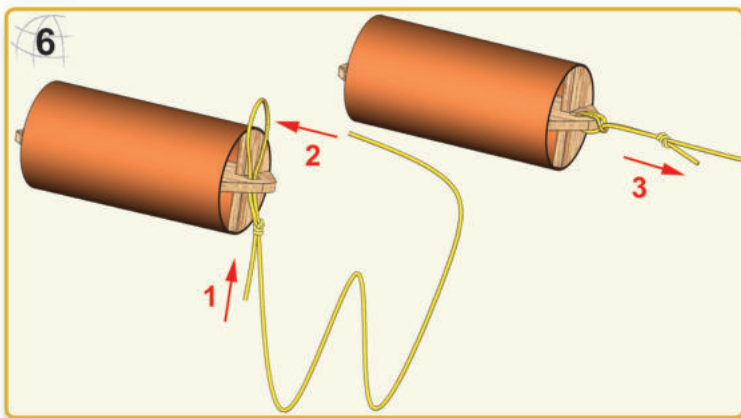

 Die Schlaufe mit einem Ankerstich an der Öse des Fallschirmschutzes befestigen.

 Attach the noose to the baffle with a cow hitch as pictured.

 Passer la boucle dans le trou du déflecteur puis glisser l'extrémité du cordon dedans pour fermer le nœud comme indiqué.

 Fije el lazo al deflector con un enganche de vaca como se ilustra.

 Fissate il cappio nel foro del deflettore con un nodo, come nella immagine.

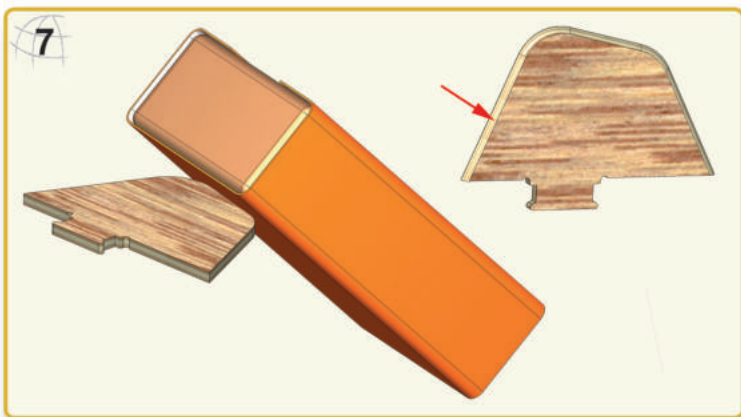

 An dieser Stelle kann man entscheiden ob die Kanten eckig bleiben, gerundet werden, eine Fase, oder sogar eine Stromlinienform erhalten. Am besten geht es mit einem Schleifklotz.

 At this stage you can choose whether you want to leave the fin edges square, make them rounded, bevel them or even streamline them. Use a sanding block.

 A ce stade, vous pouvez choisir de laisser le bord des ailettes saillant, de l'arrondir, de le biseauter ou même de le profiler. Utiliser une cale à poncer.

 En esta etapa puede elegir si desea dejar los bordes de las aletas cuadradas, hacerlas redondeadas, biselarlas o incluso optimizarlas. Utilice un bloque de lijado.

 A questo punto è possibile scegliere se si desidera lasciare le alette così come sono, oppure arrotondare o smussare il profilo, o addirittura profilarlo a sezione alare. Per queste operazioni usate un blocco per levigatura.

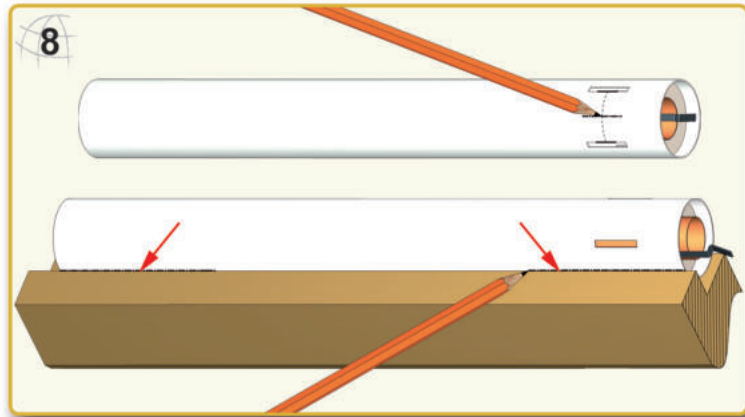

 Ungefähr mittig zwischen zwei Stanzungen eine Markierung anzeichnen. Dann mit Hilfe eines Türrahmens oder eines Profilstücks an jedem Ende des Rohrs eine ca. 8 cm lange Linie aufzeichnen.

 Draw a mark approximately in the middle between two slots. Then draw an approx. 8 cm long line at each end of the tube using a door frame or an angle piece.

 Tracez une marque approximativement au milieu entre 2 fentes.

Ensuite, dessinez un env. 8 cm à chaque extrémité du tube à l'aide d'un cadre de porte ou d'une cornière.

 Dibuja una marca aproximadamente en el medio entre 2 ranuras.

Luego dibuja un aprox. Línea de 8 cm de largo en cada extremo del tubo utilizando un marco de puerta o una pieza angular.

 Disegna un segno approssimativamente nel mezzo tra 2 slot. Quindi disegnare un ca. Una linea lunga 8 cm a ciascuna estremità del tubo usando un telaio della porta o un angolo.

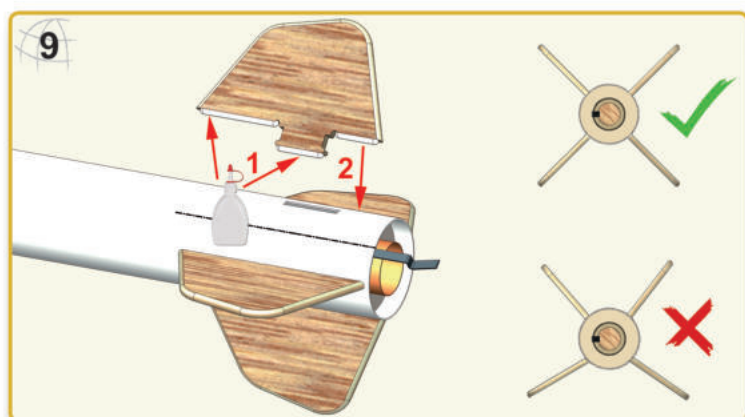

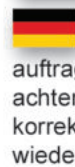
 Etwas Holzleim entlang der Wurzel und Lasche einer Flosse auftragen und durch einen Schlitz im Körperrohr stecken. Darauf achten, dass jede Flosse gut aufsitzt und zwecks guter Haftung im korrekten Winkel zum Rohr aufgeklebt wird. Mit jeder Flosse wiederholen. Klebstoff trocknen lassen.

 Apply some wood glue along the root edge and tab of each fin and stick them into the slots as pictured. Make sure each fin is seated firmly and at the correct angle on to the body tube for proper adhesion. Repeat with each fin. Let the glue dry.

 Appliquer un peu de colle à bois le long du bord de la racine et l'onglet de chaque ailette et les coller dans les fentes comme illustré. Assurez-vous que chaque ailette est assis fermement et à l'angle correct sur le tube du corps pour une bonne adhérence. Répéter l'opération avec chaque ailette. Laisser sécher la colle.

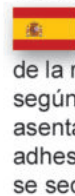
 Aplique un poco de pegamento de madera a lo largo del borde de la raíz y la lengüeta de cada aleta y pegarlas adentro a las ranuras según lo representado. Asegúrese de que cada aleta está firmemente asentada y en el ángulo correcto en el tubo del cuerpo para la adhesión adecuada. Repita con cada aleta. Deje que el pegamento se seque.

IT Applicare un po' colla di legno lungo il bordo radice e scheda di ogni pinna e bastone li dentro alle slot come nella foto. Assicurarsi che ogni pinna sia inserito e con la giusta angolazione al tubo del corpo per una corretta adesione. Ripetere con ogni pinna. Lasciate asciugare la colla.

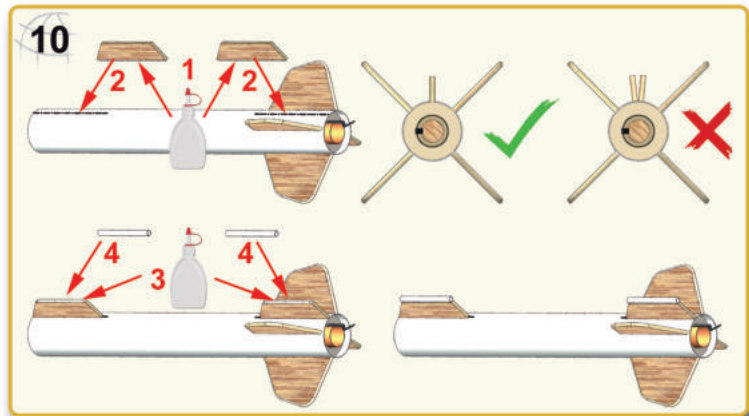

DE Die Abstandshalter für die Leitröhrchen auf den aufgezeichneten Linien und bündig zu den Rohr-Enden wie dargestellt aufkleben. Unbedingt darauf achten, dass diese zueinander fluchten. Wenn diese fix sind, die Leitröhrchen ankleben. Tipp: Man kann die Flucht der Leitröhrchen zu einander mit Hilfe eines Leitstabs prüfen und nötigenfalls korrigieren.

UK Glue the spacers for the launch lugs on the drawn lines and flush to the tube ends as shown. Be absolutely sure that they are aligned to each other. When these are fixed, stick on the guide tubes. Tip: You can check the alignment of the guide tubes to each other with the help of a launch rod and correct them if necessary.

FR Collez les entretoises des cosses de lancement sur les lignes tracées et affleurez les extrémités du tube comme indiqué. Assurez-vous absolument qu'ils sont alignés les uns sur les autres. Lorsque ceux-ci sont fixés, collez les tubes de guidage. Astuce: Vous pouvez vérifier l'alignement des tubes guides entre eux à l'aide d'une tige de lancement et les corriger si nécessaire.

ES Pegue los espaciadores para las orejetas de lanzamiento en las líneas dibujadas y al ras de los extremos del tubo como se muestra. Asegúrese absolutamente de que estén alineados entre sí. Cuando se arreglen, pegue los tubos de guía. Consejo: puede verificar la alineación de los tubos de guía entre sí con la ayuda de una barra de lanzamiento y corregirlos si es necesario.

IT Incollare i distanziali per le alette di lancio sulle linee disegnate e sciacquare alle estremità del tubo come mostrato. Assicurati assolutamente che siano allineati tra loro. Quando questi sono fissi, attaccare i tubi guida. Suggerimento: è possibile controllare l'allineamento dei tubi guida tra loro con l'aiuto di un'asta di lancio e correggerli se necessario.

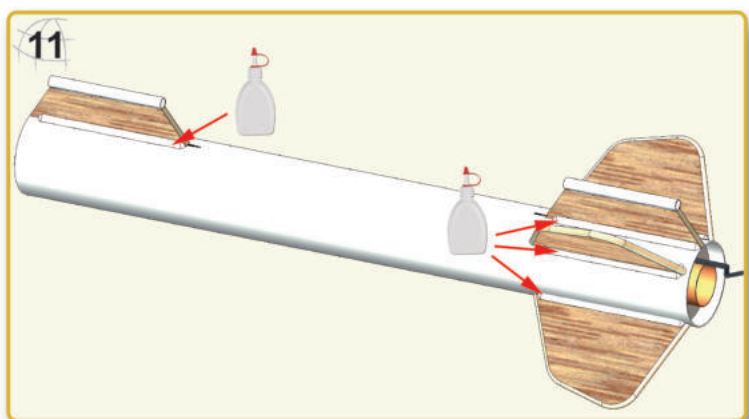

DE Wenn der Klebstoff überall getrocknet ist, eine kleine Raupe mit Klebstoff in alle Fugen auftragen und mit einer feuchten Fingerkuppe glätten. Überschüssigen Klebstoff mit einem Papiertuch abwischen.

UK After all glue has dried, apply a small bead of glue to all joints. Smooth the glue out with a wet fingertip. Wipe off the excess glue into a paper towel.

FR Après séchage, appliquer une petite goutte de colle sur tous les joints. Lisser la colle avec un doigt mouillé. Essuyer l'excès de colle à l'aide d'une serviette en papier.

ES Después de que todo el pegamento se haya secado, aplique un pequeño cordón de pegamento a todas las juntas. Suavizar el pegamento con un dedo mojado. Limpie el exceso de pegamento en una toalla de papel.

IT Dopo che la colla si è asciugata, applicate ancora un filetto di colla lungo tutte le giunzioni tra alette e tubo fusoliera. Lisciate il filetto di colla con un dito inumidito. Pulite la colla in eccesso con un fazzolettino di carta.

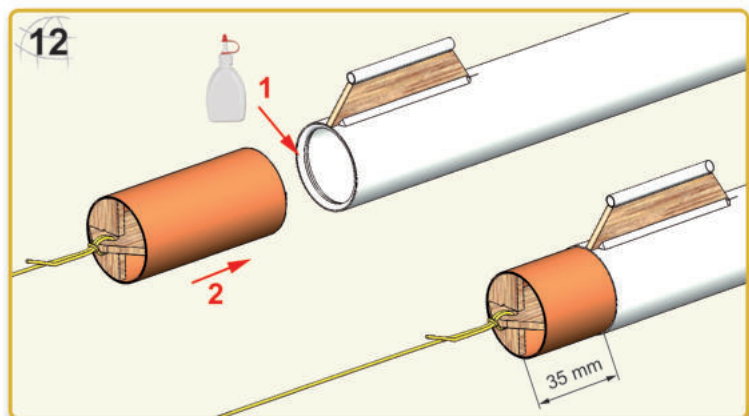

DE Den fertigen Fallschirmschutz im unteren Körperrohr wie abgebildet einkleben, jedoch nur zur Hälfte einschieben.

UK Glue the completed baffle into the lower body tube as shown, but leave half of it sticking out.

FR Collez le déflecteur terminé dans le tube inférieur du corps comme indiqué, mais laissez la moitié de celui-ci dépasser.

ES Pegue el deflector completo en el tubo del cuerpo inferior como se muestra, pero deje que la mitad sobresalga.

IT Incollare il deflettore completo nel tubo inferiore del corpo come mostrato, ma lasciare fuori la metà di esso.

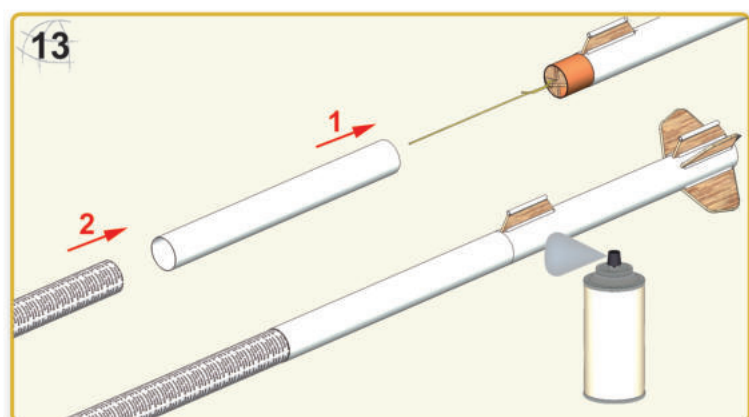

DE Das Modell abschleifen, grundieren und entweder wie auf der Verpackung vorgeschlagen oder nach eigener Vorliebe lackieren. Das obere Körperrohr nicht festkleben!

UK Sand, prime and either paint the model as suggested on the packaging or according to personal preference. But do not glue the upper body tube!

 Poncez, apprêtez et peignez le modèle comme suggéré sur l'emballage ou selon vos préférences personnelles. Mais ne collez pas le tube du haut du corps!

 Lije, imprima y pinte el modelo como se sugiere en el empaque o según las preferencias personales. ¡Pero no pegue el tubo de la parte superior del cuerpo!

 Carteggiare, adescare e dipingere il modello come suggerito sulla confezione o in base alle preferenze personali. Ma non incollare il tubo superiore del corpo!

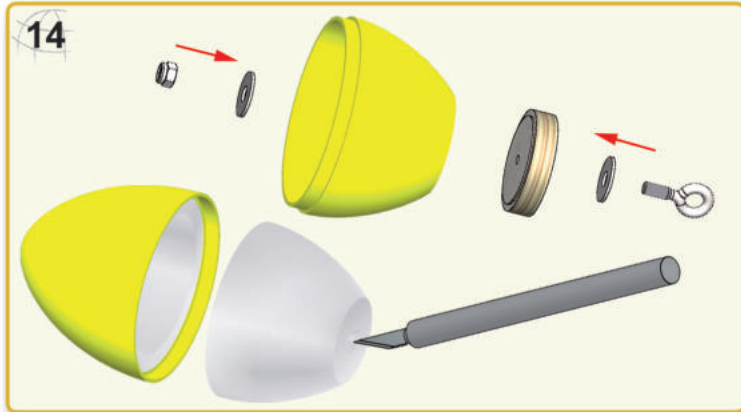

 Die untere Kunststoff-Schale der Spitze (ohne Styropor-Teil) wie dargestellt mit der Holzscheibe verschrauben. Darauf achten, dass der Absatz der Holzscheibe mittig in der unteren Schale sitzt. Im Zentrum des Bodens der unteren Styropor-Schale etwas Material herauschneiden um Platz für die zuvor angeschraubte Mutter zu schaffen. Spitze zusammenstecken.

 Screw the lower plastic shell of the nose cone (without Styrofoam insert) to the wooden disc as shown. Make sure that the shoulder of the wooden disc is in the middle of the lower shell. Cut out some material in the center of the bottom of the lower Styrofoam shell to make room for the screw assembly. Assemble nose cone.

 Vissez la coque inférieure en plastique du cône de nez (sans insert en polystyrène) sur le disque en bois comme illustré. Assurez-vous que l'épaulement du disque en bois se trouve au milieu de la coque inférieure. Découpez du matériel au centre du bas de la coque inférieure en polystyrène pour faire de la place pour l'assemblage de la vis. Assemblez le cône de nez.

 Atornille la cubierta de plástico inferior del cono de la nariz (sin inserto de espuma de poliestireno) al disco de madera como se muestra. Asegúrese de que el hombro del disco de madera esté en el medio de la carcasa inferior. Corte un poco de material en el centro de la parte inferior de la cubierta inferior de espuma de poliestireno para dejar espacio para el montaje del tornillo. Ensamble el cono de nariz.

 Avvitare il guscio di plastica inferiore del cono (senza inserto in polistirolo) sul disco di legno come mostrato. Assicurarsi che la spalla del disco di legno sia al centro del guscio inferiore. Ritaglia un po' di materiale al centro del fondo del guscio di polistirolo inferiore per fare spazio per il gruppo della vite. Montare il cono.

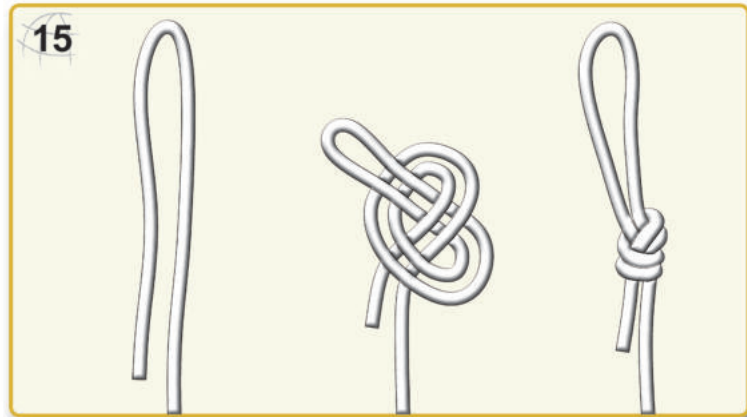

 In das elastische Schockband an beiden Enden eine Schlaufe binden.

 Tie a noose at both ends of the elastic shock cord.

 Attachez un cordon aux deux extrémités du cordon amortisseur élastique.

 Ate un lazo en ambos extremos del cordón de choque elástico.

 Legare un cappio ad entrambe le estremità della cavo elastico.

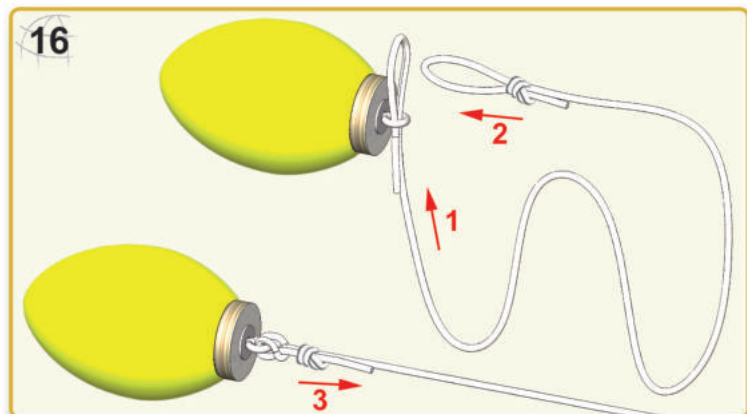

 Das Gummiseil wie dargestellt an der Spitze befestigen.

 Attach the elastic shock cord to the nose cone as pictured.

 Fixez le cordon amortisseur élastique sur l'ogive comme indiqué.

 Conecte el cordón de choque elástico al cono de la nariz como se ilustra.

 Legate il cavo elastico all'ogiva come illustrato.

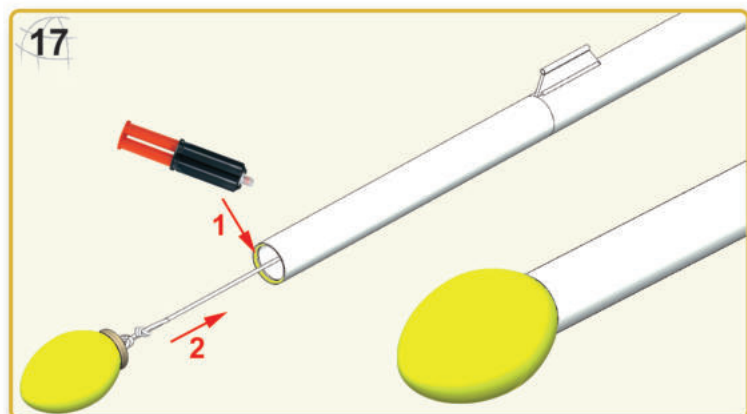

 Dann die Spitze im kurzen Körperrohr mit Epoxy einkleben.

 Glue the nose cone into the shorter body tube.

 Coller l'ogive dans le tube de la fusée le plus court.

 Pegue el cono de la nariz en el tubo del cuerpo más corto.

 Incollare l'ogiva nel tubo corto.

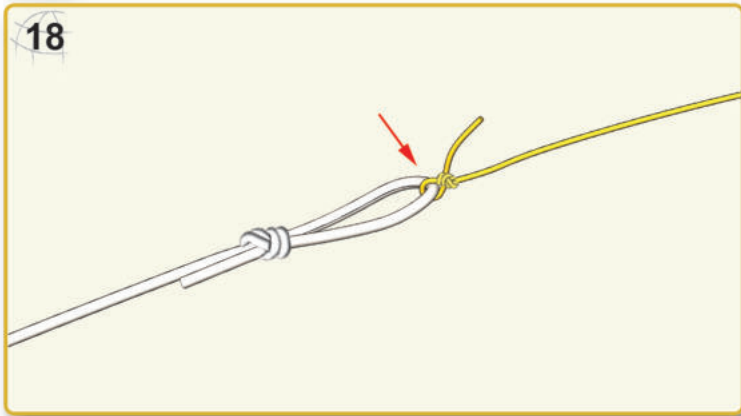

 Kevlarschnur und Gummiseil an einander festknoten.

 Tie the Kevlar cord and elastic cord together.

 Attacher le cordon Kevlar et le cordon élastique ensemble.

 Ate el cordón de Kevlar y el cordón elástico juntos.

 Legare il cavo di Kevlar e il cavo elastico insieme.

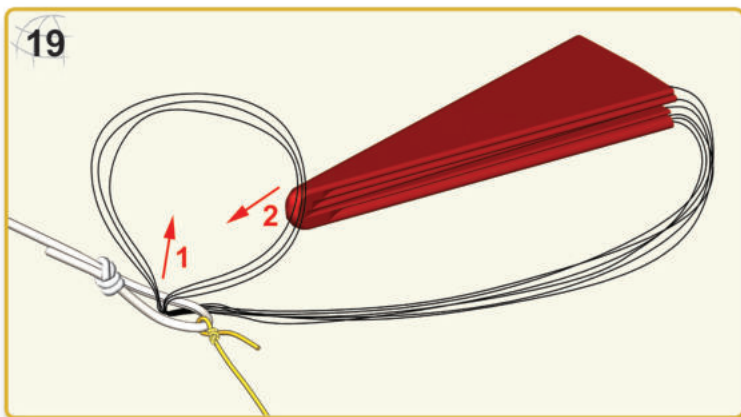

 Fädeln Sie die Schlaufen der Fallschirmleinen durch die Schlaufe des Gummiseils und ziehen Sie durch diese gemeinsame Schlaufe den Fallschirms hindurch. Die Leinen sollten etwa gleich lang sein.

 Pass the shroud line loops of the pre-sewn parachute through the eyelet of the elastic cord. Pass parachute through the loop ends and pull lines tightly against the eyelet.

 Passer les boucles des suspentes du parachute pré-cousu à travers l'œillet du cordon élastique. Glisser le parachute à travers les extrémités de la boucle et tirer les lignes fermement contre l'œillet.

 Pase los bucles de la línea de protección del paracaídas precosido a través del ojal del cordón elástico. Pase el paracaídas a través de los extremos del bucle y tire de las líneas firmemente contra el ojal.

 Passare le funicelle pre-cucite del paracadute attraverso l'occhiello dell'ogiva, dove è legato il cavo elastico. Passare il paracadute attraverso l'asola formata dalle funicelle e tirarle strettamente contro l'occhiello dell'ogiva.

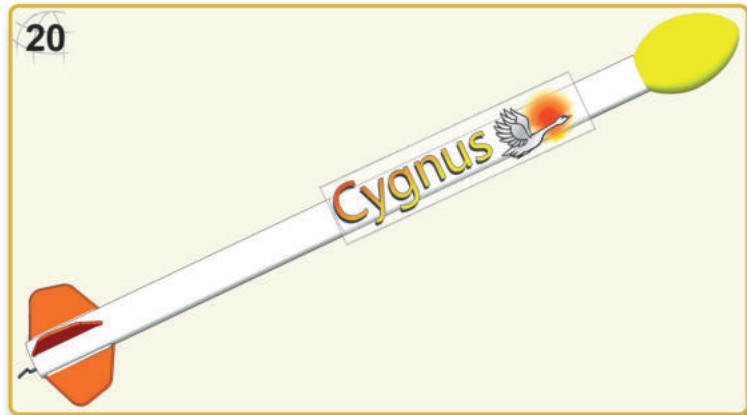

 Die Aufkleber gemäß Abbildung anbringen. Eventuelle Luftblasen von innen nach außen streichen.

 Apply stickers as shown on picture. Smooth out air bubbles from center to edge.

 Appliquer des autocollants comme indiqué sur la photo. Lisser les bulles d'air centre vers le bord.

 Aplicar pegatinas como se muestra en la foto. Suavice las burbujas de aire del centro al borde.

 Applicare le decal adesive come mostrato in figura. Eliminate le bolle d'aria premendo dal centro verso i bordi della decal.

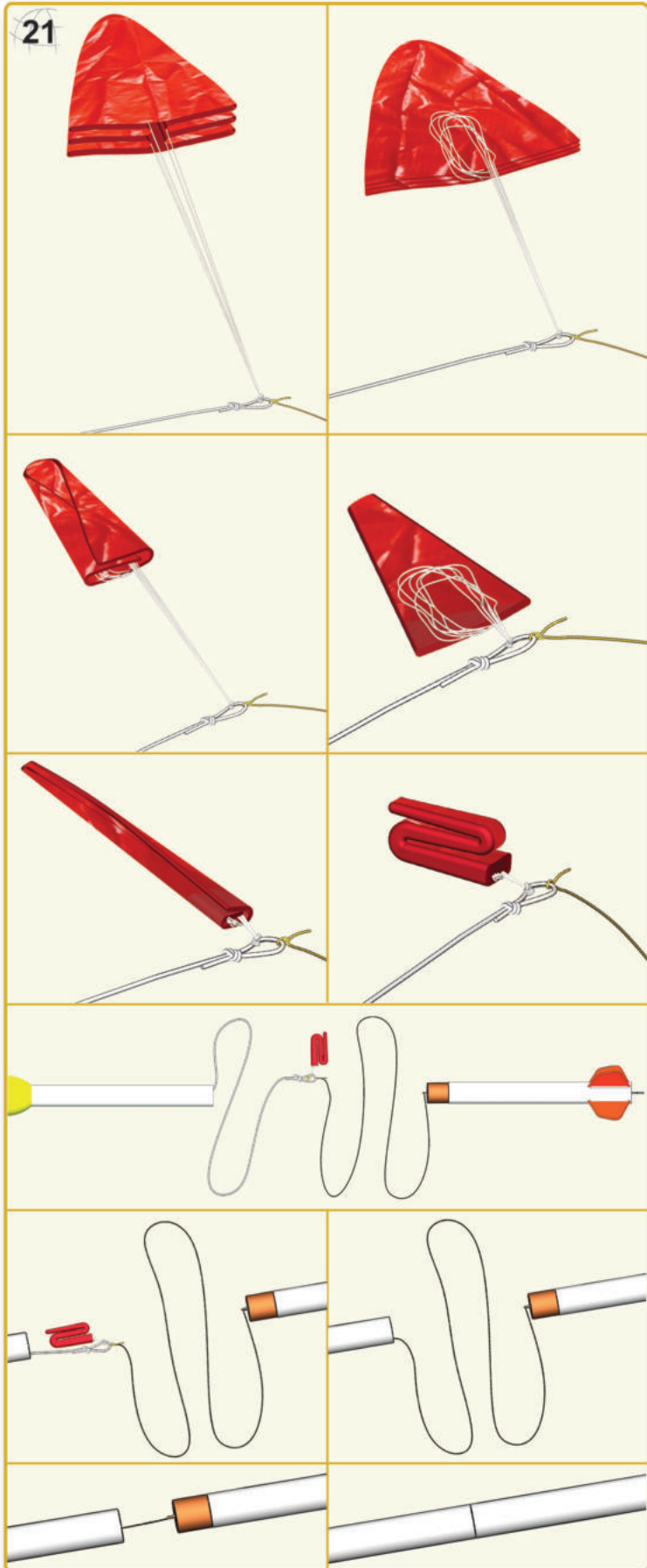

 Den Fallschirm gemäß der abgebildeten Schritte zusammenpacken.

 Fold and pack the parachute according to the displayed steps.

 Pliez et emballez le parachute comme les étapes affichées.

 Doblar y embalar el paracaídas de acuerdo con los pasos que se muestran.

 Piegare e imballare il paracadute insieme come le istruzioni illustrate.

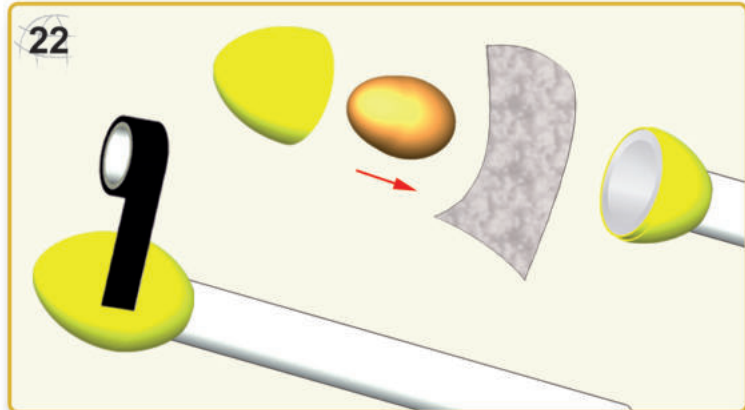

 Vor dem Start der Rakete sollten die beiden Hälften der Spitze mit dem mitgelieferten Klebeband gesichert werden, damit die Nutzlast (z.B. ein rohes Ei) nicht verloren geht. Als Polster kann Toilettenpapier oder ein Tuch verwendet werden. Siehe Abbildung.

 Before launching the rocket, the two halves of the nose cone should be secured with the provided adhesive tape so that the payload (e.g. a raw egg) is not lost during flight. Toilet paper or a cloth can be used as a cushion. See illustration.

 Avant de lancer la fusée, les deux moitiés du cône de nez doivent être fixées avec le ruban adhésif fourni afin que la charge utile (par exemple un œuf cru) ne soit pas perdue pendant le vol. Du papier toilette ou un chiffon peut être utilisé comme coussin. Voir l'illustration.

 Antes de lanzar el cohete, las dos mitades del cono de la nariz deben asegurarse con la cinta adhesiva provista para que la carga útil (por ejemplo, un huevo crudo) no se pierda durante el vuelo. Se puede usar papel higiénico o un paño como cojín. Ver ilustración.

 Prima di lanciare il razzo, le due metà del cono del naso devono essere fissate con il nastro adesivo fornito in modo che il carico utile (ad esempio un uovo crudo) non venga perso durante il volo. La carta igienica o un panno possono essere usati come cuscino. Vedi l'illustrazione.