

**BLADE**

**150**  
**S**

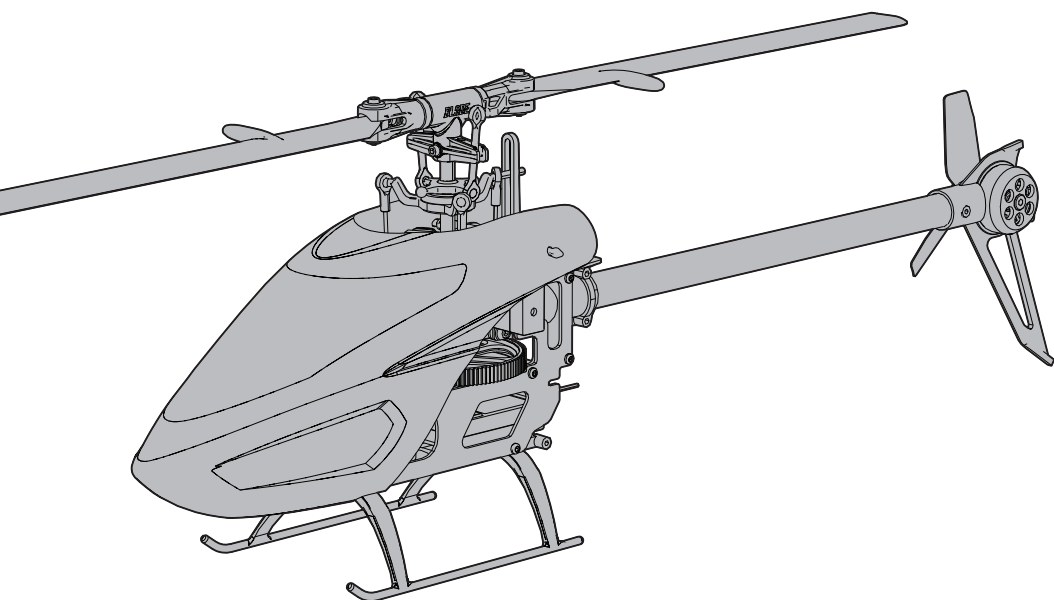

**Instruction Manual**  
**Bedienungsanleitung**  
**Manuel d'utilisation**  
**Manuale di Istruzioni**

**SAFE**

**BNF**  
BASIC

**HORIZON**  
H O B B Y

## REMARQUE

La totalité des instructions, garanties et autres documents est sujette à modification à la seule discrétion d'Horizon Hobby, LLC. Pour obtenir la documentation à jour de ce produit, veuillez consulter le site [www.horizonhobby.com](http://www.horizonhobby.com) ou [www.towerhobbies.com](http://www.towerhobbies.com) et cliquez sur l'onglet de support du produit.

## Signification de certains termes spécifiques

Les termes suivants sont utilisés dans l'ensemble du manuel pour indiquer différents niveaux de danger lors de l'utilisation de ce produit:

**AVERTISSEMENT:** Procédures qui, si elles ne sont pas suivies correctement, peuvent entraîner des dégâts matériels, des dommages collatéraux et des blessures graves OU engendrer une probabilité élevée de blessure superficielle.

**ATTENTION:** Procédures qui, si elles ne sont pas suivies correctement, peuvent entraîner des dégâts matériels ET des blessures graves.

**REMARQUE:** Procédures qui, si elles ne sont pas suivies correctement, peuvent entraîner des dégâts matériels ET potentiellement un risque faible de blessures.



**AVERTISSEMENT:** Lisez la TOTALITE du manuel d'utilisation afin de vous familiariser avec les caractéristiques du produit avant de le faire fonctionner. Une utilisation incorrecte du produit peut entraîner l'endommagement du produit lui-même, ainsi que des risques de dégâts matériels, voire de blessures graves.

Ceci est un produit de loisirs perfectionné. Il doit être manipulé avec prudence et bon sens et requiert quelques aptitudes de base en mécanique. Toute utilisation de ce produit ne respectant pas les principes de sécurité et de responsabilité peut entraîner des dégâts matériels, endommager le produit et provoquer des blessures. Ce produit n'est pas destiné à être utilisé par des enfants sans la surveillance directe d'un adulte. N'essayez pas de démonter le produit, de l'utiliser avec des composants incompatibles ou d'en améliorer les performances sans l'accord d'Horizon Hobby, LLC. Ce manuel comporte des instructions relatives à la sécurité, au fonctionnement et à l'entretien. Il est capital de lire et de respecter toutes les instructions et avertissements du manuel avant l'assemblage, le réglage ou l'utilisation afin de le manipuler correctement et d'éviter les dommages ou les blessures graves.

**14 ans et plus. Ceci n'est pas un jouet.**

## Précautions et avertissements liés à la sécurité

- Gardez une bonne distance de sécurité tout autour de votre modèle, afin d'éviter les collisions ou les blessures. Ce modèle est contrôlé par un signal radio, qui peut être soumis à des interférences provenant de nombreuses sources hors de votre contrôle. Une interférence peut provoquer une perte momentanée de contrôle.
- Faites toujours fonctionner votre modèle dans une zone dégagée, à l'écart de voitures, du trafic et des personnes.
- Respectez toujours scrupuleusement les instructions et les mises en garde concernant ce produit et tous les équipements optionnels/complémentaires (chargeurs, batteries rechargeables, etc.) que vous utilisez.
- Tenez tous les produits chimiques, les petites pièces et les composants électroniques hors de portée des enfants.
- Évitez toujours d'exposer à l'eau tout équipement non spécifiquement conçu et protégé à cet effet. L'humidité endommage les composants électroniques.
- Ne léchez et ne mettez jamais en bouche quelque partie de votre modèle que ce soit - risque de blessures graves voire danger de mort.
- Toujours engager les gaz avant d'approcher de l'avion.
- Ne faites jamais fonctionner votre modèle lorsque les batteries de l'émetteur sont faibles.
- Gardez toujours le modèle à vue et gardez-en toujours le contrôle.
- Baissez toujours le manche des gaz lorsque les pales touchent un objet ou le sol.
- Utilisez toujours des batteries complètement chargées.
- Gardez toujours l'émetteur sous tension lorsque le modèle est en marche.
- Enlevez toujours les batteries avant le démontage.
- Veuillez toujours à ce que les pièces en mouvement soient propres.
- Veuillez toujours à ce que toutes les pièces soient sèches.
- Laissez toujours le temps aux pièces de refroidir avant de les toucher.
- Enlevez toujours les batteries après utilisation.
- Ne faites jamais voler un modèle dont le câblage est endommagé.
- Ne touchez jamais des pièces en mouvement.



**AVERTISSEMENT CONTRE LES PRODUITS CONTREFAITS:** Si vous devez remplacer un élément Spektrum équipant un produit Horizon Hobby, veuillez toujours vous le procurer chez Horizon Hobby, LLC ou chez un revendeur agréé afin d'être sûr d'obtenir un produit Spektrum original de haute qualité. Horizon Hobby, LLC décline tout service et garantie concernant la compatibilité et les performances des produits contrefaits ou des produits clamant la compatibilité avec la technologie Spektrum ou le DSM.

## Table des matières

Préparation au premier vol.....	45	Paramètres avancés .....	54
Procédure de vol.....	45	Ajustement des servos .....	55
Tableau de programmation de l'émetteur.....	45	Vol compensé .....	56
Tableau de programmation de l'émetteur.....	46	Calibration Procedure .....	57
Installation de la batterie .....	47	Liste de la maintenance et des éléments à inspecter après le vol.....	58
Affectation de l'émetteur et du récepteur.....	47	Guide de résolution des problèmes .....	58
Technologie .....	48	Vue éclatée.....	60
Sélection du mode de vol et des débattements.....	48	Pièces de rechange .....	60
Le mode Panique .....	48	Pièces recommandées.....	61
Coupure des gaz.....	49	Pièces optionnelles.....	61
Test des commandes.....	49	Garantie et réparations .....	61
Compréhension des commandes de vol de base.....	50	Informations de contact pour garantie et réparation .....	62
Pilotage du 150 S .....	51	Informations IC .....	62
Paramètres avancés .....	52	Informations de conformité pour l'Union européenne ....	62
Paramètres avancés .....	53		

### Spécifications

<b>Longueur</b>	365 mm	<b>Diamètre du rotor de queue</b>	64 mm
<b>Hauteur</b>	128 mm	<b>Poids de vol</b>	200 g
<b>Diamètre du rotor principal</b>	360 mm		

### Pièces

### BNF- Basic (BLH5450)

Cellule	Pale 150 S	Incluse
<b>Moteur principal</b>	1310-5800 Kv sans balai (BLH3417)	<b>Installé</b>
<b>Moteur de queue</b>	Sans balai (BLH9311)	<b>Installé</b>
<b>Récepteur</b>	Pale 150 S AS3X®/Récepteur SAFE® (BLH5449)	<b>Installé</b>
<b>RVE</b>	Double RVE sans balai (BLH5448)	<b>Installé</b>

### Contenu de la boîte

- Blade® Fusion 150S (BLH5450)

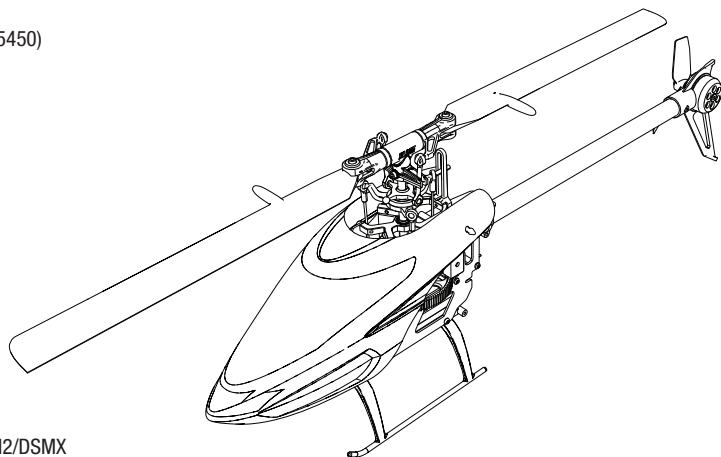

### Éléments requis

- Émetteur compatible DSM2/DSMX
- Batterie Li-Po 3S 11,1V 450mA 50C
- Chargeur compatible Li-Po 3S

*Pour recevoir les mises à jour produit, les offres spéciales et plus encore, enregistrez votre produit sur [www.bladehelis.com](http://www.bladehelis.com).*

## Préparation au premier vol

- Sortez tous les éléments de la boîte et inspectez-les
- Mettez la batterie en charge
- Programmez votre émetteur (Version BNF)
- Installez la batterie totalement chargée dans l'hélicoptère
- Affectez votre émetteur (Version BNF)
- Familiarisez-vous avec les commandes
- Choisissez un endroit approprié pour le vol

## Procédure de vol

- Mettez toujours l'émetteur sous tension en premier
- Branchez la batterie à la prise du contrôleur
- Patientez durant l'initialisation du contrôleur
- Effectuez votre vol
- Faites atterrir le modèle
- Débranchez la batterie du contrôleur
- Mettez toujours l'émetteur hors tension en dernier**

## Tableau de programmation de l'émetteur

DX6i

LISTE DES PARAMETRES		ADJUST LIST											
Type de modèle	Hélic	TRAVEL ADJ				D/R & Expo							
Type de plateau cyclique	1 servo Normal	Channel	Travel			Chan	Sw Pos	D/R	Expo				
Inversion		Gaz	100/100			Ailerons	0	100	+25				
Voie	Direction	AILE	100/100				1	75	+25				
Gaz	N	Profondeur	100/100			Profondeur	0	100	+25				
AILE	N	Dérive	100/100				1	75	+25				
Profondeur	N	Gyro	100/100			Dérive	0	100	+25				
Dérive	N	Pas	100/100				1	75	+25				
Gyro	N	GYRO				Mix 1							
Pas	R	RATE	SW-F.MODE			GYRO->GYRO	ACT						
Type de Modulation		0	88%	NORM	0	Rate	D+125%	U+125%					
AUTO DSMX-ENABLE		1	12%	STUNT	1	SW	ELE D/R	TRIM - INH					
D/R COMBI		Courbe des gaz				Courbe de pas							
D/R SW	AILE	Inter. pos. (F mode)	Pos 1	Pos 2	Pos 3	Pos 4	Pos 5	Inter. pos. (F mode)	Pos 1	Pos 2	Pos 3	Pos 4	Pos 5
		NORM	0	55	55	55	100	NORM	40	50	60	75	100
		STUNT	75	75	75	75	75	STUNT	0	25	50	75	100
								HOLD	40	50	60	75	100

### Activation du mode Panique

Interrupteur ELEV D/R

Inter. pos. 0 = Mode Panique Inactif

Inter. pos. 1 = Mode Panique Actif

Timer	
Down Timer	5:00
Switch	THR CUT

**Une fois que le modèle est remis à plat, vous devez désactiver manuellement le mode Panique autrement les commandes de cyclique et anticouple seront réduites.**

## Tableau de programmation de l'émetteur

DX6e, DX6, DX7, DX8G2, DX8E, DX9, DX18, DX20, iX12, iX20

### PARAMETRES SYSTEME

Type de modèle	Hélic
Type de plateau cyclique	1 servo Normal

### F-Mode Setup

Inter. 1	Switch B
Inter. 2	Inhibit
Auto-rotation	Switch H
	<b>0</b> <b>1</b>

### Channel Assign

Channel Input Config	
1 Gaz	
2 Aileron	
3 Profondeur	
4 Dérive	
5 Mode de vol	Switch B
6 Collectif	

### Taux de rafraichissement

11ms
DSMX

### LISTE DES FONCTIONS

#### Servo Setup

Voie	Course	Inversion	Voie	Course	Inversion
Gaz	100/100	Normal	Pas	100/100	Normal
Ailerons	100/100	Normal	AX2	100/100	Normal
Profondeur	100/100	Normal	AX3	100/100	Normal
Dérive	100/100	Normal	AX4	100/100	Normal
Gyro	100/100	Normal			

#### Double-débâtements et Expo

Voie	Sw (F) Pos	D/R	Expo
AILE	0	100/100	+25
	1	100/100	+25
	2	75/75	+25
Profondeur	0	100/100	+25
	1	100/100	+25
	2	75/75	+25
Dérive	0	100/100	+25
	1	100/100	+25
	2	75/75	+25

#### Gyro

Désactivé
-----------

#### Chronomètre

Mode	à rebours
Durée	5:00
Démarrage	Manche des gaz
Seuil	25%
Unique	Désactivé

### Activation du mode Panique

Bouton Affectation / I

Appuyé = Mode Panique Actif

Lâché = Mode Panique Désactivé

#### Courbe des gaz

Sw (B) Pos	Pt 1	Pt 2	Pt 3	Pt 4	Pt 5
N	0	55	55	55	100
1	75	75	75	75	75
2	90	90	90	90	90

#### Courbe de pas

Sw (B) Pos	Pt 1	Pt 2	Pt 3	Pt 4	Pt 5
N	40	50	60	75	100
1	0	25	50	75	100
2	0	25	50	75	100
HOLD	40	50	60	75	100

#### Mixage

		Normal	
P-Mix 1 (pour le mode d'urgence)	Canaux	-I- > Ger	
	Vitesse	0/-125	
	Décalage	100	
	Commutateur	Commutateur I	
	Position	<b>0</b>	<b>1</b>
Mixage CYCLIQUE > MAN	Ail > Man	<b>L+20 %</b>	<b>R+20 %</b>
	Éle > Man	<b>U+20 %</b>	<b>D+20 %</b>
	Gouv > Man	<b>L+0 %</b>	<b>R+0 %</b>
	Commutateur I MODE F	<b>H</b> <b>1</b>	<b>N</b> <b>2</b>

## Installation de la batterie

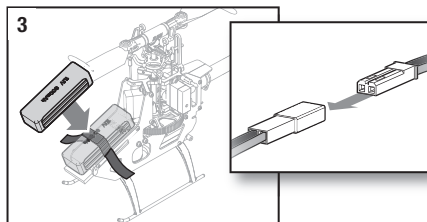
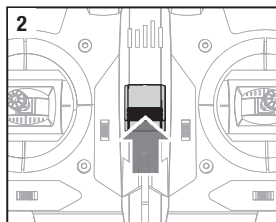
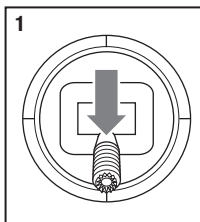

1. Baissez le manche des gaz à fond.
2. Mettez l'émetteur sous tension.
3. Centrez tous les trims. Pour l'émetteur Spektrum DXe inclus (seulement RTF), les trims sont centrés lorsque vous entendez un bip aigu en appuyant sur le bouton trim. Bougez le trim dans les deux directions jusqu'à ce que vous entendiez le bip aigu.
4. Placez un morceau de bande auto-agrippante sur le fuselage et l'autre morceau sur la batterie.
5. Installez la batterie sur le châssis de l'hélicoptère. Fixez la batterie à l'aide de la sangle auto-agrippante.

**REMARQUE:** Si la sangle auto-agrippante autour de la batterie est trop serrée, cela peut entraîner des vibrations en vol et le rotor anticouple peut aller vers la droite. Si vous rencontrez l'un de ces problèmes, desserrez légèrement la sangle et reprenez le vol.

6. Branchez la prise de la batterie au contrôleur en respectant la polarité.

**ATTENTION:** La connexion de la batterie à un contrôleur en inversant la polarité peut endommager le contrôleur, la batterie ou les deux. Les dommages dus à une mauvaise connexion de la batterie ne sont pas couverts par la garantie.

7. Placez l'hélicoptère sur une surface plane et gardez-le immobile jusqu'à l'émission de 2 bips et l'allumage fixe de la DEL bleue, indiquant que l'initialisation est réussie.

Si vous rencontrez des difficultés durant l'initialisation, référez-vous au guide de dépannage situé à la fin du manuel.

**ATTENTION:** Débranchez toujours la batterie du modèle quand vous ne l'utilisez pas, afin d'éviter une décharge trop importante. Des batteries déchargées à un voltage inférieur à celui recommandé, seront endommagées, elles perdront en performance et pourront entraîner un risque d'incendie durant la charge.

**AVERTISSEMENT:** activez toujours la coupure des gaz et attendez que les pales du rotor principal et le rotor de queue cessent de tourner avant de manipuler le modèle.

Le trim des gaz de l'émetteur doit rester en position centrale. Les moteurs principal et arrière pourraient commencer à tourner si vous élevez le trim des gaz au-dessus du centre.

## Affectation de l'émetteur et du récepteur



Ce produit nécessite un émetteur homologué compatible Spektrum DSM2/DSMX. Consultez la liste complète des émetteurs homologués sur [www.bindnfly.com](http://www.bindnfly.com).

### Processus général d'affectation

1. Déconnectez la batterie de l'hélicoptère.
2. Référez-vous au tableau des paramètres de l'émetteur pour configurer votre émetteur.
3. Baissez le manche des gaz à fond. Mettez tous les trims au neutre.
4. Mettez l'émetteur hors tension et placez tous les interrupteurs en position 0. Placez le manche des gaz en position basse.
5. Insérez la prise d'affectation (Bind) dans le port BIND/PROG du récepteur (sur le côté gauche du récepteur).
6. Connectez la batterie au contrôleur. La DEL du récepteur va se mettre à clignoter indiquant l'entrée en mode affectation.
7. Placez l'émetteur en mode affectation en le mettant sous tension.
8. Relâchez le bouton/interrupteur d'affectation (BIND) au bout de 2 à 3 secondes. L'affectation sera terminée quand la DEL du récepteur de l'hélicoptère s'éclairera fixement.
9. Déconnectez la batterie de l'hélicoptère et mettez l'émetteur hors tension.

**ATTENTION:** Si vous utilisez un émetteur Futaba avec un module Spektrum DSM2/DSMX, il vous faudra inverser la voie de la manette des gaz et effectuer à nouveau l'affectation. Référez-vous au manuel d'utilisation du module Spektrum pour les instructions d'affectation et de sécurité failsafe. Référez-vous au manuel d'utilisation de l'émetteur Futaba pour les instructions d'inversion de voie de la manette des gaz.

La technologie révolutionnaire SAFE (Système d'entraînement assisté par capteurs) utilise la combinaison de capteurs sur différents axes et un logiciel permettant au modèle de connaître sa position par rapport à l'horizon. Cette reconnaissance de l'espace est utilisée pour générer un domaine de vol sécurisé en limitant les angles afin de piloter en sécurité. Au-delà de la stabilité, cette protection offre de multiples modes au choix du pilote pour développer son niveau de pilotage avec un degré élevé de sécurité tout en conservant toujours les sensations et la réponse.

La technologie SAFE apporte:

## Sélection du mode de vol et des débattements.

En **Mode Stabilité**, l'angle d'inclinaison est limité. L'hélicoptère s'auto-stabilise quand le manche du cyclique est relâché.

En **Mode Intermédiaire**, l'angle d'inclinaison n'est pas limité. L'hélicoptère ne s'auto-stabilise pas quand le manche du cyclique est relâché. Ce mode est idéal pour apprendre les translations et les acrobaties de base comme le renversement ou les boucles.

## Le mode Panique

Si vous vous retrouvez en difficulté en vol, appuyez sur l'interrupteur Affectation/Panique (Bind/Panic), maintenez-le appuyé et mettez les commandes au neutre. La technologie SAFE permettra à votre hélicoptère de se stabiliser, si votre aéronef est à une altitude suffisante sans aucun obstacle sur son chemin. Remettez le manche du collectif à 50% et relâchez l'interrupteur Panique pour désactiver le mode Panique et revenir au mode de vol original.

- Une protection du domaine de vol qui s'active avec un simple basculement d'un interrupteur.
- Des modes différents pour adapter instantanément la technologie SAFE à votre niveau de pilotage.

Par dessus tout, la technologie SAFE bien que très sophistiquée, ne nécessite aucune opération pour en profiter. Chaque appareil équipé de la technologie SAFE est livré prêt à l'emploi et est optimisé pour offrir la meilleure expérience de vol possible. *FlySAFERC.com*

En **Mode Agilité**, l'angle d'inclinaison n'est pas limité. L'hélicoptère ne s'auto-stabilise pas quand le manche du cyclique est relâché. Ce mode est idéal pour les acrobaties 3D comme le flip ou le tic toc. Changez de débattements avec l'interrupteur 2 positions de débattements.

- La position Petits débattements réduit le taux de débattements, ce qui rend le modèle plus facile à piloter.
- La position Grands débattements vous donne un contrôle total et doit être utilisé pour les pilotes intermédiaires et expérimentés.



**REMARQUE:** Avant de relâcher l'interrupteur Panique, assurez-vous que le manche du collectif est bien sur la position 50%. Une fois que le bouton Panique a été relâché, le collectif négatif est disponible ce qui pourrait causer la chute du 150 S.

- Ce mode permet aux pilotes qui le désirent d'améliorer leurs performances de vol.
- Mettez le collectif sur 50% et remettez toutes les autres commandes de l'émetteur au neutre pour l'assistance la plus rapide.
- Une fois que le modèle s'est stabilisé, le collectif négatif est réduit, empêchant ainsi l'utilisateur de précipiter le modèle vers le sol.

## Coupure des gaz

La coupure des gaz est utilisée afin d'éviter la mise sous tension accidentelle du moteur. Par sécurité, mettez l'interrupteur Coupure des gaz (Throttle Hold) en position ON dès que vous devez toucher l'hélicoptère ou vérifier les commandes de direction.

La coupure des gaz est également utilisée pour couper rapidement le moteur si vous perdez le contrôle de votre hélicoptère, en cas de danger de crash ou les deux. L'hélicoptère passera en auto-rotation et les pales continueront à tourner brièvement lorsque la coupure de gaz sera activée. Les commandes de pas et direction sont maintenues.

## Test des commandes

**Assurez-vous que l'interrupteur Coupure des gaz (Throttle Hold) est en position ON lors des tests.** Testez les commandes avant votre premier vol pour être sûr que les servos, tringleries et pièces fonctionnent bien. Si les

commandes ne réagissent pas comme sur l'illustration ci-dessous, assurez-vous que l'émetteur est bien programmé avant de passer au test Moteur.

### Gouverne de profondeur

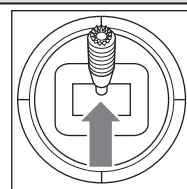

Gouverne de profondeur baissée

Vue Latérale

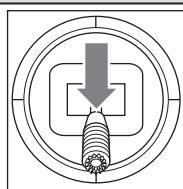
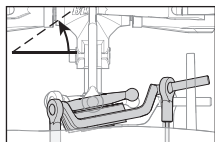

Gouverne de profondeur levée

Vue Latérale

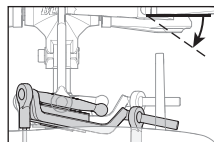

### Aileron

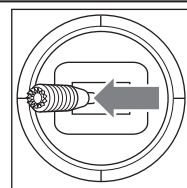

Aileron à gauche

Vue arrière

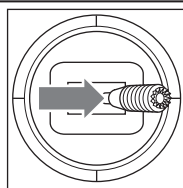
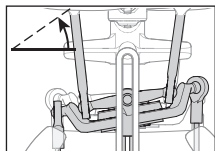

Aileron à droite

Vue arrière

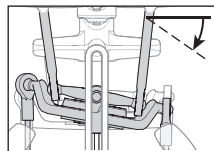

### Collective Pitch

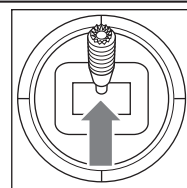

Collective pitch up

Vue arrière

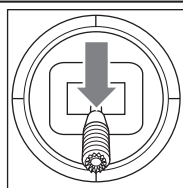
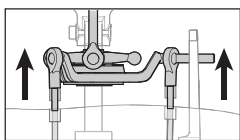

Collective pitch down

Vue arrière

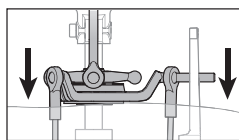

## Moteur

Placez l'hélicoptère à l'extérieur sur une surface plane et propre (béton ou bitume) libre d'obstacles. Tenez-vous toujours à l'écart des pales quand elles sont en rotation.



**ATTENTION:** Maintenez toujours vos animaux à l'écart de l'hélicoptère. Les animaux risqueraient de se blesser s'ils attaquent ou se rapprochent de l'hélicoptère.

1. Les deux moteurs bipent 3 fois lorsque le contrôleur de l'hélicoptère est bien armé. Avant de continuer, assurez-vous que les gaz sont au plus bas.
2. Mettez l'interrupteur Coupure des gaz (Throttle Hold) en position OFF.



**AVERTISSEMENT:** Eloignez-vous d'une distance de 10m quand le moteur est en fonctionnement. Ne tentez pas de faire décoller l'hélicoptère maintenant.

3. Avancez progressivement la manette des gaz jusqu'à ce que les pales se mettent en rotation. L'hélicoptère vu du dessus, les pales du rotor principal tournent dans le sens des aiguilles d'une montre. L'hélicoptère vu du côté droit, les pales du rotor de queue tournent dans le sens inverse des aiguilles d'une montre.

**REMARQUE:** Si les pales du rotor principal tournent dans le sens inverse des aiguilles d'une montre, réduisez immédiatement les gaz à fond. Déconnectez la batterie de l'hélicoptère et intervertissez deux, peu importe lesquelles, des câbles reliant le moteur au CEV (ESC) et refaites le test de commande du moteur.



## Compréhension des commandes de vol de base

Si vous n'avez pas encore bien assimilé les commandes de votre 150 S, prenez quelques minutes pour vous familiariser avec elles avant de tenter votre premier vol.

### Collectif

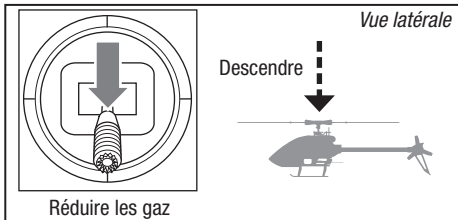
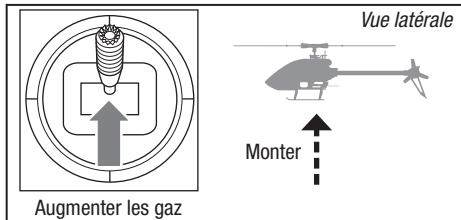

### Gouverne de direction

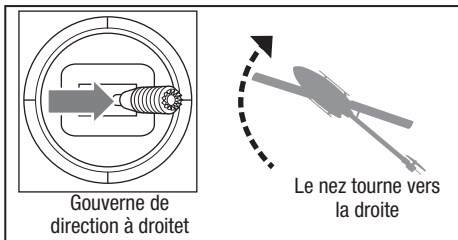
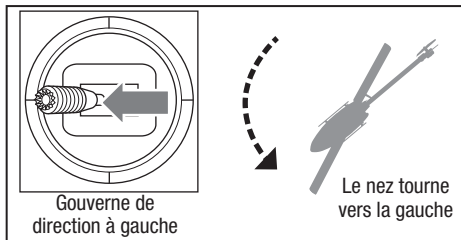

### Gouverne de profondeur

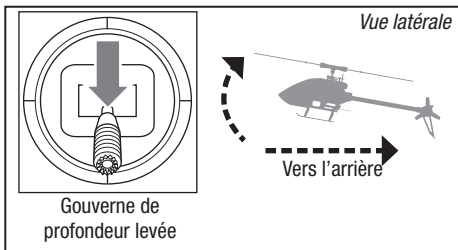
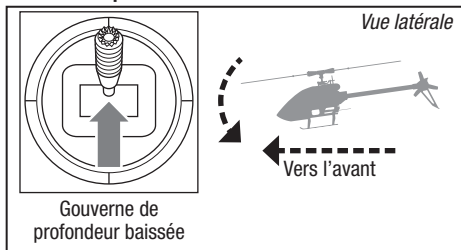

### Aileron

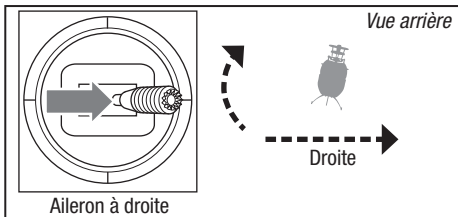
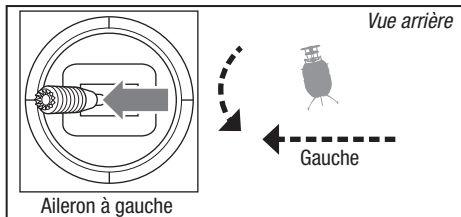

## Pilotage du 150 S

Consultez les réglementations locales avant de choisir votre zone de vol.

Nous vous recommandons de faire voler votre appareil en extérieur par vent calme ( 5KM/H ou moins) ou à l'intérieur d'un grand gymnase. Volez toujours à l'écart des maisons, des arbres, des lignes électriques et autres constructions. Vous devrez également éviter de voler au dessus des zones fréquentées comme les parcs publiques, les cours d'écoles et les terrains de sport.

Nous vous conseillons de décoller depuis une surface lisse afin de permettre la glisse du modèle sans risque de basculement. Maintenez l'hélicoptère à environ 60cm au dessus du sol. Gardez la queue de l'hélicoptère pointée vers vous durant les premiers vol afin de vous familiariser avec les commandes. L'hélicoptère se stabilise automatiquement quand vous relâchez les manches en Mode Débutant et en Mode Intermédiaire, l'activation du Mode panique permet une remise à plat rapide. Si vous êtes désorienté, baissez lentement le manche des gaz pour atterrir doucement. Effectuez uniquement du vol stationnaire et entraînez-vous au décollage et atterrissage durant les premiers vols.

### Décollage

**REMARQUE:** Si le moteur principal ou moteur d'accouplement ne démarre pas lorsque les gaz sont mis, remettez les gaz au neutre puis réessayez. Si le problème persiste, veuillez déconnecter la batterie et vérifier l'affectation du train d'engrenage et s'assurer qu'aucun fil ne soit emmêlé avec les trains.

Placez le modèle sur une surface plane et lisse libre de tout obstacle et éloignez-vous d'une distance de 10m. Augmentez progressivement les gaz jusqu'à décoller à une hauteur de 60cm au dessus du sol, ajustez les trims pour obtenir le vol désiré. Une fois le réglage des trims effectué, vous pouvez piloter le modèle.

### Stationnaire

Effectuez de petites corrections aux manches pour essayer de maintenir l'hélicoptère dans une position précise. Si vous volez par vent très faible, le modèle ne nécessitera pas de correction aux manches. Après avoir actionné le manche du cyclique, puis l'avoir relâché, le modèle doit se stabiliser seul. Le modèle peut continuer sa glissade à cause de l'inertie. Déplacez le manche du cyclique dans la direction opposée pour arrêter le mouvement.

Une fois que vous maîtriserez le vol stationnaire, vous pourrez essayer les translations en gardant toujours la queue de l'hélicoptère pointée vers vous. Vous pouvez également augmenter ou diminuer l'altitude en agissant sur le manche des gaz. Une fois que vous maîtriserez ces déplacements, vous pourrez essayer de voler avec la queue de l'hélicoptère dans différentes orientations. Il est important de garder à l'esprit que les commandes pivotent en suivant l'orientation de l'hélicoptère et de toujours vous baser en suivant l'orientation du nez de l'hélicoptère. Par exemple, le manche du cyclique vers l'avant fera toujours descendre le nez de l'hélicoptère.

### Coupure basse tension (LVC)

Le système LVC diminue la puissance aux moteurs quand la tension de la batterie chute. Quand la puissance diminue, la DEL rouge du contrôleur se met à clignoter, atterrissez immédiatement et rechargez la batterie.

Le LVC n'empêche pas la décharge de la batterie durant son stockage.

**REMARQUE:** Une utilisation répétée jusqu'à l'enclenchement du LVC peut endommager la batterie.

### Atterrissage

Pour atterrir, baissez lentement le manche des gaz depuis un vol stationnaire à faible altitude. Débranchez la batterie immédiatement après le vol afin d'éviter une décharge trop importante de la batterie. Chargez complètement la batterie avant de procéder à son stockage. Contrôlez que la tension de la batterie ne descends pas sous 3V par élément durant son stockage.

## Paramètres avancés

Les paramètres par défaut du 150 S conviennent à la plupart des utilisateurs. Nous recommandons de voler avec les paramètres par défaut avant d'effectuer tout réglage.

### Programmation en aval

S'applique aux émetteurs Spektrum compatibles avec la programmation en aval, notamment (mais sans s'y limiter) les DX6G2, DX7G2, DX8G2, DX9, iX12, iX20, DX18 et DX20

Si votre émetteur prend en charge l'interface de programmation en aval, de nombreux paramètres avancés listés ci-dessous sont disponibles via cette interface facile à utiliser. Une fois que vous avez lié votre émetteur au modèle et que le modèle est autorisé à s'initialiser, l'option « Programmation en aval » apparaît dans le système de menus de vos émetteurs.

Si votre émetteur ne prend pas en charge la programmation en aval, veuillez utiliser les interfaces « TextGen » ou « Télémétrie » décrites ci-dessous.

**AVERTISSEMENT :** Afin d'assurer votre sécurité, débranchez toujours les câbles du moteur du RVE avant d'effectuer les étapes suivantes. Une fois les réglages terminés, reconnectez les câbles du moteur au RVE avant de piloter le modèle.

### Générateur de texte en mode télémétrie pour les paramètres avancés

La lecture des paramètres avancés peut être facilitée sous forme de texte lors de l'utilisation d'un émetteur télémétrique Spektrum. L'accès à cette fonction nécessitera peut-être la mise à jour du micrologiciel de l'émetteur. Pour savoir comment enregistrer et mettre à jour les émetteurs Spektrum, visitez le site SpektrumRC.com.

#### Activation du générateur de texte

Ouvrez le menu Telemetry (Télémétrie), sélectionnez un créneau de télémétrie « Empty » (Vide) et défilez pour sélectionner « Text Gen » (Générateur de texte). Activez l'option d'affichage (Act). Une fois la fonction Text Gen Message (Message du générateur de texte) activée, l'émetteur affichera des menus textuels sur les écrans de télémétrie pour permettre le réglage des valeurs PID et des points de centrage du servo. L'hélicoptère doit être affecté et initialisé pour que l'écran du générateur de texte fonctionne ; depuis l'écran d'accueil, accédez à l'écran du générateur de texte après avoir fait défiler le(s) écran(s) de télémétrie.

#### Utilisation du générateur de texte

Les fonctions disponibles et les commandes du manche utilisées pour manipuler les menus sont les mêmes que les méthodes décrites dans la section suivante, sauf que l'utilisation de la programmation en mode texte est plus intuitive. Reportez-vous au manuel de l'émetteur pour obtenir des consignes plus détaillées sur l'utilisation des menus de télémétrie.

**Telemetry** LIST

<b>Auto-Config</b>	6: Text Gen
1: <b>Text Gen</b>	7: Empty
2: Empty	8: Empty
3: Empty	9: Empty
4: Empty	10: Empty
5: Empty	11: Empty
<b>Settings</b>	<b>File Settings</b>

**Blade 150 S**

(Cyclic)  
P > 100  
I 100  
D 100  
Feel 100

## Paramètres avancés

### Paramètres de gain

#### 1. Ajustement du gain P du cyclique (100% par défaut)

**Une valeur de gain élevée** entraîne une stabilité plus élevée. Une valeur trop élevée de gain peut entraîner des mouvements secs aléatoires si votre modèle vibre trop. Des oscillations à haute fréquence peuvent également apparaître si le gain est trop élevé.

**Une valeur de gain plus faible** diminuera la stabilité. Une valeur trop faible diminuera la stabilité particulièrement en extérieur dans le vent.

Si vous êtes dans une zone à altitude ou température élevée, des valeurs de gain élevées peuvent être bénéfiques; l'opposé est valable pour une altitude ou température plus faible.

#### 2. Ajustement du gain I du cyclique (100% par défaut)

**Une valeur de gain plus élevée** entraîne un verrouillage du modèle, mais peut entraîner des oscillations basse fréquence si cette valeur est trop élevée.

**Une valeur de gain plus faible** entraîne une glisse lente du modèle.

Si vous êtes dans une zone à altitude ou température élevée, des valeurs de gain élevées peuvent être bénéfiques; l'opposé est valable pour une altitude ou température plus faible.

#### 3. Ajustement du gain D du cyclique (100% par défaut)

**Une valeur de gain plus élevée** entraînera une meilleure réponse des commandes. Si la valeur de gain est trop élevée des oscillations haute fréquence peuvent apparaître.

**Une valeur de gain plus faible** ralentira la réponse des commandes.

#### 4. Réponse du cyclique (100% par défaut)

**Une réponse plus élevée** au cyclique entraînera une réponse plus agressive au cyclique.

**Une réponse plus faible** au cyclique entraînera une réponse plus douce au cyclique.

#### 5. Ajustement du gain P de l'anticouple (100% par défaut)

**Une valeur de gain élevée** entraîne une stabilité plus élevée. Une valeur trop élevée de gain peut entraîner des mouvements secs aléatoires si votre modèle vibre trop. Des oscillations à haute fréquence peuvent également apparaître si le gain est trop élevé.

**Une valeur de gain plus faible** diminuera la stabilité. Une valeur trop faible diminuera la stabilité particulièrement en extérieur dans le vent.

Si vous êtes dans une zone à altitude ou température élevée, des valeurs de gain élevées peuvent être bénéfiques; l'opposé est valable pour une altitude ou température plus faible.

#### 6. Ajustement du gain I de l'anticouple (100% par défaut)

**Une valeur de gain plus élevée** entraîne un verrouillage de l'anticouple. Si la valeur de gain est trop élevée des oscillations basse fréquence peuvent apparaître.

**Une valeur de gain plus faible** entraîne une glisse de l'anticouple en vol.

Si vous êtes dans une zone à altitude ou température élevée, des valeurs de gain élevées peuvent être bénéfiques; l'opposé est valable pour une altitude ou température plus faible.

#### 7. Ajustement du gain D de l'anticouple (100% par défaut)

**Une valeur de gain plus élevée** entraînera une meilleure réponse des commandes. Si la valeur de gain est trop élevée des oscillations haute fréquence peuvent apparaître.

#### 8. Filtration adaptative de l'anticouple

**Gain élevé** réduira les oscillations durant les vols à haute vitesse et quand vous utilisez une valeur de pas élevée.

**Gain réduit** améliorera la précision de l'anticouple mais peut entraîner des oscillations.

**Une valeur de gain plus faible** ralentira la réponse des commandes mais n'affectera pas la stabilité du modèle.

## Accès au Mode ajustement des gains

### Émetteurs Spektrum

1. Baissez le manche des gaz à fond.
2. Mettez l'émetteur sous tension.
3. Installez la batterie sur le châssis de l'hélicoptère, fixez-la à l'aide de la sangle auto-agrippante.
4. Connectez la batterie au contrôleur.
5. Placez l'hélicoptère sur une surface plane et laissez-le immobile jusqu'à la fin de l'initialisation indiquée par l'allumage fixe de la DEL orange du récepteur.
6. Déplacez et maintenez les manches dans les coins inférieurs droits comme sur l'illustration.

7. Maintenez appuyé le bouton affectation/panique jusqu'au mouvement des servos du plateau cyclique.

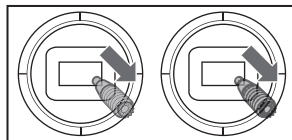

8. Relâchez les manches et le bouton affectation/panique. Le modèle est maintenant en Mode ajustement des gains.
9. Passez à la section Ajustement des valeurs de gains pour effectuer les modifications.

## Paramètres avancés

### Ajustement des valeurs de gain

Si vous utilisez un émetteur Spektrum compatible télémetrie, les valeurs de gain sont affichées sur l'écran Flight Log. Consultez les instructions de votre émetteur pour accéder à cet écran. Le paramètre de gain sélectionné clignotera sur l'écran de l'émetteur. Si vous n'utilisez pas un émetteur Spektrum compatible télémetrie, les gains et leur valeurs seront indiqués par la position du plateau cyclique de l'hélicoptère.

#### Écran Flight Log

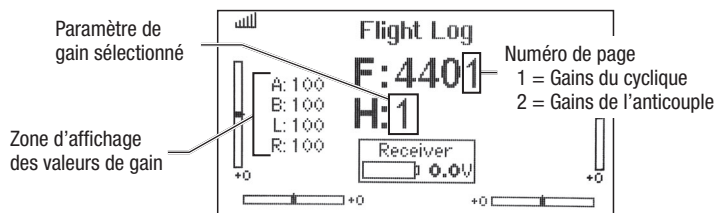

Une fois en Gain Adjustment Mode (Mode d'ajustement du gain), vous pouvez déplacer la manette cyclique vers l'avant et l'arrière pour sélectionner le paramètre de gain que vous souhaitez ajuster. Déplacer la manette vers l'arrière sélectionnera le paramètre suivant. Déplacer la manette vers l'avant sélectionnera le paramètre précédent.

Le paramètre de gain sélectionné est indiqué sur l'écran Flight Log (Journal de vol) et par l'inclinaison du plateau cyclique sur l'axe de roulis.

Paramètre #	Zone d'affichage	Position du plateau cyclique	Page #
1	A	100% vers la gauche	1
2	B	70% vers la gauche	1
3	L	40% vers la gauche	1
4	R	10% Plateau cyclique de niveau	1
5	A	10% vers la droite	2
6	B	40% vers la droite	2
7	L	70% vers la droite	2
8	R	100% vers la droite	2

La valeur de gain actuelle pour le paramètre sélectionné est indiquée sur l'écran Flight Log (Journal de vol) et par l'angle du plateau cyclique (vers l'avant ou l'arrière) comme indiqué dans le tableau à droite.

Déplacez la manette cyclique vers la gauche ou la droite pour ajuster la valeur de gain. Déplacer la manette à *droite* augmente la valeur de gain. Déplacer la manette à *gauche* diminue la valeur de gain.

Il est toujours conseillé d'ajuster un gain à la fois. Faites de petits ajustements (pas plus de 5 %) et essayez l'appareil pour évaluer les ajustements effectués.

Si vous souhaitez réinitialiser la valeur de gain actuelle à la valeur par défaut de 100 %, déplacez la manette de gouverne de direction entièrement à droite et maintenez-la pendant 1 seconde. Le plateau cyclique se mettra à niveau sur l'axe de tangage, indiquant un réglage de gain de 100 %.

Position du plateau cyclique	Valeur de gain
Complètement en arrière	0%
50% en arrière	50%
De niveau entre l'avant et l'arrière	100%
50% en avant	150%
Complètement en avant	200%

#### Enregistrer les ajustements de gain

Tous les émetteurs Spektrum:

1. Abaissez la manette des gaz à la position la plus basse et relâchez les manettes.
2. Activez la fonction de panique jusqu'à ce que les servos du plateau cyclique bougent.
3. Désactivez la fonction de panique pour enregistrer les ajustements de gain.
4. Reconnectez le moteur d'entraînement principal au variateur ESC. Votre appareil est maintenant prêt à voler.

## Ajustement des servos

Votre hélicoptère Blade 150 S a été configuré et testé en usine. Les étapes d'ajustement des servos ne sont en général nécessaires que dans des circonstances spéciales, comme après un crash ou un remplacement de servo ou de tringlerie.



**AVERTISSEMENT** : Pour votre sécurité, débranchez toujours les fils du moteur du variateur ESC avant d'effectuer les étapes suivantes. Une fois les ajustements terminés, reconnectez les fils du moteur au variateur ESC avant de faire voler l'appareil.

### Entering Servo Adjustment Mode

*Tous les émetteurs Spektrum :*

1. Mettez la manette des gaz à la position la plus basse.
2. Mettez l'émetteur en marche.
3. Installez la batterie de vol sur le châssis de l'hélicoptère, et fixez-la avec la sangle velcro.
4. Raccordez le connecteur de la batterie au variateur ESC.
5. Posez l'hélicoptère sur une surface plane et laissez-le immobile jusqu'à ce que la lumière orange de la DEL du récepteur soit fixe, indiquant que l'initialisation est terminée.
6. Maintenez la manette de gauche dans le coin inférieur gauche et la manette de droite dans le coin inférieur droit comme indiqué

7. Activez la fonction de panique jusqu'à ce que les servos du plateau cyclique bougent.

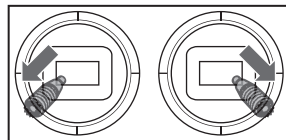

8. Relâchez les manettes et désactivez la fonction de panique. L'appareil est maintenant en Servo Adjustment Mode (Mode d'ajustement des servos).
9. Passez à l'étape Ajuster la position neutre du servo pour effectuer les modifications souhaitées.

### Ajuster la position neutre du servo

Avec l'appareil en Servo Adjustment Mode (Mode d'ajustement des servos), les entrées de manette de commande et de gyroscope sont désactivées et les servos restent en position neutre. Vérifiez la position des bras de servos pour vous assurer qu'ils sont perpendiculaires aux servos.

- Si les bras sont perpendiculaires aux servos, aucun ajustement n'est nécessaire. Quittez le mode d'ajustement des servos.
- Si un ou plusieurs bras de servos ne sont pas perpendiculaires aux servos, continuez le processus d'ajustement des servos.

Tout en regardant les servos de plateau cyclique, appliquez un mouvement arrière de la manette cyclique et relâchez. L'un des servos sautera, indiquant quel servo est sélectionné. Appliquez un mouvement arrière de la manette cyclique et relâchez jusqu'à ce que le servo nécessitant un ajustement soit sélectionné.

Une fois que vous avez sélectionné le servo que vous souhaitez ajuster, déplacez la manette cyclique vers la droite ou la gauche pour ajuster la position neutre du servo dans la direction souhaitée.

Si vous souhaitez réinitialiser le servo actuel à la position neutre par défaut, maintenez la manette de gouverne de direction entièrement à droite pendant 1 seconde.

La plage d'ajustement est limitée. Si vous ne pouvez pas ajuster le bras de servo pour qu'il soit perpendiculaire au servo, vous devez réinitialiser le servo à sa position neutre par défaut, retirer le bras de servo et le remettre sur le servo aussi proche de la position perpendiculaire que possible. Vous pouvez ensuite ajuster la position neutre du servo à l'aide de la manette cyclique gauche/droite.

### Enregistrer les ajustements de servos

Avant d'enregistrer vos ajustements et de quitter le mode d'ajustement du servo, vérifiez que le plateau cyclique est à niveau et que les deux pales du rotor principal sont à 0 degrés.

Si ce n'est pas le cas, ajustez les tringleries autant que nécessaire.

1. Abaissez la manette des gaz à la position la plus basse et relâchez les manettes.
2. Activez Panic Recovery (fonction de panique) jusqu'à ce que les servos du plateau cyclique bougent.

3. Désactivez la fonction de panique pour enregistrer les ajustements de servos.
4. Reconnectez le moteur d'entraînement principal au variateur ESC. Votre appareil est maintenant prêt à voler.

Tous les réglages sont gardés en mémoire, vos ajustements seront donc conservés chaque fois que vous initialisez l'appareil.

## Vol compensé

Effectuez cette procédure si le modèle ne fonctionne pas correctement ou a été récemment réparé suite à un crash.

La procédure de vol de réglage des trims a été effectuée lors du vol test en usine et nécessite d'être répétée si

vous remarquez que le modèle ne se stabilise pas ou s'il n'est pas stable lors de pirouettes en stationnaire. Le vol de réglage des trims sert à déterminer les réglages SAFE en vol. Le vol de réglage des trims doit être fait par temps calme.

### Passer en Trim Flight Mode (Mode de vol compensé)

1. Mettez la manette des gaz à la position la plus basse.
2. Centrez tous les compensateurs. Pour l'émetteur Spektrum DXe inclus (prêt-à-voler uniquement), les compensateurs sont centrés lorsque vous entendez une tonalité plus aiguë en appuyant sur le bouton de compensateur. Bougez le compensateur dans les deux directions jusqu'à ce que vous entendiez la tonalité aiguë.
3. Mettez l'émetteur en marche.
4. Installez la batterie de vol dans l'hélicoptère.
5. Raccordez le connecteur de la batterie au variateur ESC.
6. Posez l'hélicoptère sur une surface plane et laissez-le immobile jusqu'à ce que le moteur émette deux bips sonores que la lumière bleue de la DEL du variateur ESC soit fixe, indiquant que l'initialisation est terminée.
7. Posez l'hélicoptère sur le site de décollage.
8. Déplacez et maintenez la manette de gauche dans le coin inférieur gauche et la manette de droite dans le coin supérieur gauche comme indiqué.

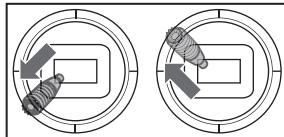

9. Activez Panic Recovery (fonction de panique) jusqu'à ce que le plateau cyclique effectue une rotation complète.
10. Relâchez les manettes et désactivez la fonction de panique.
11. L'appareil est prêt pour le vol compensé.

### Effectuer le vol compensé

1. Augmentez lentement les gaz pour faire décoller l'appareil en mode stationnaire. Effectuez les corrections nécessaires pour que l'appareil reste immobile. L'évaluation ne commence que lorsque la manette des gaz dépasse 50 % et les manettes sont centrées. Les corrections n'affecteront pas le résultat mais un vol long peut être nécessaire.
2. Maintenez l'appareil en vol stationnaire pendant 120 secondes au total. Les glissements et les mouvements lents sont acceptables. Le but principal est que le disque du rotor reste à niveau.
3. Une fois que vous êtes satisfait du vol compensé, faites atterrir l'appareil.

### Quitter le mode de vol compensé

1. Après avoir atterri, mettez la manette des gaz à la position la plus basse.
2. Activez Panic Recovery (fonction de panique) pendant 2 secondes, ou jusqu'à ce que le plateau cyclique bouge,

indiquant que les positions de servos et les valeurs d'attitude ont été enregistrées et que le mode de vol compensé est désactivé.

### Test de vol

Après avoir effectué le vol compensé, testez l'appareil pour évaluer les caractéristiques de mise à niveau.

- L'appareil doit constamment revenir à niveau.
- Lors du décollage, l'appareil doit s'élever avec un minimum de corrections.
- Lors du vol stationnaire, la manette de commande doit rester proche du centre. De petites corrections sont acceptables.

Si l'appareil a de mauvaises performances ou ne se met pas correctement à niveau après le vol compensé, réessayez toute la procédure de vol compensé. Si le problème persiste,

assurez-vous que l'appareil n'a pas de composants endommagés, d'arbre tordu ou toute autre chose pouvant augmenter les vibrations. Le vol compensé peut ne pas enregistrer les bonnes valeurs en raison de vibrations excessives, de vol par vent ou de défaut de niveau. Dans ces cas, des vols compensés plus courts peuvent être nécessaires. Essayez d'abord le vol compensé de 30 secondes à niveau sans corrections mentionné ci-dessus. Si les caractéristiques de mise à niveau ne sont pas satisfaisantes, raccourcissez graduellement les vols compensés, en recherchant les améliorations jusqu'à ce que les performances de l'appareil correspondent à celles décrites.

## Calibration Procedure

Si l'hélicoptère a des problèmes de déviations après avoir effectué la procédure de vol compensé visible sur [www.bladehelis.com](http://www.bladehelis.com), effectuez l'étalonnage suivant. La procédure d'étalonnage peut aussi être nécessaire après des réparations suivant un crash.



**AVERTISSEMENT :** Avant de commencer la procédure d'étalonnage, débranchez les fils conducteurs du moteur principal et du moteur d'empennage pour empêcher tout démarrage accidentel des moteurs lors de l'étalonnage.

Pour effectuer la procédure d'étalonnage :

1. Assurez-vous que la surface utilisée pour l'étalonnage est à niveau.
2. Allumez l'émetteur et l'hélicoptère et laissez-les s'initialiser.
3. Activez Throttle Hold (Maintien des gaz).
4. **Assurez-vous que les fils conducteurs du moteur principal et du moteur d'empennage sont déconnectés.** Placez le commutateur de mode de vol en position Intermediate Mode (FM1).
5. À l'aide d'un niveau à bulle comme indiqué ci-dessous, mettez l'hélicoptère à niveau en posant un porte-lame en mousse sous le patin d'atterrissage. Utilisez d'autres objets si nécessaire sous le patin d'atterrissage jusqu'à ce que la poutre de queue soit à niveau.
6. Maintenez la manette de gauche dans le coin inférieur droit, la manette de droite dans le coin supérieur gauche et activez la fonction Panic Recovery (fonction de panique) jusqu'à ce que la DEL du récepteur clignote une fois.

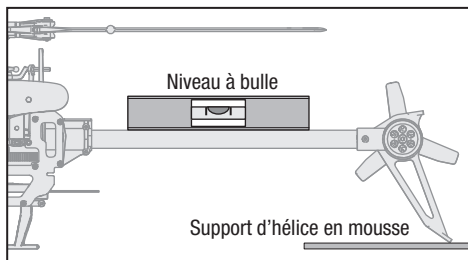
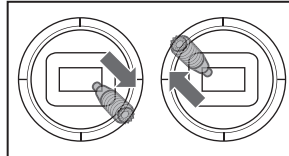

7. Relâchez les manettes et désactivez Panic Recovery (fonction de panique).
8. La DEL sur le récepteur restera fixe pendant 1 à 2 minutes pendant que l'étalonnage est en cours. Ne déplacez pas l'hélicoptère tant que l'étalonnage n'est pas terminé. Si la DEL commence à clignoter rapidement, une erreur s'est produite. Recommencez la procédure d'étalonnage, en commençant par l'étape 1.
9. Une fois l'étalonnage terminé avec succès, la DEL du récepteur clignotera lentement (2 secondes allumée, 2 secondes éteinte).
10. Éteignez l'hélicoptère.
11. Reconnectez les fils du moteur principal et du moteur d'empennage.
12. Effectuez la procédure de vol compensé comme indiqué dans l'Advanced Settings Addendum (addendum sur les paramètres avancés) disponible sur [www.bladehelis.com](http://www.bladehelis.com).
13. Lors des vols ultérieurs au vol compensé, l'hélicoptère doit constamment revenir à niveau à 5 degrés près.



## Liste de la maintenance et des éléments à inspecter après le vol

✓	
<b>Rotules</b>	Contrôlez que les chapes sont correctement reliées aux rotules, et qu'il n'y a pas de point dur. La rotule ne doit pas avoir un jeu excessif, le déboîtement de la rotule durant le vol peut entraîner un crash. Remplacez les rotules usées avant leur rupture.
<b>Nettoyage</b>	Assurez-vous que la batterie n'est pas connectée avant d'entreprendre le nettoyage. A l'aide d'une brosse douce ou d'un chiffon sec non-pelucheux, enlevez la poussière et les débris.
<b>Roulements</b>	Remplacez les roulements quand vous remarquez un frottement durant leur rotation.
<b>Câblage</b>	Assurez-vous que les câbles ne bloquent pas de pièces en mouvement. Remplacez tout câble endommagé et tout connecteur devenu lâche.
<b>Pièces servant à la fixation</b>	Assurez-vous de l'absence de toute vis, bride ou connecteur desserré. Ne serrez pas excessivement des vis métalliques dans des pièces en plastique. Serrez les vis de façon à ce que les pièces soient parfaitement jointives, et ne donnez ensuite qu'1/8ème de tour supplémentaire.
<b>Rotors</b>	Contrôlez l'état des pales et des autres éléments ayant une vitesse de rotation élevée. En cas de présence de fissures, de bavures ou de rayures, veuillez remplacer les éléments concernés avant d'effectuer un nouveau vol. Contrôlez que les 2 pales principales sont serrées à leurs pieds de pales respectifs avec une tension équivalente. Quand vous inclinez l'hélicoptère, les pales ne doivent pas pivoter sous leur propre masse. Elles ne doivent pivoter que si l'hélicoptère est légèrement secoué.
<b>Anticouple</b>	Contrôlez l'état du rotor d'anticouple, le remplacer si nécessaire. Contrôlez le serrage des vis de fixation du moteur et des vis de l'adaptateur. Inspectez l'état de la poutre, la remplacer si nécessaire.
<b>Mécanique</b>	Inspectez l'état du châssis et du train d'atterrissage et remplacez en cas de nécessité. Contrôlez le jeu vertical de l'axe principal et ajustez la position de la bague de fixation en cas de nécessité. Contrôlez l'entre-dent de la couronne, qu'il n'existe pas de point dur sur toute sa rotation. Inspectez l'état de tous les câbles, remplacez en cas de nécessité.

## Guide de résolution des problèmes

Problème	Cause possible	Solution
La réponse des commandes l'hélicoptère est incohérente ou exige un trim supplémentaire pour neutraliser le mouvement	L'hélicoptère n'a pas été initialisé correctement ou une vibration interfère avec le fonctionnement du capteur	Débranchez la batterie de vol, centrez le trim de commande et réinitialisez l'hélicoptère
L'hélicoptère n'accélère pas	La manette des gaz et/ou le trim des gaz sont poussés à fond	Réinitialisez les commandes en plaçant la manette des gaz et le trim des gaz à leur position la plus basse
	L'hélicoptère s'est déplacé lors de l'initialisation	Débranchez la batterie de vol et réinitialisez votre 150 S tout en empêchant l'hélicoptère de se déplacer
L'hélicoptère ne vole pas très longtemps ou manque de puissance	La charge de la batterie de vol est faible	Rechargez complètement la batterie de vol
	La batterie de vol est endommagée	Remplacez la batterie de vol et suivez les instructions correspondantes
	Il fait peut-être trop froid pour voler	Assurez-vous que la batterie est chaude (température ambiante) avant de l'utiliser
La DEL du module clignote rapidement et l'appareil ne répond pas aux commandes (durant l'affectation)	L'émetteur est trop près de l'appareil durant l'affectation	Mettez l'émetteur hors tension. Eloignez-le de l'appareil. Débranchez puis rebranchez la batterie. Suivez les instructions d'affectation
	Le bouton ou l'interrupteur d'affectation n'a pas été maintenu durant la mise sous tension de l'émetteur	Mettez l'émetteur hors tension et répétez le processus d'affectation
	L'appareil ou l'émetteur se trouve trop proche d'un grand objet métallique, d'un réseau sans fil ou d'un autre émetteur	Placez l'hélicoptère et l'émetteur à un autre emplacement et retentez l'affectation

Problème	Cause possible	Solution
La DEL du module clignote rapidement et le l'hélicoptère ne répond pas aux commandes (après l'affectation)	La prise affectation n'a pas été retirée du récepteur après l'affectation	Déconnectez la batterie, débranchez la prise affectation du récepteur et reconnectez la batterie
	Moins de 5 secondes se sont écoulées entre l'allumage de l'émetteur et la connexion de la batterie de vol sur le hélicoptère	Laissez l'émetteur sous tension. Débranchez puis rebranchez la batterie de l'hélicoptère
	L'hélicoptère est affecté à une mémoire de modèle différente (radios ModelMatch uniquement)	Sélectionnez la mémoire de modèle correcte sur l'émetteur. Débranchez puis rebranchez la batterie de l'hélicoptère
	Charge des piles de l'émetteur trop faible	Remplacez ou chargez les piles de l'émetteur
	L'appareil ou l'émetteur se trouve trop proche d'un grand objet métallique, d'un réseau sans fil ou d'un autre émetteur	Placez l'hélicoptère et l'émetteur à un autre emplacement et retentez la connexion
L'hélicoptère vibre ou se secoue en vol	Pales, axe de pieds de pales ou pieds de pales endommagés	Contrôlez l'état des pales principales et de leurs pieds à la recherche de fissures ou cassures. Remplacez les pièces endommagées. Remplacez l'axe de pied de pales s'il est endommagé
Mouvements aléatoires en vol	Vibration	Assurez-vous que le récepteur est correctement fixé à l'hélicoptère. Contrôlez l'état de l'adhésif de fixation. Vérifiez qu'aucun câble n'entre en contact avec le récepteur. Inspectez et équilibrez tous les composants en rotation. Contrôlez que l'arbre principal et l'adaptateur d'anticouple ne sont pas endommagés ou tordus. Inspectez toute la mécanique à la recherche des éléments endommagés ou cassés, remplacez les pièces qui le sont
Oscillation de la queue ou performances insuffisantes	Fixations de poutre desserrées, rotor d'anticouple endommagé, couronne endommagée, vis desserrées, vibration	Contrôlez que les vis de fixation de la poutre sont correctement serrées. Contrôlez également que les renforts de poutre sont correctement installés. Inspectez l'état du rotor d'anticouple. Contrôlez l'état et l'ajustement de la couronne principale, il ne doit pas y avoir de point dur sur toute sa rotation. Remplacez les éléments usés ou endommagés
Glisse par vent calme	Vibration, tringlerie ou servo endommagé	Durant une utilisation normale, les trims de l'émetteur ne nécessitent pas d'ajustement et les neutres sont enregistrés durant l'initialisation. Si vous considérez que des ajustements des trims sont à effectuer après le décollage, contrôlez l'équilibrage de toutes les pièces en rotation, assurez-vous que les tringleries ne sont pas endommagées et contrôlez que les servos sont en bon état de fonctionnement
Glisse dans le vent	Normal	Le modèle va glisser poussé par le vent, mais va rester à plat durant le vol. Maintenez simplement le manche du cyclique dans la position nécessaire pour maintenir l'hélicoptère en stationnaire. Le modèle doit s'incliner dans le vent pour rester en Stationnaire. Si le modèle reste à plat, il glissera poussé par le vent
L'hélicoptère ne se remet pas à plat en mode Panique ou quand les manches sont relâchés	Le modèle a été initialisé sur une surface qui n'était pas de niveau	Réinitialisez le modèle sur une surface parfaitement de niveau
	Le modèle a décollé depuis une surface qui n'était pas de niveau	Décollez toujours depuis une surface de niveau
Vibration importante	Batterie trop serrée au modèle	Desserrez la sangle de votre batterie
	Déséquilibre d'une pièce en rotation	Contrôlez l'état de l'axe de rotor principal, du rotor d'anticouple, des pales principales, du châssis et de l'adaptateur d'anticouple, remplacez les éléments endommagés. Les vibrations doivent être réduites pour assurer le fonctionnement optimal du Mode panique et de l'auto-stabilisation

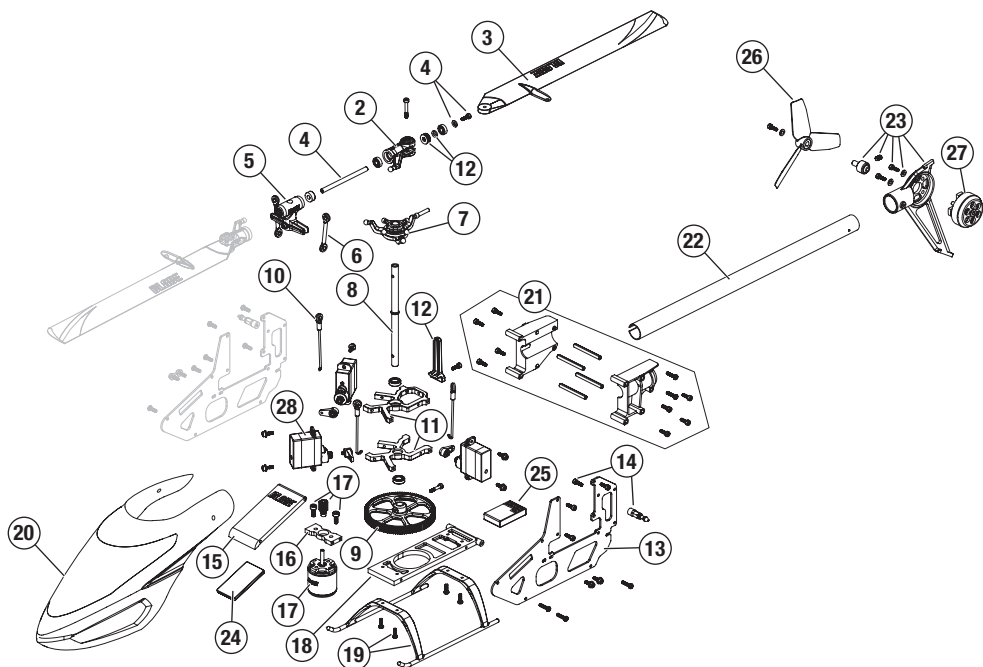

## Pièces de rechange

N° de pièce	Description
1	BLH1914 CÉllets de voilure (8)
2	BLH3401 Poignées de la pale principale : 180 CFX
3	BLH3402 Pales principales : 180 CFX
4	BLH3403 Ensemble de tige de changement de pas : 180 CFX
5	BLH3404 Bloc de tête du rotor principal : 180 CFX
6	BLH3405 Ensemble de liaison de la tête du rotor : 180 CFX
7	BLH3406 Plateau oscillant : 180 CFX
8	BLH3407 Ensemble de l'arbre principal : 180 CFX
9	BLH3408 Train principal : 180 CFX
10	BLH3410 Ensemble de liaison de la servocommande : 180 CFX
11	BLH3411 Ensemble du bloc de roulement principal : 180 CFX
12	BLH3412 Support antirotation : 180 CFX
13	BLH3413 Châssis principal en fibre de carbone : 180 CF

N° de pièce	Description
14	BLH3414 Ensemble de posture du corps : 180 CFX
15	BLH3415 Support de batterie : 180 CFX
16	BLH3416 Support du moteur : 180 CFX
17	BLH3417 Moteur principal sans balai : 180 CFX
18	BLH3418 Plaque inférieure : 180 CFX
19	BLH3419 Train d'atterrissage : 180 CFX
20	BLH5401 Voilure classique : 150 S
21	BLH5402 Support de poutre de queue : 150 S
22	BLH5403 Poutre de queue (2) : 150 S
23	BLH5404 Support d'arête de queue (blanc) : 150 S
24	BLH5448 Double RVE sans balai : 150 S
25	BLH5449 Récepteur de rechange : 150 S
26	BLH9307 Ensemble de pales du rotor arrière : 130 S
27	BLH9311 Moteur de queue sans balai : 130 S
28	SPMSH2065 Nanolite MG Heli SX Haute vitesse

## Pièces recommandées

N° de pièce	Description
1	EFLB4503SJ30 « 450 mAh 3S 11,1 V 30C Li-Po, 18AWG JST »
2	SPMR12000 Émetteur à 12 canaux iX12 uniquement
3	SPMR6750 Émetteur DX6 uniquement MD2 G3
4	SPMR8000 Émetteur DX8 uniquement MD2

N° de pièce	Description
5	SPMR9910 Émetteur noir DX9 uniquement MD2
12	SPMXC1000 « Chargeur CC Smart S1200, 1 x 200 W »
13	SPMXC1010 « Chargeur CA Smart S2100, 2 x 100 W »

## Pièces optionnelles

N° de pièce	Description
BLH3409	Voilure classique : 180 CFX
BLH3409A	Voilure facultative : 180 CFX
BLH3409B	Voilure en fibre de verre : 180 CFX

N° de pièce	Description
BLH9305	Support d'arête de queue/de moteur : 130 S
SPMA3065	Câble de programmation AS3X - Interface USB

## Garantie et réparations

### Durée de la garantie

Garantie exclusive - Horizon Hobby, LLC (Horizon) garantit que le Produit acheté (le « Produit ») sera exempt de défauts matériels et de fabrication à sa date d'achat par l'Acheteur. La durée de garantie correspond aux dispositions légales du pays dans lequel le produit a été acquis. La durée de garantie est de 6 mois et la durée d'obligation de garantie de 18 mois à l'expiration de la période de garantie.

### Limitations de la garantie

- La garantie est donnée à l'acheteur initial (« Acheteur ») et n'est pas transférable. Le recours de l'acheteur consiste en la réparation ou en l'échange dans le cadre de cette garantie. La garantie s'applique uniquement aux produits achetés chez un revendeur Horizon agréé. Les ventes faites à des tiers ne sont pas couvertes par cette garantie. Les revendications en garantie seront acceptées sur fourniture d'une preuve d'achat valide uniquement. Horizon se réserve le droit de modifier les dispositions de la présente garantie sans avis préalable et révoque alors les dispositions de garantie existantes.
- Horizon n'endosse aucune garantie quant à la vendabilité du produit ou aux capacités et à la forme physique de l'utilisateur pour une utilisation donnée du produit. Il est de la seule responsabilité de l'acheteur de vérifier si le produit correspond à ses capacités et à l'utilisation prévue.
- Recours de l'acheteur – Il est de la seule discrétion d'Horizon de déterminer si un produit présentant un cas de garantie sera réparé ou échangé. Ce sont là les recours exclusifs de l'acheteur lorsqu'un défaut est constaté.

Horizon se réserve la possibilité de vérifier tous les éléments utilisés et susceptibles d'être intégrés dans le cas de garantie. La décision de réparer ou de remplacer le produit est du seul ressort d'Horizon. La garantie exclut les défauts esthétiques ou les défauts provoqués par des cas de force majeure, une manipulation incorrecte du produit, une utilisation incorrecte ou commerciale de ce dernier ou encore des modifications de quelque nature qu'elles soient.

La garantie ne couvre pas les dégâts résultant d'un montage ou d'une manipulation erronée, d'accidents ou encore du fonctionnement ainsi que des tentatives d'entretien ou de réparation non effectuées par Horizon. Les retours effectués par le fait de l'acheteur directement à Horizon ou à l'une de ses représentations

nationales requièrent une confirmation écrite.

### Limitation des dommages

Horizon ne saurait être tenu pour responsable de dommages consécutifs directs ou indirects, de pertes de revenus ou de pertes commerciales, liés de quelque manière que ce soit au produit et ce, indépendamment du fait qu'un recours puisse être formulé en relation avec un contrat, la garantie ou l'obligation de garantie. Par ailleurs, Horizon n'acceptera pas de recours issus d'un cas de garantie lorsque ces recours dépassent la valeur unitaire du produit. Horizon n'exerce aucune influence sur le montage, l'utilisation ou la maintenance du produit ou sur d'éventuelles combinaisons de produits choisis par l'acheteur. Horizon ne prend en compte aucune garantie et n'accepte aucun recours pour les blessures ou les dommages pouvant en résulter. Horizon Hobby ne saurait être tenu responsable d'une utilisation ne respectant pas les lois, les règles ou réglementations en vigueur.

En utilisant et en montant le produit, l'acheteur accepte sans restriction ni réserve toutes les dispositions relatives à la garantie figurant dans le présent document. Si vous n'êtes pas prêt, en tant qu'acheteur, à accepter ces dispositions en relation avec l'utilisation du produit, nous vous demandons de restituer au vendeur le produit complet, non utilisé et dans son emballage d'origine.

### Indications relatives à la sécurité

Ceci est un produit de loisirs perfectionné et non un jouet. Il doit être utilisé avec précaution et bon sens et nécessite quelques aptitudes mécaniques ainsi que mentales. L'incapacité à utiliser le produit de manière sûre et raisonnable peut provoquer des blessures et des dégâts matériels conséquents. Ce produit n'est pas destiné à être utilisé par des enfants sans la surveillance par un tuteur. La notice d'utilisation contient des indications relatives à la sécurité ainsi que des indications concernant la maintenance et le fonctionnement du produit. Il est absolument indispensable de lire et de comprendre ces indications avant la première mise en service. C'est uniquement ainsi qu'il sera possible d'éviter une manipulation erronée et des accidents entraînant des blessures et des dégâts. Horizon Hobby ne saurait être tenu responsable d'une utilisation ne respectant pas les lois, les règles ou réglementations en vigueur.

### Questions, assistance et réparations

Votre revendeur spécialisé local et le point de vente ne peuvent

effectuer une estimation d'éligibilité à l'application de la garantie sans avoir consulté Horizon. Cela vaut également pour les réparations sous garantie. Vous voudrez bien, dans un tel cas, contacter le revendeur qui conviendra avec Horizon d'une décision appropriée, destinée à vous aider le plus rapidement possible.

### Maintenance et réparation

Si votre produit doit faire l'objet d'une maintenance ou d'une réparation, adressez-vous soit à votre revendeur spécialisé, soit directement à Horizon. Emballez le produit soigneusement. Veuillez noter que le carton d'emballage d'origine ne suffit pas, en règle générale, à protéger le produit des dégâts pouvant survenir pendant le transport. Faites appel à un service de messagerie proposant une fonction de suivi et une assurance, puisque Horizon ne prend aucune responsabilité pour l'expédition du produit jusqu'à sa réception acceptée. Veuillez joindre une preuve d'achat, une description détaillée des défauts ainsi qu'une liste de tous les éléments distincts envoyés. Nous avons de plus besoin d'une adresse complète, d'un numéro de téléphone (pour demander des renseignements) et d'une adresse de courriel.

### Garantie et réparations

Les demandes en garantie seront uniquement traitées en présence d'une preuve d'achat originale émanant d'un revendeur

spécialisé agréé, sur laquelle figurent le nom de l'acheteur ainsi que la date d'achat. Si le cas de garantie est confirmé, le produit sera réparé. Cette décision relève uniquement d'Horizon Hobby.

### Réparations payantes

En cas de réparation payante, nous établissons un devis que nous transmettons à votre revendeur. La réparation sera seulement effectuée après que nous ayons reçu la confirmation du revendeur. Le prix de la réparation devra être acquitté au revendeur. Pour les réparations payantes, nous facturons au minimum 30 minutes de travail en atelier ainsi que les frais de réexpédition. En l'absence d'un accord pour la réparation dans un délai de 90 jours, nous nous réservons la possibilité de détruire le produit ou de l'utiliser autrement.

**ATTENTION: Nous n'effectuons de réparations payantes que pour les composants électroniques et les moteurs. Les réparations touchant à la mécanique, en particulier celles des hélicoptères et des voitures radiocommandées, sont extrêmement coûteuses et doivent par conséquent être effectuées par l'acheteur lui-même.**

10/15

## Informations de contact pour garantie et réparation

Pays d'achat	Horizon Hobby	Numéro de téléphone/E-mail	Adresse
European Union	Horizon Technischer Service	service@horizonhobby.eu	Hanskampring 9 D 22885 Barsbüttel, Germany
	Sales: Horizon Hobby GmbH	+49 (0) 4121 2655 100	

## Informations IC

### BLH5450 IC: 6157A-AMRX14

Cet appareil est conforme aux exigences de la norme RSS d'Industrie Canada applicables aux appareils radio exempts de licence. L'exploitation est autorisée aux deux conditions suivantes:

(1) l'appareil ne doit pas produire d'interférences nuisibles, et (2) cet appareil doit accepter toute interférence reçue, y compris des interférences qui peuvent provoquer un fonctionnement non désiré.

## Informations de conformité pour l'Union européenne

**CE** EU Compliance Statement:  
**BLADE 150 S BNF BASIC (BLH5450)**

Horizon Hobby, LLC déclare par la présente que ce produit est en conformité avec les exigences essentielles et les autres dispositions des directives RED et CEM.

Une copie de la déclaration de conformité européenne est disponible à :  
<http://www.horizonhobby.com/content/support-render-compliance>.

**Frequency Band:** 2404-2476 MHz

**Max EIRP:** 2.96dBm

### Instructions relatives à l'élimination des D3E pour les utilisateurs résidant dans l'Union européenne



Ce produit ne doit pas être éliminé avec d'autres déchets. Il relève de la responsabilité de l'utilisateur d'éliminer les équipements mis au rebut en les remettant à un point de collecte désigné en vue du recyclage des déchets d'équipements électriques et électroniques. La collecte et le recyclage séparés de vos équipements au moment de leur élimination

aideront à préserver les ressources naturelles et à garantir que les déchets seront recyclés de manière à protéger la santé humaine et l'environnement. Pour plus d'informations quant aux lieux de dépôt de vos équipements mis au rebut en vue du recyclage, veuillez contacter votre mairie, votre service de traitement des ordures ménagères ou le magasin dans lequel vous avez acheté le produit.

FR



©2019 Horizon Hobby, LLC.

Blade, the Blade logo, SAFE, The SAFE logo, DSM2, DSMX, BNF, the BNF logo, and the Horizon Hobby logo are trademarks or registered trademarks of Horizon Hobby, LLC.

The Spektrum trademark is used with permission of Bachmann Industries, Inc.  
All other trademarks, service marks or logos are property of their respective owners.

US 8,672,726.

Created 07/19

59097

BLH5450